

Nikon

CÂMERA DIGITAL











D7000

Manual do usuário

Pb

Onde Encontrar Informações

Encontre o que você está procurando em:

-  **Índice** →  iv–xi
Procure os itens pelo nome de função ou menu.
-  **Índice de Perguntas e Respostas** →  ii–iii
Sabe o que deseja fazer, mas não sabe o nome da função? Identifique no índice de “perguntas e respostas”.
-  **Índice remissivo** →  322–325
Pesquise pela palavra-chave.
-  **Mensagens de erro** →  305–308
Se a câmara mostra um aviso, encontre a solução aqui.
-  **Resolução de problemas** →  299–304
A câmara apresenta um comportamento inesperado? Encontre a solução aqui.

Para Sua Segurança

Antes de utilizar a câmara pela primeira vez, leia as instruções de segurança em “Para Sua Segurança” ( xii–xvii).

Ajuda

Use o recurso de ajuda integrado da câmara para obter ajuda sobre os itens do menu e outros tópicos. Veja a página 18 para obter detalhes.

Índice de Perguntas e Respostas	 ii
Índice	 iv
 Introdução	 1
 Fotografia e reprodução básicas	 35
 Visualização Direta	 49
 Gravar e Visualizar Filmes	 57
 Modos P, S, A e M	 67
 Definições do Usuário: Modos U1 e U2	 75
 Modo de Disparo	 77
 Opções de Gravação da Imagem	 85
 Focagem	 91
 Sensibilidade ISO	 101
 Exposição/Bracketing	 105
 Equilíbrio de Brancos	 117
 Melhoramento de Imagens	 131
 Fotografia com Flash	 143
 Outras Opções de Disparo	 151
 Mais sobre Reprodução	 163
 Conexões	 179
 Guia de menus	 195
 Notas técnicas	 269

Índice de Perguntas e Respostas

Encontre o que está procurando usando o índice de “perguntas e respostas”.



Tirar Fotografias



Modos de Disparo e Opções de Enquadramento

Existe uma forma rápida e fácil de tirar fotografias instantâneas (modo S)?	35–39
Como eu rapidamente ajusto definições para diferentes cenas?	40–45
Posso escolher a velocidade do obturador (modo S)?	69
Posso escolher uma abertura (modo A)?	70
Como faço longas exposições (“duração”) (modo M)?	73
Posso enquadrar fotos no monitor?	49–55
Posso gravar filmes?	57–61



Modos de Disparo

Posso tirar fotos uma de cada vez ou em uma sucessão rápida?	7, 77
Como tiro fotografias com o auto-temporizador ou com um controle remoto?	80
Posso reduzir o ruído do obturador num ambiente silencioso?	7, 77



Focagem

Posso escolher como é feita a focagem da câmara?	91–95
Posso escolher o ponto de focagem?	96



Qualidade e tamanho da imagem

Como tiro fotografias para impressão em grandes formatos?	85–88
Como posso gravar mais fotografias no cartão de memória?	



Exposição

Posso tornar as fotografias mais brilhantes ou mais escuras?	107
Como posso preservar os detalhes nas sombras e nas partes mais claras?	139



Utilizar o flash

Posso configurar o flash para disparar automaticamente quando necessário?	143–145
Como evito que o flash dispare?	
Como evito o efeito de “olhos vermelhos”?	



Visualizar fotografias



Reprodução

Como vejo as fotografias na câmara?	46, 163
Como vejo mais informações sobre uma fotografia?	165–170
Posso visualizar as fotografias na apresentação de imagens automática?	201
Posso visualizar as fotografias em uma TV?	191–194
Posso proteger as fotografias contra a eliminação acidental?	174



Eliminação

Como apago as fotografias indesejadas?	47, 175–177
--	-------------



Retocar fotografias



Como crio cópias retocadas de fotografias?	248–264
Como removo o efeito de "olhos vermelhos"?	251
Como faço cópias JPEG de fotografias RAW (NEF)?	258
Posso sobrepor duas fotografias NEF (RAW) para criar uma imagem única?	256–257
Posso criar uma cópia de uma fotografia que pareça uma pintura?	262
Posso cortar sequências do filme na câmara?	63–66



Menus e definições



Como utilizo os menus?	18–20
Como vejo os menus em outro idioma?	27, 238
Como utilizo os discos de controle?	13–16
Como evito que as telas se desliguem?	215
Como ajusto a focagem do visor?	34
Posso apresentar uma grade de enquadramento no visor ou no monitor?	53, 216
Como posso saber se a câmara está nivelada?	245
Como ajusto o relógio da câmara?	27, 237
Como formato os cartões de memória?	32, 236
Como restauro as definições padrão?	151, 202, 207
Como obtenho ajuda para um menu ou uma mensagem?	18, 305



Ligações



Como copio as fotografias para um computador?	179–181
Como imprimo fotografias?	182–190
Posso imprimir a data de registro nas minhas fotografias?	184, 190



Manutenção e Acessórios Opcionais



Quais cartões de memória posso usar?	319
Quais objetivas posso usar?	269
Quais unidades de flash opcionais (Speedlights) posso usar?	275
Quais outros acessórios estão disponíveis para a minha câmara?	280–281
Qual software está disponível para a minha câmara?	
O que faço com a tampa da ocular fornecida?	81
Como limpo a câmara?	
Onde devo levar minha câmara para obter serviços e reparos?	283





Índice

Índice de Perguntas e Respostas	ii
Para Sua Segurança	xii
Avisos.....	xiv

Introdução **1**

Visão geral.....	1
Conhecer a câmara	2
Corpo da câmara	2
Disco de Modos	6
Disco de modos de disparo	7
Painel de controle.....	8
Visor	9
Tela de informações.....	10
Discos de controle	13
Tampa do monitor BM-11	17
Menus da câmara	18
Utilizar os menus da câmara.....	19
Primeiros passos.....	21
Carregar a bateria	21
Inserir a Bateria	24
Colocar uma objetiva	25
Configuração Básica.....	27
Inserir um cartão de memória	29
Formatar o cartão de memória	32
Ajustar a focagem do visor.....	34

Fotografia e reprodução básicas **35**

Fotografia do tipo “Aponte e dispare” (Modos  e ).....	35
Passo 1: Ligar a câmara	35
Passo 2: Selecionar o modo  ou 	36
Passo 3: Enquadrar a fotografia	37
Passo 4: Focar	38
Passo 5: Disparar	38

Fotografia criativa (Modos de cena).....	40
👤 Retrato	41
🏞 Paisagem.....	41
👶 Criança.....	41
🏃 Desportos.....	41
🌸 Primeiro plano.....	42
🌃 Retrato nocturno.....	42
🌃 Paisagem nocturna	42
🎉 Festa/interior	42
🏖 Praia/neve.....	43
🌅 Pôr-do-sol	43
🌄 Crepúsculo/Madrugada.....	43
🐾 Retrato animal estimação	43
💡 Luz da vela.....	44
🌀 Desabrochar	44
🍂 Cores de Outono	44
🍴 Alimentos.....	44
👤 Silhueta	45
📺 Brilho	45
🌑 Escuro	45
Reprodução básica	46
Apagar fotografias indesejadas.....	47

Visualização Direta **49**

Enquadramento de Fotografias no Monitor	49
---	----

Gravar e Visualizar Filmes **57**

Gravar Filmes	57
Visualizar Filmes	62
Editar Filmes.....	63
Cortar Filmes.....	63
Salvar Quadros Seleccionados	66

Modos P, S, A e M **67**

Modo P (Programação automática)	68
Modo S (Auto. c/ prior. ao obturador)	69
Modo A (Auto. c/ prior. à abertura)	70
Modo M (Manual)	71
Exposições de Longa Duração (Apenas Modo M)	73

Definições do Usuário: Modos U1 e U2 **75**

Salvar as Definições do Usuário	75
Retornar as Definições do Usuário	76
Redefinir as Definições do Usuário	76

Modo de Disparo **77**

Escolher um Modo de Disparo	77
Modo Contínuo (CH/CL)	78
Modos AutotempORIZADOR e Remoto	80
Modo de Espelho Elevado	83

Opções de Gravação da Imagem **85**

Qualidade e Tamanho da Imagem	85
Qualidade da Imagem	85
Tamanho da Imagem	88
Usando Dois Cartões de Memória	89

Focagem **91**

Focagem automática	91
Modo de Focagem Automática	91
Modo de Área de AF	94
Seleção do Ponto de Focagem	96
Bloqueio da Focagem	97
Focagem Manual	99

Sensibilidade ISO **101**

Controle automático da sensibilidade ISO	103
--	-----

Exposição/Bracketing **105**

Medição	105
Bloqueio da Exposição Automática	106
Compensação da Exposição	107
Bracketing	109

Equilíbrio de Brancos **117**

Ajuste de Precisão do Equilíbrio de Brancos	119
Escolher uma Temperatura da Cor	122
Predefinição Manual	123

Melhoramento de Imagens **131**

Picture Controls	131
Selecionar um Picture Control	131
Modificar Picture Controls	133
Criando Picture Controls Personalizados	136
Compartilhar Picture Controls Personalizados	138
D-Lighting Activo	139
Espaço da Cor	141

Fotografia com Flash **143**

Utilizar o Flash Incorporado	143
Modo Flash	144
Compensação do Flash	148
Bloqueio de VF	149

Outras Opções de Disparo **151**



Restaurar Definições Padrão	151
Exposição múltipla	152
Fotografia com Intervalos de Disparo	155
Objetivas Sem CPU	159
Unidade GPS GP-1	162





Mais sobre Reprodução **163**

Reprodução de Imagem Completa	163
Informações da Fotografia	165
Reprodução de Miniaturas	171
Reprodução do Calendário	172
Observar de Perto: Zoom de Reprodução	173
Proteger as Fotografias da Eliminação	174
Apagar Fotografias	175
Reprodução de Imagem Completa, Miniaturas e Calendário	175
Menu de Reprodução	176

Conectar a um Computador	179
Antes de Conectar a Câmara	179
Conectar a Câmara	180
Redes sem Fio e Ethernet.....	181
Imprimir Fotografias	182
Conectar a Impressora	182
Imprimir Fotografias Uma de Cada Vez.....	183
Imprimir Várias Fotografias	185
Criar Impressões de Índice.....	188
Criar uma Ordem de Impressão DPOF: Definição da Impressão	189
Visualizar Fotografias na TV.....	191
Dispositivos de Definição Padrão	191
Dispositivos de Alta Definição	193

▶ Menu de reprodução: <i>Gerenciamento de imagens</i>	195
Pasta de reprodução.....	195
Ocultar imagem.....	196
Modo de apresentação	197
Copiar imagem(ns).....	197
Revisão de imagens.....	200
Após eliminação	200
Rodar ao alto.....	200
Apresentação de diapositivos	201
📷 O menu de disparo: <i>Opções de disparo</i>	202
Restaurar menu de disparo	202
Pasta de armazenamento	203
Nome de ficheiro (arquivo).....	204
Controlo de distorção auto.	205
Red. ruído na exposição longa (Redução de ruído na exposição longa).....	205
Red. do ruído c/ISO elevado.....	205
🔧 Definições personalizadas: <i>Ajuste de precisão das definições da câmara</i>	206
🔧: Restaurar defin. personaliz.	207
a: Focagem automática	208
a1: Selecção da prioridade AF-C	208
a2: Selecção da prioridade AF-S.....	208
a3: Seguim. foc. c/bloq. activ.	209
a4: Iluminação do ponto de AF.....	209
a5: Moldagem ponto focagem.....	209
a6: Número pontos de focagem	210
a7: Iluminador auxiliar de AF	210
a8: AF visual. em directo/filmes	211

b: Medição/exposição	211
b1: Valor de passo sensib. ISO	211
b2: Passos EV p/controlo expos.	211
b3: Compens. exposição fácil	212
b4: Área central ponderada.....	213
b5: Regul. precisa expo. óptima.....	213
c: Temporiz./bloqueio de AE.....	213
c1: AE-L botão disp. obturador	213
c2: Atraso exposímetro auto.....	214
c3: Auto-temporizador.....	214
c4: Atraso ao desligar monitor	215
c5: Duração de remoto.....	215
d: Disparo/apresentação	215
d1: Sinal sonoro	215
d2: Apresent. de grelha no visor.....	216
d3: Indicação ISO e ajuste	216
d4: Apresent. de avisos no visor	216
d5: Sugestões no ecrã.....	216
d6: Velocidade disparo modo CL	217
d7: Disparo contínuo máximo.....	217
d8: Sequência numérica ficheiro.....	218
d9: Ecrã de informações	219
d10: Iluminação do LCD.....	219
d11: Modo de atraso à exposição	219
d12: Aviso de flash	219
d13: Tipo de baterias da MB-D11	220
d14: Ordem das baterias	221
e: Bracketing/Flash	222
e1: Veloc. sincronização flash	222
e2: Velocidade disparo do flash	223
e3: Controlo flash incorporado	223
e4: Flash modelar	228
e5: Definir bracketing auto.....	229
e6: Ordem do bracketing	229
f: Controlos	229
f1: Comutador 	229
f2: Botão OK (modo de disparo)	229
f3: Atribuir botão Fn.....	230
f4: Atribuir botão pré-visual	232
f5: Atribuir botão AE-L/AF-L	232
f6: Personal. discos de controlo	233
f7: Botão disparo p/usar disco.....	234
f8: Bloq. disp. ranh. vazia	234
f9: Inverter indicadores.....	234
f10: Atribuir botão  MB-D11	235

 Menu de configuração: <i>Configuração da câmara</i>	236
Formatar cartão de memória	236
Brilho do LCD	237
Modo de vídeo	237
Redução de cintilação	237
Fuso horário e data	237
Idioma (Language)	238
Comentário da imagem	238
Rotação automática imagem	239
Foto de ref. Image Dust Off	240
Informações da bateria	242
Informações direitos de autor	243
Guardar/carregar definições	244
Horizonte virtual	245
Regulação precisa de AF	246
Envio Eye-Fi	247
Versão de firmware	247
 Menu de Retoque: <i>Criar cópias retocadas</i>	248
Criar cópias retocadas	249
D-Lighting	251
Corr. efeito olhos vermelhos	251
Recorte	252
Monocromático	253
Efeitos de filtro	254
Equilíbrio de cores	255
Sobreposição de imagens	256
Processamento NEF (RAW)	258
Redimensionar	259
Retoque rápido	260
Endireitar	261
Controlo de distorção	261
Olho de peixe	261
Contorno de cor	262
Desenho a cores	262
Correcção da perspectiva (Correção da perspetiva)	263
Efeito de miniatura	263
Comparação lado-a-lado	264
 O meu menu/  Definições recentes	265
Definições recentes	268

Objetivas Compatíveis	269
Unidades de flash opcional (Speedlights)	275
Sistema de iluminação criativa (CLS) da Nikon	276
Outros acessórios	280
Instalar um conector de alimentação e um adaptador CA	282
Cuidados a ter com a câmara	283
Armazenamento	283
Limpeza	283
Filtro de passagem baixa	284
"Limpar agora"	284
"Limpar ao ligar/desligar"	285
"Limpeza manual"	286
Cuidados a ter com a câmara e a bateria: Precauções	289
Definições disponíveis	292
Predefinições	295
Programa de exposição (Modo P)	298
Resolução de problemas	299
Visor	299
Disparo (todos os modos)	300
Disparo (P, S, A, M)	302
Reprodução	303
Outros	304
Mensagens de erro	305
Especificações	309
Cartões de memória aprovados	319
Capacidade dos cartões de memória	320
Duração da bateria	321
Índice remissivo	322

Para Sua Segurança

Para evitar danos no produto Nikon ou lesões, suas ou de terceiros, leia as seguintes precauções de segurança na totalidade antes de usar este equipamento. Guarde estas instruções de segurança num local onde possam ser lidas por todos aqueles que utilizam o produto.

As consequências que podem resultar da não observação das precauções apresentadas nesta seção são indicadas pelo seguinte símbolo:



Este ícone marca os avisos. Para evitar possíveis lesões, leia todos os avisos antes de utilizar este produto Nikon.

■ AVISOS

- ⚠ Mantenha o sol fora do enquadramento**
Manter o sol fora do enquadramento quando estiver fotografando temas em contraluz. A luz solar focada na câmara quando o sol está em ou próximo ao enquadramento pode causar fogo.
- ⚠ Não olhar diretamente para o sol através do visor**
A observação do sol ou de outra fonte de luz forte através do visor pode causar danos visuais permanentes.
- ⚠ Utilizar o controle de ajuste dióptrico do visor**
Ao operar o controle de ajuste dióptrico do visor olhando através do visor, é necessário ter cuidado para não atingir acidentalmente o olho com o dedo.
- ⚠ Desligar imediatamente em caso de mau funcionamento**
Caso você note fumaça ou odor estranho vindo do equipamento ou do adaptador CA (disponível separadamente), desligue o adaptador CA e retire imediatamente a bateria, com cuidado para evitar queimaduras. A continuação da operação pode resultar em lesões. Após remover a bateria, leve o equipamento a um centro de assistência autorizado da Nikon para inspeção.
- ⚠ Não utilizar na presença de gás inflamável**
Não utilize o equipamento eletrônico na presença de gás inflamável, uma vez que pode ocorrer uma explosão ou fogo.
- ⚠ Guardar fora do alcance de crianças**
A não observância desta precaução pode resultar em lesões.
- ⚠ Não desmontar o equipamento**
Tocar nas partes internas do produto pode resultar em lesões. Em caso de mau funcionamento, o produto deve ser reparado apenas por um técnico qualificado. Caso o produto abra como resultado de uma queda ou outro acidente, retire a bateria e/ou o adaptador CA e, em seguida, leve o produto a um centro de assistência autorizado da Nikon para a inspeção.
- ⚠ Não colocar a correia em volta do pescoço de um bebê ou criança**
A colocação da correia da câmara em volta do pescoço de um bebê ou de uma criança pode resultar em estrangulamento.
- ⚠ Ter cuidado ao utilizar o flash**

 - A utilização da câmara com o flash próximo da pele ou de outros objetos pode provocar queimaduras.
 - A utilização do flash perto dos olhos do tema fotografado pode causar incapacidade visual temporária. É necessário ter um cuidado especial ao fotografar bebês, quando o flash não deve estar a menos de um metro do tema.
- ⚠ Evitar contato com o cristal líquido**
Caso o monitor quebre, é necessário ter cuidado para evitar lesões devido ao vidro partido e para evitar que o cristal líquido do monitor entre em contato com a pele ou entre nos olhos ou na boca.

 **Tomar as precauções adequadas ao manusear as baterias**

As baterias podem vaziar ou explodir em caso de manuseio incorreto. Observe as seguintes precauções ao manusear as baterias para uso neste produto:

- Use apenas as baterias aprovadas para a utilização neste equipamento.
- Não coloque em curto-circuito nem desmonte a bateria.
- Certifique-se de que o produto esteja desligado antes de substituir a bateria. Se estiver usando um adaptador CA, certifique-se de que ele esteja desligado.
- Não tente inserir a bateria em posição invertida nem ao contrário.
- Não exponha a bateria a chamas ou calor excessivo.
- Não submerja nem exponha a água.
- Recoloque a tampa do terminal ao transportar a bateria. Não transporte nem armazene a bateria com objetos metálicos, tais como colares ou grampos para cabelo.
- As baterias estão sujeitas a vazamento quando completamente descarregadas. Para evitar danos ao produto, remova a bateria quando esta já não tiver carga.
- Quando a bateria não estiver em uso, coloque a tampa do terminal e guarde em um local fresco e seco.
- A bateria pode estar quente logo após a utilização ou quando o produto foi alimentado pela bateria durante um longo período de tempo. Antes de retirar a bateria, desligue a câmara para que a bateria esfrie.
- Interrompa imediatamente a utilização caso verifique alterações na bateria, tais como descoloração ou deformação.

 **Tomar as devidas precauções ao manusear o carregador**

- Mantenha seco. A não observância desta precaução pode resultar em fogo ou choque elétrico.
- Não coloque em curto-circuito os terminais do carregador. A não observância desta precaução pode resultar em superaquecimento e danos ao carregador.
- O pó em ou perto das peças metálicas do plugue deve ser removido com um pano seco. A continuação da utilização pode resultar em fogo.
- Não manuseie o cabo de alimentação nem se aproxime do carregador durante tempestades. A não observância desta precaução pode provocar choque elétrico.
- Não danifique, modifique ou forçosamente puxe ou dobre o cabo de alimentação. Não o coloque debaixo de objetos pesados nem o exponha ao calor ou a chamas. Se o isolamento for danificado ou os fios ficarem expostos, leve o cabo de alimentação a um representante de assistência autorizado da Nikon para inspeção. A não observância desta precaução pode resultar em fogo ou choque elétrico.
- Não manuseie o plugue nem o carregador com as mãos molhadas. A não observância desta precaução pode provocar choque elétrico.
- Não utilizar com conversores ou adaptadores de viagem para converter de uma voltagem a outra ou com dispositivos de inversão CD para CA. A não observância desta precaução pode danificar o produto ou provocar superaquecimento ou fogo.

 **Utilizar os cabos apropriados**

Ao conectar os cabos às tomadas de entrada e saída, utilize apenas os cabos fornecidos ou vendidos pela Nikon, a fim de manter a conformidade com os regulamentos do produto.

 **CD-ROMs**

Os CD-ROMs do software ou dos manuais não devem ser reproduzidos em equipamento de CD de áudio. A reprodução de CD-ROMs num leitor de CD de áudio pode provocar perda de audição ou danos no equipamento.

Avisos

- Não é permitido reproduzir, transmitir, transcrever, armazenar num sistema de recuperação ou traduzir para qualquer idioma, através de quaisquer meios, nenhuma parte dos manuais fornecidos com este produto, sem a prévia autorização por escrito da Nikon.
- A Nikon se reserva o direito de alterar as especificações do hardware e do software descritas nestes manuais, a qualquer momento e sem aviso prévio.
- A Nikon não se responsabilizará por quaisquer danos resultantes da utilização deste produto.
- Embora tenham sido feitos todos os esforços para garantir que as informações contidas nestes manuais sejam precisas e completas, agradeceríamos que quaisquer eventuais erros e omissões fossem comunicados ao representante Nikon local (o endereço é fornecido separadamente).

Aviso para os Clientes no Canadá

CUIDADO

Este aparelho digital Classe B está de acordo com o ICES-003 canadense.

ATENÇÃO

Cet appareil numérique de la classe B est conforme à la norme NMB-003 du Canada.

Avisos para os Clientes na Europa

CUIDADO

RISCO DE EXPLOSÃO SE A BATERIA FOR SUBSTITUÍDA POR UM TIPO INCORRETO. DESCARTE DAS BATERIAS USADAS DE ACORDO COM AS INSTRUÇÕES.

Este símbolo indica que este produto deve ser recolhido separadamente.

As seguintes informações aplicam-se apenas aos usuários em países europeus:

- Este produto foi designado para ser recolhido separadamente num ponto de coleta apropriado. Não descarte como lixo doméstico.
- Para obter mais informações, contate o revendedor ou as autoridades locais responsáveis pela gestão de resíduos.



Este símbolo na bateria indica que ela deve ser recolhida separadamente.

As seguintes informações aplicam-se apenas aos usuários em países europeus:

- Todas as baterias, marcadas com este símbolo ou não, são designadas para uma coleta separada num ponto de coleta apropriado. Não descarte como lixo doméstico.
- Para obter mais informações, contate o revendedor ou as autoridades locais responsáveis pela gestão de resíduos.



Avisos para os Clientes nos EUA.

Cabo de Alimentação

A voltagens superiores a CA 125 V (apenas nos EUA): O cabo de alimentação deve ser ajustado para a voltagem em uso, ser pelo menos AWG de calibre nº 18 e ter isolamento SVG ou melhor com um plugue NEMA 6P-15 ajustado para CA 250 V 15 A.

Declaração de Interferência da Frequência de Rádio da Comissão Federal de Comunicações (FCC)

Este equipamento foi testado e está de acordo com os limites de um dispositivo digital Classe B, segundo a Parte 15 dos regulamentos FCC. Esses limites são para fornecer uma proteção razoável contra uma interferência prejudicial em uma instalação residencial. Este equipamento gera, usa e pode irradiar energia da frequência de rádio e, se não instalado e usado de acordo com as instruções, pode causar uma interferência prejudicial nas comunicações de rádio. Porém, não há garantias de que a interferência não ocorrerá em uma determinada instalação. Se este equipamento causar uma interferência prejudicial na recepção de rádio ou televisão, o que pode ser determinado ligando e desligando o equipamento, o usuário será encorajado a tentar corrigir a interferência com uma ou mais das seguintes medidas:

- Reoriente ou reposicione a antena receptora.
- Aumente a separação entre o equipamento e o receptor.
- Conecte o equipamento a uma tomada em um circuito diferente daquele ao qual o receptor está conectado.
- Consulte o distribuidor ou um técnico em rádio/televisão experiente para ter ajuda.



CUIDADOS

Modificações

O FCC requer que o usuário seja notificado se qualquer alteração ou modificação feita neste dispositivo, que não tenha sido expressamente aprovada pela Nikon Corporation, impedir que o usuário opere o equipamento.

Cabos da Interface

Use os cabos de interface vendidos ou fornecidos pela Nikon para seu equipamento. Usar outros cabos de interface pode exceder os limites da Classe B Parte 15 dos regulamentos FCC.

Aviso para os Clientes no Estado da Califórnia

AVISO: O manuseio do fio neste produto pode expor você ao chumbo, um elemento químico conhecido no Estado da Califórnia por causar defeitos de nascença ou outros problemas de reprodução. *Lave as mãos depois de manusear.*

Nikon Inc., 1300 Walt Whitman Road, Melville, New York 11747-3064, U.S.A.
Tel.: 631-547-4200

Advertência sobre a Proibição de Realizar Cópias ou Reproduções

Note que o simples fato de possuir material que tenha sido copiado ou reproduzido digitalmente através de um scanner, câmara digital ou outro dispositivo pode ser punido por lei.

- **Itens cuja cópia ou reprodução é proibida por lei**

Não copie nem reproduza papel-moeda, moedas, títulos de crédito, letras ou títulos de câmbio governamentais locais, mesmo se tais cópias ou reproduções estiverem marcadas como “Amostra”.

É proibida a cópia ou a reprodução de papel-moeda, moedas ou títulos de crédito que estejam em circulação num país estrangeiro.

Salvo em caso de obtenção da autorização prévia do governo, é proibida a cópia ou a reprodução de selos de correio ou cartões postais não utilizados emitidos pelo governo.

É proibida a cópia ou a reprodução de selos emitidos pelo governo, bem como de documentos certificados estipulados por lei.

- **Precauções sobre certas cópias e reproduções**

O governo estipulou determinadas limitações sobre cópias ou reproduções de títulos de crédito emitidos por empresas privadas (ações, letras de câmbio, cheques, vale-brindes etc.), vale-transportes ou bilhetes, exceto quando um mínimo de cópias necessárias for fornecido para a utilização comercial por uma empresa. Além disso, não copie nem reproduza passaportes emitidos pelo governo, licenças emitidas por organismos públicos e grupos privados, carteiras de identidade e bilhetes, tais como passagens e vale-refeições.

- **Conformidade com as declarações de direitos autorais**

A cópia ou a reprodução de obras criativas com direitos autorais, tais como livros, música, pinturas, xilogravuras, impressões, mapas, desenhos, filmes e fotografias, está regulada pelas leis nacionais e internacionais de proteção dos direitos autorais. Não utilize este produto para fazer cópias ilegais nem para infringir as leis de proteção dos direitos autorais.

Descarte dos Dispositivos de Armazenamento de Dados

Note que apagar as imagens, formatar os cartões de memória ou outros dispositivos de armazenamento de dados não apaga completamente os dados da imagem original. Os arquivos apagados podem ser recuperados, algumas vezes, a partir dos dispositivos de armazenamento descartados usando um software disponível comercialmente, resultando potencialmente na utilização maliciosa dos dados de imagem pessoais. É responsabilidade do usuário assegurar a privacidade de tais dados.

Antes de descartar um dispositivo de armazenamento de dados ou de transferir a propriedade para outra pessoa, apague todos os dados utilizando um software comercial de eliminação ou formate o dispositivo e, em seguida, volte a preencher completamente com imagens que não contenham informação pessoal (por exemplo, fotografias do céu). Também substitua quaisquer imagens selecionadas para o manual predefinido (☐ 123). Deve-se tomar cuidado para evitar lesões ao destruir fisicamente os dispositivos de armazenamento de dados.

Utilize Apenas Acessórios Eletrônicos da Marca Nikon

As câmaras Nikon são projetadas de acordo com os padrões mais elevados e incluem um circuito eletrônico complexo. Apenas os acessórios eletrônicos da marca Nikon (incluindo carregadores, baterias, adaptadores CA e acessórios de flash) certificados pela Nikon especificamente para a utilização com esta câmara digital Nikon são concebidos e aprovados para funcionarem em conformidade com as exigências operacionais e de segurança deste circuito eletrônico.

A utilização de acessórios eletrônicos que não sejam Nikon pode danificar a câmara e pode invalidar a garantia Nikon. A utilização de baterias de íon de lítio recarregáveis de terceiros que não trazem o selo holográfico da Nikon mostrado à direita pode interferir no funcionamento normal da câmara ou resultar no superaquecimento, ignição, ruptura ou vazamento das baterias. Para obter mais informações sobre os acessórios da marca Nikon, contate um distribuidor autorizado da Nikon.

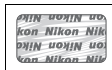

Licença de portfólio de patente AVC

ESTE PRODUTO ESTÁ LICENCIADO SOB A LICENÇA DE PORTFÓLIO DE PATENTE AVC PARA USO PESSOAL E NÃO COMERCIAL DE UM CONSUMIDOR PARA (i) CODIFICAR VÍDEO EM CONFORMIDADE COM O PADRÃO AVC ("VÍDEO AVC") E/OU (ii) DECODIFICAR VÍDEO AVC QUE TENHAM SIDO CODIFICADOS POR UM CONSUMIDOR ENVOLVIDO EM UMA ATIVIDADE PESSOAL E NÃO COMERCIAL E/OU TENHAM SIDO OBTIDOS DE UM FORNECEDOR DE VÍDEO LICENCIADO PARA FORNECER VÍDEO AVC. NENHUMA LICENÇA É CONCEDIDA NEM DEVE ESTAR IMPLÍCITA PARA QUALQUER OUTRO USO. INFORMAÇÕES ADICIONAIS PODEM SER OBTIDAS JUNTO À MPEG LA, L.L.C.

VISITE <http://www.mpegla.com>

Antes de Tirar Fotografias Importantes

Antes de tirar fotografias em ocasiões importantes (tais como, casamentos ou antes de levar a câmara para uma viagem), tire uma fotografia de teste para assegurar que a câmara esteja funcionando corretamente. A Nikon não se responsabilizará por danos ou perda de lucros que possam resultar de qualquer mau funcionamento do produto.

Aprendizado Contínuo

Como parte do compromisso de "Aprendizado Contínuo" da Nikon para o suporte do produto e educação, estão disponíveis on-line informações permanentemente atualizadas nos seguintes sites:

- Para os usuários nos EUA : <http://www.nikonusa.com/>
- Para os usuários na Europa e na África: <http://www.europe-nikon.com/support/>
- Para os usuários na Ásia, Oceania e Oriente Médio: <http://www.nikon-asia.com/>

Visite esses sites para se manter atualizado com as mais recentes informações do produto, dicas, respostas às perguntas mais frequentes (FAQs) e conselhos gerais sobre fotografia e imagem digital. Informações adicionais podem estar disponíveis no representante Nikon local. Consulte a seguinte URL para obter informações de contato: <http://imaging.nikon.com/>



Introdução

Visão geral

Obrigado por adquirir uma câmara digital reflex de objetiva simples (SLR) da Nikon. Para obter o máximo de sua câmara, leia atentamente todas as instruções e guarde-as num local onde possam ser lidas por todos aqueles que utilizam o produto.

■ Símbolos e Convenções

Para facilitar a procura das informações necessárias, são utilizados os seguintes símbolos e convenções:



Este ícone marca avisos; informações que devem ser lidas antes da utilização para evitar danos na câmara.



Este ícone marca notas; informações que devem ser lidas antes de usar a câmara.



Este ícone marca as referências a outras páginas neste manual.

✓ Utilize apenas os acessórios da marca Nikon

Apenas os acessórios da marca Nikon certificados pela Nikon especificamente para a utilização com esta câmara digital Nikon são concebidos e aprovados para funcionarem em conformidade com seus requisitos operacionais e de segurança. O USO DE ACESSÓRIOS DE OUTRAS MARCAS PODE DANIFICAR A CÂMARA E IMPLICAR NA ANULAÇÃO DA GARANTIA DA Nikon.

✓ Assistência técnica para a câmara e acessórios

A câmara é um dispositivo de precisão e requer assistência regular. A Nikon recomenda que a câmara seja inspecionada pelo revendedor original ou por um representante de assistência técnica autorizado da Nikon uma vez a cada um a dois anos e que receba assistência a cada três a cinco anos (note que estes serviços são efetuados mediante o pagamento de taxas). No caso da câmara ser utilizada para fins profissionais, é recomendado que sejam efetuadas inspeções e que seja prestada assistência com frequência. Quaisquer acessórios utilizados regularmente com a câmara, como, por exemplo, objetivas ou unidades de flash opcional, devem ser incluídos quando a câmara for inspecionada ou receber assistência.



Definições da câmara

As explicações neste manual pressupõem que são usadas as definições padrão.



Conhecer a câmara

Dedique alguns momentos para se familiarizar com os comandos e as telas da câmara. Pode ser útil marcar esta seção e consultá-la durante a leitura do manual.

Corpo da câmara

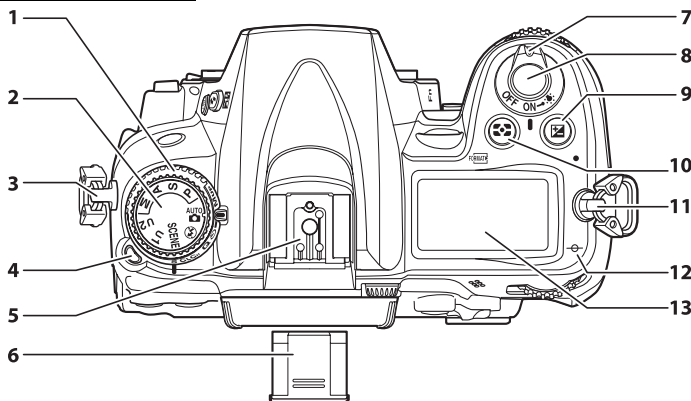

1	Disco de modos de disparo	7, 77	9	Botão (compensação da exposição)	107
2	Disco de modos	6		Botão de restauração por dois botões	151
3	Ilhó para a correia da câmara		10	Botão (medição)	105
4	Botão de desbloqueio do disco de modos de disparo	7, 77		Botão (formato)	32
5	Sapata de acessórios (para unidade de flash opcional)	275	11	Ilhó para a correia da câmara	
6	Tampa da sapata de acessórios	275	12	Indicador do plano focal (∞)	100
7	Botão de alimentação	2	13	Painel de controle	8
8	Botão de disparo do obturador	38, 39			

Botão de alimentação

Gire o botão de alimentação como indicado para ligar a câmara.

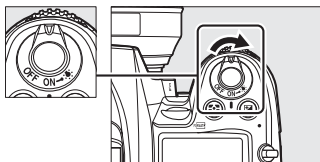

Gire o botão de alimentação como indicado para desligar a câmara.

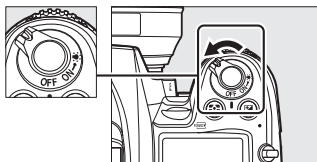

Corpo da câmara (Continuação)

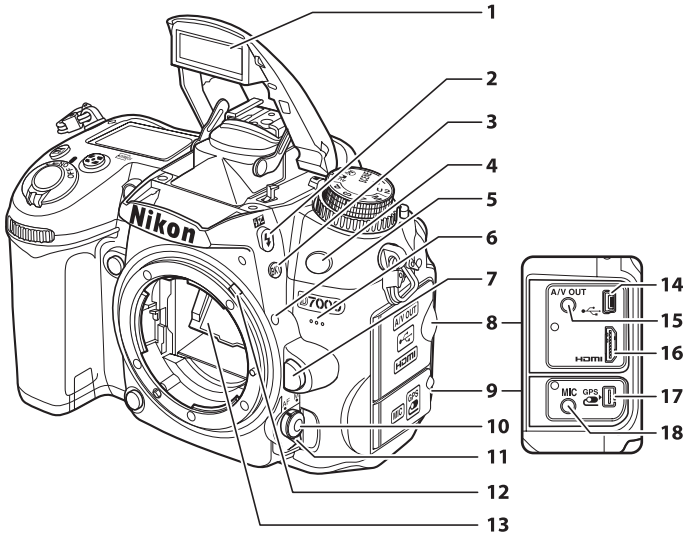

1 Flash incorporado.....143	10 Botão do modo de AF 50, 92, 95
2 Botão (modo flash).....143	11 Seletor do modo de focagem 91, 99
Botão (compensação do flash).....148	12 Acoplamento de exposímetro 310
3 Botão BKT (bracketing).....109, 164	13 Espelho83, 286
4 Receptor de infravermelho (frente)81	14 Conector USB
5 Marca da montagem25	Conectar a um computador 180
6 Microfone incorporado 58, 60	Conectar a uma impressora 182
7 Botão de disparo da objetiva.....26	15 Conector A/V 191
8 Tampa do conector 180, 182, 191, 193	16 Conector HDMI de minipino 193
9 Tampa para terminal de acessórios e conectores de microfone externo.....57	17 Terminal de acessórios..... 162, 281
	18 Conector para microfone externo.....57



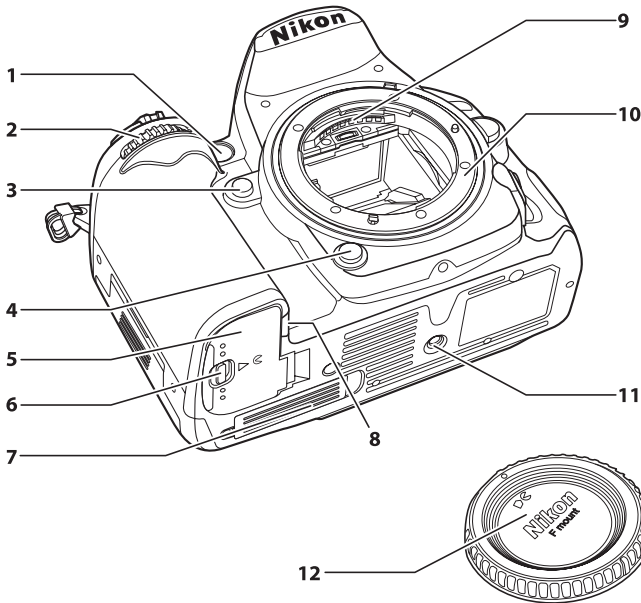

<p>1 Iluminador auxiliar de AF..... 210 Luz do auto-temporizador.....81 Luz de redução do efeito de olhos vermelhos... 145</p> <p>2 Disco de subcomando 13, 233</p> <p>3 Botão Fn..... 149, 230</p> <p>4 Botão de pré-visualização da profundidade do campo.....72, 232</p> <p>5 Tampa do compartimento da bateria.....24</p> <p>6 Fecho da tampa do compartimento da bateria24</p>	<p>7 Tampa de contato para unidade de bateria MB-D11 opcional280</p> <p>8 Tampa do conector de alimentação.....282</p> <p>9 Contatos CPU</p> <p>10 Montagem da objetiva 25, 100</p> <p>11 Sapata do tripé</p> <p>12 Tampa do corpo..... 25, 281</p>
---	---

✓ O Microfone e o alto-falante

Não colocar o microfone ou o alto-falante muito próximos a dispositivos magnéticos. A não observância desta precaução pode afetar os dados gravados nos dispositivos magnéticos.

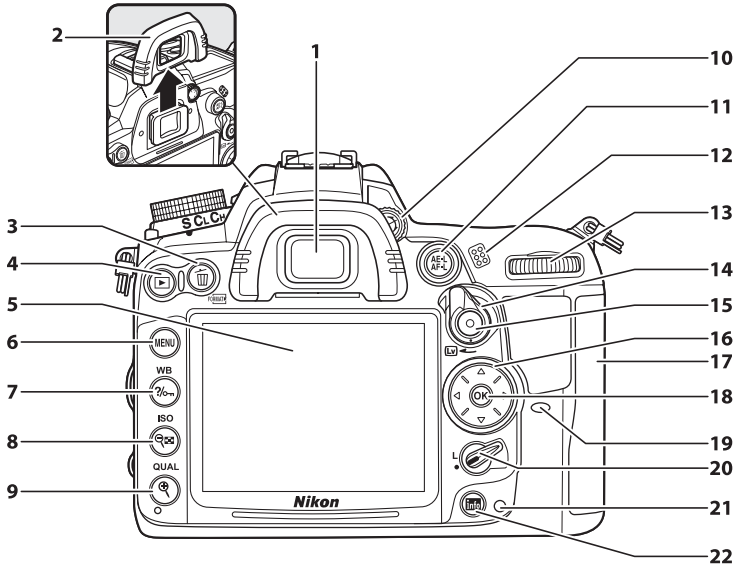

1	Ocular do visor	81	9	Botão (zoom de aproximação da reprodução)	173
2	Ocular de borracha.....	81		Botão QUAL (qualidade/tamanho da imagem)	86, 88
3	Botão (eliminar) Eliminar fotografias.....	47		Botão de restauração por dois botões	151
	Eliminar fotografias durante a reprodução.....	175	10	Controle do ajuste dióptrico	34
	Botão (formato).....	32	11	Botão (AE-L/AF-L)	97, 106, 232
4	Botão (reprodução).....	46, 163	12	Alto-falante.....	62
5	Monitor		13	Disco de controle principal.....	13, 233
	Definições da visualização	10	14	Botão de visualização direta	49, 57
	Visualização em direto	49, 57	15	Botão de filmagem	58
	Visualizar imagens	46	16	Multisseletor	19
	Reprodução de imagem completa	163	17	Tampa da ranhura do cartão de memória	29
6	Botão MENU (menu)	18, 195	18	Botão (OK).....	19
7	Botão (ajuda/proteção).....	18, 174	19	Receptor de infravermelho (traseiro).....	81
	Botão WB (equilíbrio de brancos)	117	20	Bloqueio do seletor de focagem	96
8	Botão (zoom de afastamento de miniatura/ reprodução)	171, 172	21	Luz de acesso ao cartão de memória.....	29, 38
	Botão ISO (sensibilidade ISO)	101	22	Botão (informação).....	10, 12, 53



Disco de Modos

A câmara oferece a escolha dos seguintes modos de disparo:

Disco de modos

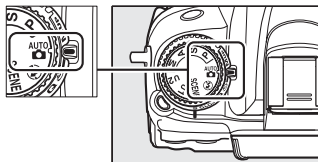

Modos P, S, A e M

Selecione estes modos para um controle total das definições da câmara.

- **P**—Programação automática (☞ 68)
- **S**—Auto. c/ prior. ao obturador (☞ 69)
- **A**—Auto. c/ prior. à abertura (☞ 70)
- **M**—Manual (☞ 71)

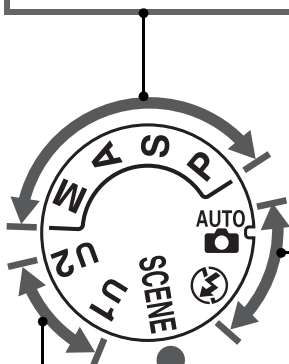

Modos Automáticos

Selecione estes modos para fotografias simples do tipo aponte e dispare.

-  Automático (☞ 35)
-  Auto. (flash desligado) (☞ 35)

Modos de cena (☞ 40)

A câmara otimiza automaticamente as definições adequadas à cena selecionada com o disco de modos. Combine sua seleção com a cena sendo fotografada.

Modos U1 e U2 (☞ 75)

Armazena e lembra definições de disparo personalizadas.

Objetivas sem CPU

Objetivas sem CPU (☞ 270) podem ser usadas apenas nos modos **A** e **M**. Selecionar outro modo quando uma objetiva sem CPU instalada desabilita o obturador.

Disco de modos de disparo

Para escolher um modo de disparo, pressione o botão de desbloqueio do disco de modos de disparo e gire o disco de modos para a definição desejada (☞ 77).

Botão de desbloqueio do disco de modos de disparo

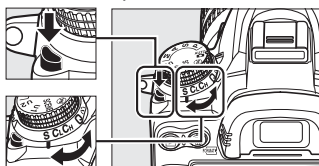

Disco de modos de disparo

Modo	Descrição
S Imagem-a-imagem	Uma foto é tirada sempre que o botão de disparo do obturador é pressionado.
CL Baixa velocidade contínua	A câmara tira fotografias entre 1 e 5 imagens por segundo enquanto o botão de disparo do obturador é pressionado.
CH Alta velocidade contínua	A câmara tira fotografias de até 6 imagens por segundo enquanto o botão de disparo do obturador é pressionado.
Q Obturador silencioso	Como o modo Imagem-a-imagem, com a diferença de que o barulho da câmara é reduzido.
Auto-temporizador	Tirar fotografias com o auto-temporizador.
Controle remoto	Tirar fotografias com um controle remoto ML-L3 opcional.
MUP Espelho elevado	Levantar o espelho antes de tirar fotografias.

Painel de controle

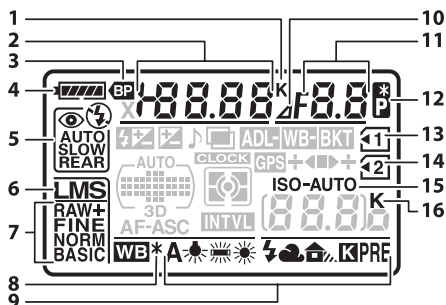

1	Indicador da temperatura da cor.....	122
2	Velocidade do obturador.....	69, 71
	Valor de compensação da exposição.....	107
	Valor de compensação do flash.....	148
	Ajuste de precisão do equilíbrio de brancos.....	120
	Temperatura da cor.....	122
	Número predefinido de equilíbrio de brancos.....	123, 128
	Número de disparos em sequência bracketing.....	109, 112, 114
	Número de intervalos por intervalo de fotografia.....	156
	Distância focal (objetivas sem CPU).....	159

3	Indicador da bateria da MB-D11.....	221
4	Indicador da bateria.....	35
5	Modo de flash.....	144
6	Tamanho de imagem.....	88
7	Qualidade de imagem.....	85
8	Indicador de ajuste de precisão do equilíbrio de brancos.....	120
9	Equilíbrio de brancos.....	117
10	Indicador de parada de abertura.....	70, 270
11	Abertura (número f).....	70, 71
	Abertura (número de paradas).....	70, 270
	Aumento do bracketing.....	110, 112
	Número de disparos por intervalo.....	156
	Abertura máxima (objetivas sem CPU).....	159
	Indicador de modo PC.....	181
12	Indicador de programa flexível.....	68
13	Indicador do cartão de memória (Ranhura 1).....	30, 89
14	Indicador do cartão de memória (Ranhura 2).....	30, 89
15	Indicador de sensibilidade ISO.....	101
	Indicador de sensibilidade ISO automática.....	104
16	"K" (aparece quando na memória há espaço para mais de 1000 exposições).....	36

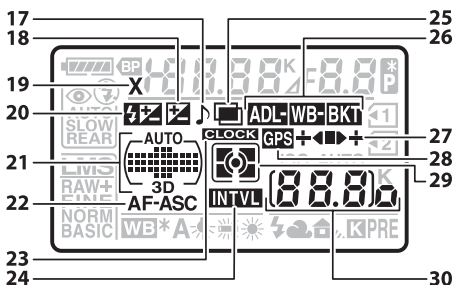

17	Indicador sonoro.....	215
18	Indicador de compensação de exposição.....	107
19	Indicador de sincronização do flash.....	222
20	Indicador de compensação do flash.....	148
21	Indicador de AF de área automática.....	95
	Indicador de modo de área de AF.....	95
	Indicador de seguimento 3D.....	94
22	Modo de focagem automática.....	91

23	Indicador "o relógio não está certo".....	28, 237
24	Indicador de intervalos.....	157
25	Indicador de exposição múltipla.....	153
26	Indicador de exposição e bracketing de flash.....	109
	Indicador de bracketing equilíbrio de brancos.....	112
	Indicador de bracketing ADL.....	114
27	Indicador de progresso do bracketing.....	109, 112, 115
28	Indicador de ligação GPS.....	162
29	Medição.....	105
30	Número de exposições restantes.....	36
	Número de disparos restantes antes de a memória temporária ficar cheia.....	38, 79
	Indicador de modo de captura.....	181
	Sensibilidade ISO.....	101
	Indicador de gravação de predefinição do equilíbrio de brancos.....	124
	Quantidade de D-Lighting ativo.....	139
	Número das objetivas manuais.....	161
	Indicador de ligação HDMI-CEC.....	194

Visor

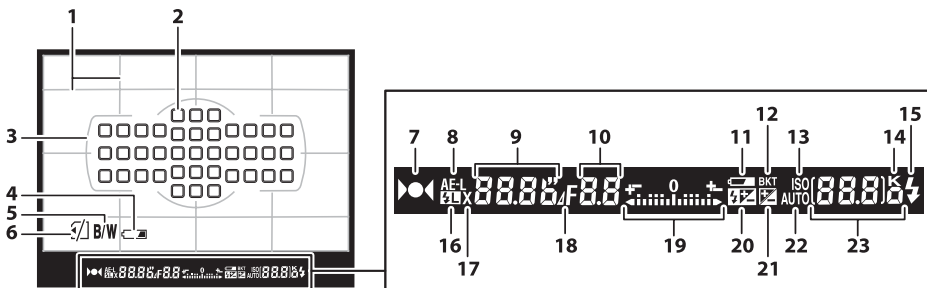

<p>1 Grade de enquadramento (mostrada quando On é selecionado para Definição Personalizada d2)216</p> <p>2 Pontos de focagem 38, 96 Modo de área de AF94</p> <p>3 Marcas da área AF.....37, 165</p> <p>4 Aviso de bateria fraca *35, 216</p> <p>5 Indicador de preto e branco *216</p> <p>6 Indicador de “sem cartão de memória” *30, 216</p> <p>7 Indicador de focagem 38, 97, 100</p> <p>8 Bloqueio da exposição automática (AE) 106</p> <p>9 Velocidade do obturador..... 69, 71 Modo AF.....91</p> <p>10 Abertura (número f) 70, 71 Abertura (número de paradas)70, 270</p> <p>11 Aviso de bateria fraca35</p> <p>12 Indicador de exposição e bracketing de flash109 Indicador de bracketing equilíbrio de brancos112 Indicador de bracketing ADL.....114</p> <p>13 Indicador de sensibilidade ISO.....101</p> <p>14 “K” (aparece quando na memória há espaço para mais de 1000 exposições)36</p>	<p>15 Indicador de flash preparado.....39, 219</p> <p>16 Indicador de bloqueio de VF149</p> <p>17 Indicador de sincronização do flash..... 222</p> <p>18 Indicador de parada de abertura70, 270</p> <p>19 Indicador de exposição72 Tela de compensação da exposição 107 Indicador de inclinação 231</p> <p>20 Indicador de compensação do flash 148</p> <p>21 Indicador de compensação de exposição 107</p> <p>22 Indicador de sensibilidade ISO automática.... 104</p> <p>23 Número de exposições restantes.....36 Número de disparos restantes antes de a memória temporária ficar cheia.....38, 79 Sensibilidade ISO 101 Indicador de gravação de predefinição do equilíbrio de brancos 124 Valor de compensação da exposição..... 107 Valor de compensação do flash..... 148 Quantidade de D-Lighting ativo 139 Modo de área de AF94</p>
---	---

* O visor pode ser desligado com a Definição Personalizada d4.

Sem bateria

Quando a bateria estiver totalmente esgotada ou se nenhuma bateria for inserida, a tela do visor escurecerá. Isto é normal e não indica um mau funcionamento. A tela do visor voltará ao normal quando uma bateria totalmente carregada for inserida.

Painel de controle e telas do visor

O brilho do painel de controle e das telas do visor varia de acordo com a temperatura, e o tempo de resposta das telas pode diminuir sob baixas temperaturas. Isto é normal e não indica um mau funcionamento.

Tela de informações

Pressione o botão **Fn** para exibir a velocidade do obturador, o número de exposições restantes, o modo de área AF e outras informações de disparo no monitor.

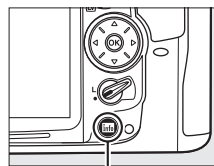

Botão **Fn**

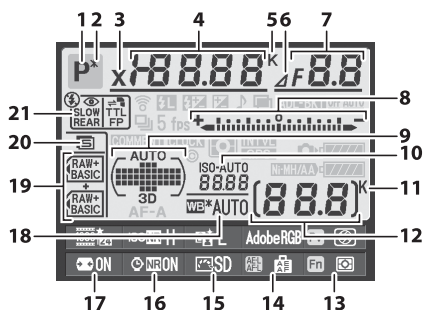

<table border="0"> <tr><td>1</td><td>Modo de disparo</td><td>6</td></tr> <tr><td>2</td><td>Indicador de programa flexível</td><td>68</td></tr> <tr><td>3</td><td>Indicador de sincronização do flash</td><td>222</td></tr> <tr><td>4</td><td>Velocidade do obturador</td><td>69, 71</td></tr> <tr><td></td><td>Valor de compensação da exposição</td><td>107</td></tr> <tr><td></td><td>Valor de compensação do flash</td><td>148</td></tr> <tr><td></td><td>Número de disparos em sequência bracketing</td><td>109, 112, 114</td></tr> <tr><td></td><td>Distância focal (objetivas sem CPU)</td><td>159</td></tr> <tr><td></td><td>Temperatura da cor</td><td>122</td></tr> <tr><td>5</td><td>Indicador da temperatura da cor</td><td>122</td></tr> <tr><td>6</td><td>Indicador de parada de abertura</td><td>70, 270</td></tr> <tr><td>7</td><td>Abertura (número f)</td><td>70, 71</td></tr> <tr><td></td><td>Abertura (número de paradas)</td><td>70, 270</td></tr> <tr><td></td><td>Aumento do bracketing</td><td>110, 112</td></tr> <tr><td></td><td>Abertura máxima (objetivas sem CPU)</td><td>159</td></tr> </table>	1	Modo de disparo	6	2	Indicador de programa flexível	68	3	Indicador de sincronização do flash	222	4	Velocidade do obturador	69, 71		Valor de compensação da exposição	107		Valor de compensação do flash	148		Número de disparos em sequência bracketing	109, 112, 114		Distância focal (objetivas sem CPU)	159		Temperatura da cor	122	5	Indicador da temperatura da cor	122	6	Indicador de parada de abertura	70, 270	7	Abertura (número f)	70, 71		Abertura (número de paradas)	70, 270		Aumento do bracketing	110, 112		Abertura máxima (objetivas sem CPU)	159	<table border="0"> <tr><td>8</td><td>Indicador de exposição</td><td>72</td></tr> <tr><td></td><td>Tela de compensação da exposição</td><td>107</td></tr> <tr><td></td><td>Indicador de progresso do bracketing</td><td></td></tr> <tr><td></td><td> Bracketing de exposição e de flash</td><td>109</td></tr> <tr><td></td><td> Bracketing equilíbrio de brancos</td><td>112</td></tr> <tr><td>9</td><td>Indicador de AF de área auto</td><td>95</td></tr> <tr><td></td><td>Indicador de pontos de focagem</td><td>37, 96</td></tr> <tr><td></td><td>Indicador de modo de área de AF</td><td>95</td></tr> <tr><td></td><td>Indicador de seguimento 3D</td><td>94</td></tr> <tr><td>10</td><td>Indicador de sensibilidade ISO</td><td>101</td></tr> <tr><td></td><td>Indicador de sensibilidade ISO automática</td><td>104</td></tr> <tr><td>11</td><td>"K" (aparece quando na memória há espaço para mais de 1000 exposições)</td><td>36</td></tr> <tr><td>12</td><td>Número de exposições restantes</td><td>36</td></tr> <tr><td></td><td>Número das objetivas manuais</td><td>161</td></tr> <tr><td>13</td><td>Atribuição do botão Fn</td><td>230</td></tr> <tr><td>14</td><td>Atribuição do botão AE-L/AF-L</td><td>232</td></tr> <tr><td>15</td><td>Indicador de Picture Control</td><td>132</td></tr> <tr><td>16</td><td>Indicador de redução de ruído na exposição longa</td><td>205</td></tr> <tr><td>17</td><td>Controle de distorção automático</td><td>205</td></tr> <tr><td>18</td><td>Equilíbrio de brancos</td><td>117</td></tr> <tr><td></td><td>Indicador do ajuste de precisão do equilíbrio de brancos</td><td>120</td></tr> <tr><td>19</td><td>Qualidade de imagem</td><td>85</td></tr> <tr><td></td><td>Função do cartão na Ranhura 2</td><td>89</td></tr> <tr><td>20</td><td>Tamanho de imagem</td><td>88</td></tr> <tr><td>21</td><td>Modo de flash</td><td>144</td></tr> </table>	8	Indicador de exposição	72		Tela de compensação da exposição	107		Indicador de progresso do bracketing			Bracketing de exposição e de flash	109		Bracketing equilíbrio de brancos	112	9	Indicador de AF de área auto	95		Indicador de pontos de focagem	37, 96		Indicador de modo de área de AF	95		Indicador de seguimento 3D	94	10	Indicador de sensibilidade ISO	101		Indicador de sensibilidade ISO automática	104	11	"K" (aparece quando na memória há espaço para mais de 1000 exposições)	36	12	Número de exposições restantes	36		Número das objetivas manuais	161	13	Atribuição do botão Fn	230	14	Atribuição do botão AE-L/AF-L	232	15	Indicador de Picture Control	132	16	Indicador de redução de ruído na exposição longa	205	17	Controle de distorção automático	205	18	Equilíbrio de brancos	117		Indicador do ajuste de precisão do equilíbrio de brancos	120	19	Qualidade de imagem	85		Função do cartão na Ranhura 2	89	20	Tamanho de imagem	88	21	Modo de flash	144
1	Modo de disparo	6																																																																																																																							
2	Indicador de programa flexível	68																																																																																																																							
3	Indicador de sincronização do flash	222																																																																																																																							
4	Velocidade do obturador	69, 71																																																																																																																							
	Valor de compensação da exposição	107																																																																																																																							
	Valor de compensação do flash	148																																																																																																																							
	Número de disparos em sequência bracketing	109, 112, 114																																																																																																																							
	Distância focal (objetivas sem CPU)	159																																																																																																																							
	Temperatura da cor	122																																																																																																																							
5	Indicador da temperatura da cor	122																																																																																																																							
6	Indicador de parada de abertura	70, 270																																																																																																																							
7	Abertura (número f)	70, 71																																																																																																																							
	Abertura (número de paradas)	70, 270																																																																																																																							
	Aumento do bracketing	110, 112																																																																																																																							
	Abertura máxima (objetivas sem CPU)	159																																																																																																																							
8	Indicador de exposição	72																																																																																																																							
	Tela de compensação da exposição	107																																																																																																																							
	Indicador de progresso do bracketing																																																																																																																								
	Bracketing de exposição e de flash	109																																																																																																																							
	Bracketing equilíbrio de brancos	112																																																																																																																							
9	Indicador de AF de área auto	95																																																																																																																							
	Indicador de pontos de focagem	37, 96																																																																																																																							
	Indicador de modo de área de AF	95																																																																																																																							
	Indicador de seguimento 3D	94																																																																																																																							
10	Indicador de sensibilidade ISO	101																																																																																																																							
	Indicador de sensibilidade ISO automática	104																																																																																																																							
11	"K" (aparece quando na memória há espaço para mais de 1000 exposições)	36																																																																																																																							
12	Número de exposições restantes	36																																																																																																																							
	Número das objetivas manuais	161																																																																																																																							
13	Atribuição do botão Fn	230																																																																																																																							
14	Atribuição do botão AE-L/AF-L	232																																																																																																																							
15	Indicador de Picture Control	132																																																																																																																							
16	Indicador de redução de ruído na exposição longa	205																																																																																																																							
17	Controle de distorção automático	205																																																																																																																							
18	Equilíbrio de brancos	117																																																																																																																							
	Indicador do ajuste de precisão do equilíbrio de brancos	120																																																																																																																							
19	Qualidade de imagem	85																																																																																																																							
	Função do cartão na Ranhura 2	89																																																																																																																							
20	Tamanho de imagem	88																																																																																																																							
21	Modo de flash	144																																																																																																																							

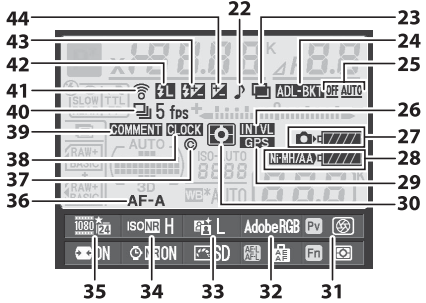



22	Indicador sonoro.....	215
23	Indicador de exposição múltipla	153
24	Indicador de exposição e bracketing de flash	109
	Indicador de bracketing equilíbrio de brancos	112
	Indicador de bracketing ADL.....	114
25	Quantidade de bracketing ADL.....	114
26	Indicador de intervalos	157
27	Indicador da bateria da câmara	35

28	Tela de tipo de baterias da MB-D11	220
	Indicador da bateria MB-D11	221
29	Indicador de ligação GPS	162
30	Medição.....	105
31	Atribuição do botão de pré-visualização da profundidade do campo.....	232
32	Espaço de cor	141
33	Indicador de D-Lighting ativo.....	139
34	Indicador de redução de ruído com ISO elevado	205
35	Qualidade do filme	60
36	Modo de focagem automática	91
37	Informações direitos de autor.....	243
38	Indicador de que “o relógio não está certo”	28, 237
39	Indicador de comentário da imagem	238
40	Modo de obturação.....	7, 77
	Velocidade de disparo contínua.....	78, 217
41	Indicador de ligação de Eye-Fi.....	247
42	Indicador de bloqueio de VF	149
43	Indicador de compensação do flash	148
44	Indicador de compensação de exposição	107

Desligando o monitor

Para limpar as informações de disparo do monitor, pressione o botão  mais duas vezes ou pressione ligeiramente o botão de disparo do obturador. O monitor se desligará automaticamente se nenhuma operação for realizada por cerca de 10 segundos.

Consulte também

Para obter informações sobre como selecionar por quanto tempo o monitor fica ligado, veja Definição Personalizada c4 (**Atraso ao desligar monitor**,  215). Para obter informações sobre a mudança de cor das letras na tela de informações, veja Definição Personalizada d9 (**Ecrã de informações (Tela de informações)**,  219).

■ Mudar definições na tela de informações

Para mudar definições para os itens listados abaixo, pressione o botão **Info** na tela de informações. Destaque os itens usando o multisseletor e pressione **OK** para ver as opções do item destacado.

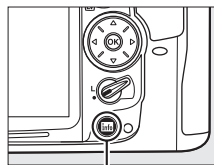

Botão **Info**

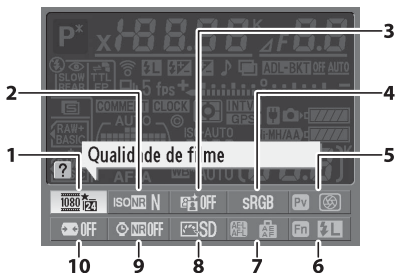

1	Qualidade do filme	60
2	Redução de ruído com ISO alto	205
3	D-Lighting ativo.....	139
4	Espaço de cor	141
5	Atribuição do botão de pré-visualização da profundidade do campo	232
6	Atribuição do botão Fn	230
7	Atribuição do botão AE-L/AF-L	232
8	Picture Control.....	132
9	Redução de ruído de longa exposição.....	205
10	Controle de distorção automático	205

Informações sobre ferramentas

Uma informação sobre ferramentas dando o nome do item selecionado aparece na tela de informações. As informações sobre ferramentas podem ser desligadas usando Definição Personalizada d5 (**Sugestões no ecrã (Dicas na tela)**;  216).

Discos de controle

O disco de controle principal e o disco de subcomando são usados sozinhos ou em combinação com outros controles para ajustar uma variedade de definições.

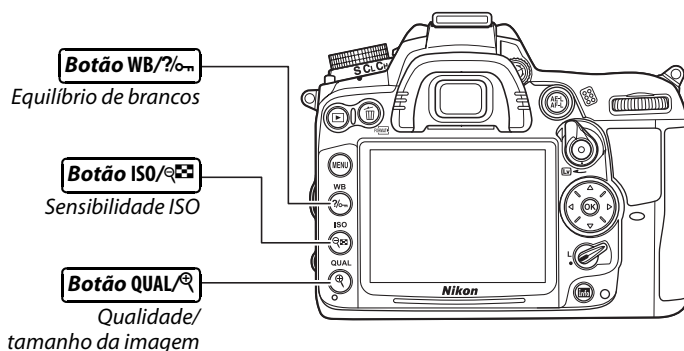
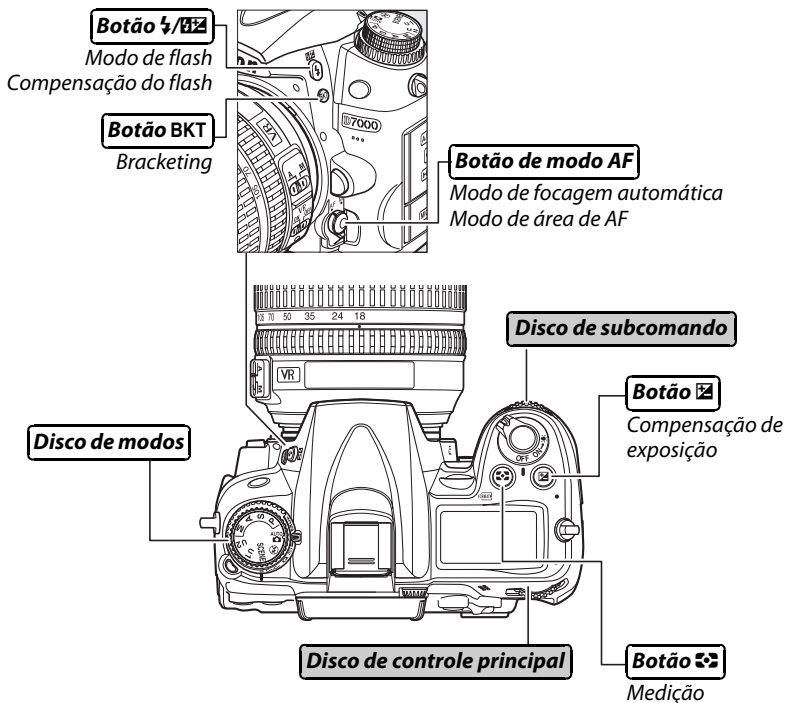

■ ■ Modo de cena

Escolha uma cena (SCENE; □ 41).

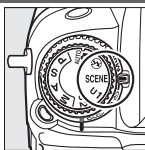

Modo SCENE



Disco de controle principal



Monitor

■ ■ Qualidade e tamanho da imagem

Qualidade de imagem (□ 86).

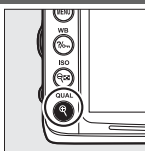

Botão QUAL

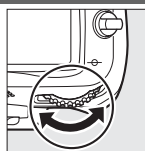

Disco de controle principal



Painel de controle

Escolha um tamanho de imagem (□ 88).

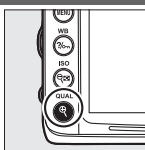

Botão QUAL



Disco de subcomando



Painel de controle

■ ■ Focagem automática

Escolha um modo de focagem automática (□ 92).

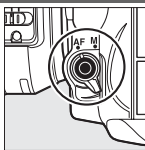

Botão de modo AF



Disco de controle principal

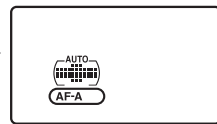

Painel de controle

Escolha um modo de área de AF (□ 95).

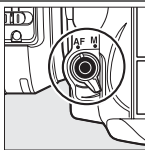

Botão de modo AF

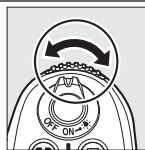

Disco de subcomando

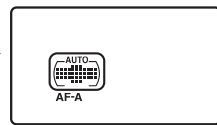

Painel de controle

■ ■ Sensibilidade ISO

Defina sensibilidade ISO (□ 101).

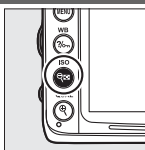

Botão ISO

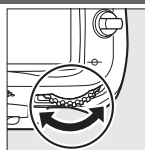

Disco de controle principal

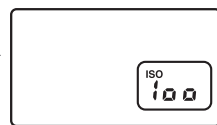

Painel de controle

■ Exposição

Escolha uma combinação de abertura e velocidade do obturador (modo **P**; □ 68).

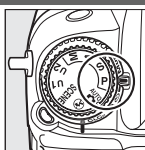

Modo **P**



Disco de controle principal

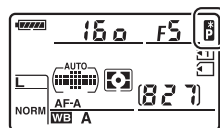

Painel de controle

Escolha a velocidade do obturador (modo **S** ou **M**; □ 69, 71).

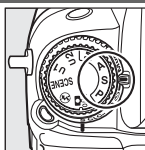

Modo **S** ou **M**



Disco de controle principal

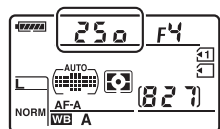

Painel de controle

Escolha uma abertura (modo **A** ou **M**; □ 70, 71).

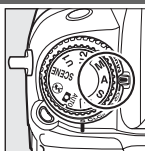

Modo **A** ou **M**



Disco de subcomando

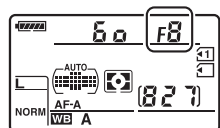

Painel de controle

Escolha uma opção de medição (modo **P**, **S**, **A**, ou **M**; □ 105).

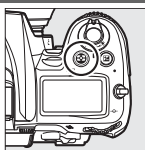

Botão



Disco de controle principal



Painel de controle

Defina a compensação de exposição (modo **P**, **S**, **A**, ou **M**; □ 107).

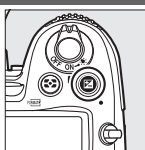

Botão



Disco de controle principal

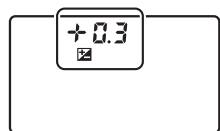

Painel de controle

Ative ou cancele bracketing/ seleccione número de disparos em sequência bracketing (modo **P**, **S**, **A**, ou **M**; □ 109, 112, 114).

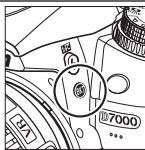

Botão **BKT**



Disco de controle principal

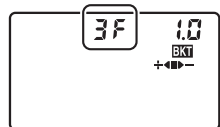

Painel de controle



Defina o aumento de bracketing (modo **P, S, A**, ou **M**; 110, 112).

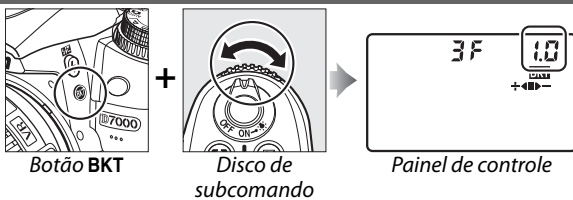

■ ■ Equilíbrio de brancos

Escolha uma opção do equilíbrio de brancos (modo **P, S, A**, ou **M**; 117).

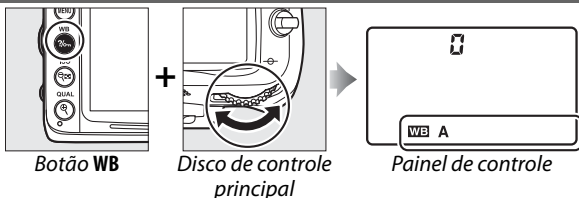

Ajuste com precisão o equilíbrio de brancos (120), defina a temperatura da cor (122), ou escolha um equilíbrio de brancos predefinido (128) no modo **P, S, A**, ou **M**.

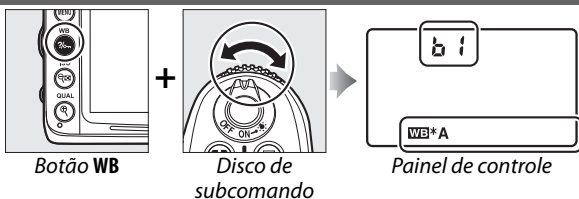

■ ■ Definições de flash

Escolha um modo de flash (144).

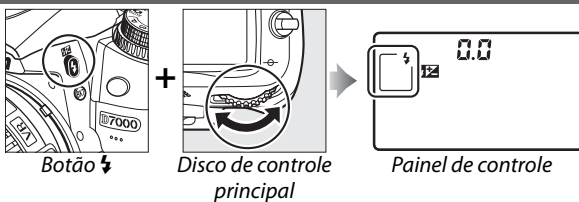

Defina a compensação do flash (modo **P, S, A** ou **M**; 148).

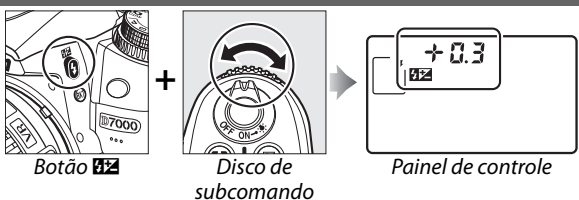

Tampa do monitor BM-11

Uma tampa transparente de plástico é fornecida com a câmara para manter o monitor limpo e para protegê-lo quando a câmara não estiver em uso. Para encaixar a tampa, insira a projeção da parte de cima da tampa na entrada acima do monitor da câmara (1) e pressione o botão da tampa até que encaixe com um clique (2).

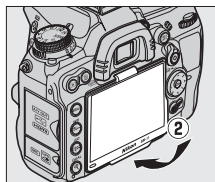
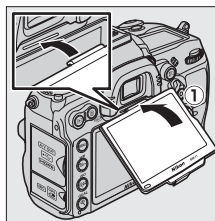

Para remover a tampa, segure a câmara com firmeza e puxe a parte de baixo da tampa gentilmente para fora, como mostrado à direita.

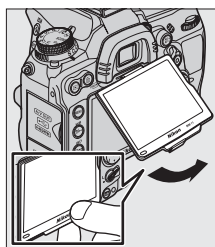

Menus da câmara

A maioria das opções de disparo, reprodução e configuração pode ser acessada nos menus da câmara. Para visualizar os menus, pressione o botão MENU.

Botão MENU

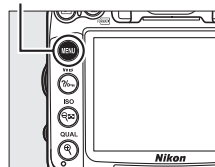

Guias

Escolha a partir dos seguintes menus:

- ▶: Reprodução (📖 195)
- 📷: Disparo (📖 202)
- 🔧: Definições personalizadas (📖 206)
- ⚙️: Configuração (📖 236)
- 🔍: Retocar (📖 248)
- 📷/📷: O meu menu ou Definições recentes (predefinições de O meu menu; 📖 265)

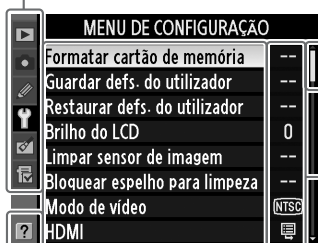

O cursor mostra a posição no menu atual.

As definições atuais são mostradas por ícones.

Opções do menu

Opções no menu atual.



Se um ícone (?) for exibido no canto inferior esquerdo do monitor, a ajuda poderá ser exibida pressionando o botão ?/◀. Será exibida uma descrição da opção ou do menu atualmente selecionado enquanto o botão é pressionado. Pressione ▲ ou ▼ para percorrer a tela.



Botão ?/◀

Exposição múltipla

Grave o número indicado de fotografias como uma única imagem. Se não for efectuada qualquer operação durante 30 segundos, o disparo terminará e a exposição múltipla será criada com base nas fotografias que foram captadas.

Utilizar os menus da câmara

O multisseletor e o botão **OK** são utilizados para navegar os menus da câmara.

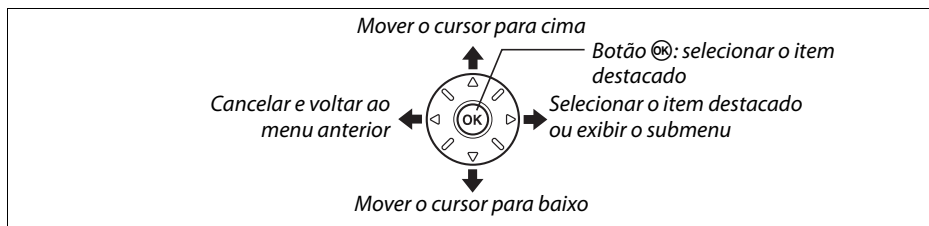

Siga os passos abaixo para navegar os menus.

1 Apresentar os menus.

Pressione o botão **MENU** para exibir os menus.

Botão **MENU**

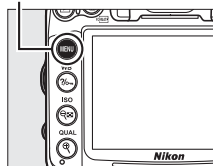

2 Marcar o ícone do menu atual.

Pressione **◀** para marcar o ícone do menu atual.

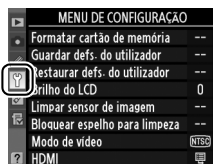

3 Selecionar um menu.

Pressione **▲** ou **▼** para selecionar o menu desejado.

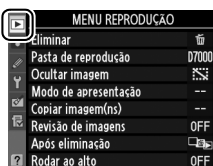

4 Posicionar o cursor no menu selecionado.

Pressione **▶** para posicionar o cursor no menu selecionado.

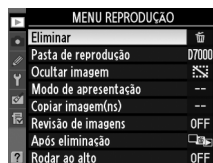

5 Marcar um item do menu.

Pressione ▲ ou ▼ para destacar um item do menu.

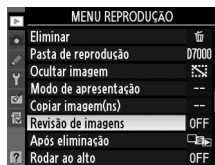

6 Opções de visualização.

Pressione ► para exibir as opções do item de menu selecionado.

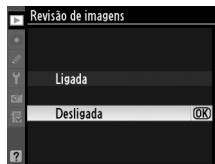

7 Marcar uma opção.

Pressione ▲ ou ▼ para marcar uma opção.

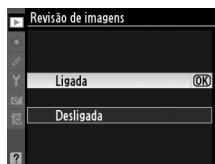

8 Selecionar o item marcado.

Pressione **OK** para selecionar o item marcado. Para sair sem fazer uma seleção, pressione o botão MENU.



Note o seguinte:

- Os itens de menu que são exibidos em cinza não estão atualmente disponíveis.
- Embora pressionar ► geralmente tenha o mesmo efeito de pressionar **OK**, existem alguns casos nos quais só é possível fazer a seleção pressionando **OK**.
- Para sair dos menus e voltar para o modo de disparo, pressione ligeiramente o botão de disparo do obturador (☐ 39).

Primeiros passos

Carregar a bateria

A câmara é alimentada por uma bateria de íons de lítio recarregável EN-EL15 (incluída). Para maximizar o tempo de disparo, carregue a bateria no carregador MH-25 fornecido antes de usar. É necessário cerca de 2 horas e 35 minutos para carregar completamente a bateria quando esta estiver completamente descarregada.

1 Conectar o cabo de alimentação CA ou um adaptador de parede.

Conectar o cabo de alimentação como mostrado à direita. Use o plugue do adaptador CA na posição indicada; não gire.

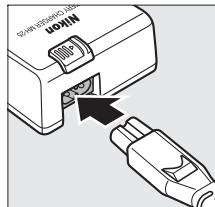

Dependendo do país ou da região da compra, um adaptador de parede CA pode também ser fornecido com o carregador. Para usar o adaptador, insira-o na entrada CA do carregador (1). Deslize o fecho do adaptador de parede CA na direção indicada (2) e gire o adaptador 90° para fixá-lo na posição indicada (3). Inverta esses passos para remover o adaptador.

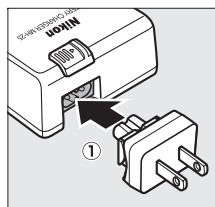

Fecho do adaptador de parede CA

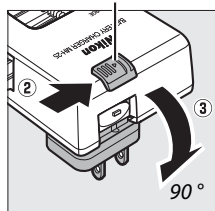

2 Retirar a tampa do terminal.

Retire a tampa do terminal da bateria.



3 Inserir a bateria.

Coloque a bateria no compartimento da bateria como mostrado na ilustração no carregador.

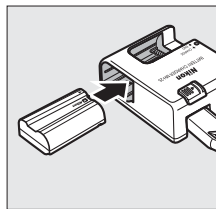

4 Ligar o carregador.

A luz **CHARGE** piscará durante o carregamento da bateria.

Carregamento da bateria

Carregue a bateria em um ambiente interior com temperatura entre 5 °C e 35 °C. A bateria não será carregada se a temperatura estiver abaixo de 0 °C ou acima de 60 °C.

*Carrega-
mento da
bateria*

*Carrega-
mento
completo*

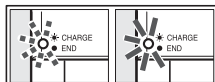

5 Retirar a bateria após a conclusão do carregamento.

O carregamento está concluído quando a luz **CHARGE** para de piscar. Desligue o carregador e retire a bateria.

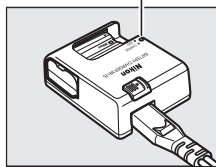

Bateria e Carregador

Leia e siga os avisos e precauções nas páginas xii–xiii e 289–291 deste manual. Não use a bateria a temperatura ambiente abaixo de 0 °C ou acima de 40 °C; a não observância dessa precaução pode danificar a bateria ou prejudicar a sua performance. A capacidade pode ser reduzida e o tempo de carregamento pode aumentar a temperaturas de bateria de 0 °C a 15 °C ou de 45 °C a 60 °C.

Não mova o carregador ou toque na bateria durante o carregamento. A não observância deste aviso pode resultar, em casos muito raros, no carregador mostrando que o carregamento está completo, quando a bateria está apenas parcialmente carregada. Remova e reinsira a bateria para iniciar o carregamento de novo.

Se a luz **CHARGE** cintilar (por exemplo, piscar cerca de oito vezes por segundo) durante o carregamento, confirme se a temperatura está na faixa correta, então desconecte o carregador, remova e reinsira a bateria. Se o problema persistir, pare de usar imediatamente e leve a bateria e o carregador ao seu distribuidor ou a um representante de serviço autorizado Nikon.

O cabo de alimentação fornecido e o adaptador de parede CA devem ser usados apenas com o MH-25. Utilize o carregador apenas com baterias compatíveis. Desligue quando não estiver em uso.

Baterias recarregáveis de íons de lítio EN-EL15

O EN-EL15 fornecido compartilha informação com dispositivos compatíveis, permitindo que a câmara mostre o estado da carga da bateria em seis níveis (☐ 35). A opção **Informações da bateria** no menu de configuração detalha a carga da bateria, a vida da bateria e o número de fotos tiradas desde a última vez que a bateria foi carregada (☐ 242).



Inserir a Bateria

1 Desligar a câmara.

Inserir e retirar as baterias

Desligue sempre a câmara antes de inserir ou retirar as baterias.

2 Abrir a tampa do compartimento da bateria.

Destrave (1) e abra (2) a tampa do compartimento da bateria.

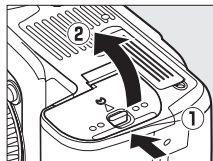

3 Inserir a bateria.

Insira a bateria na orientação mostrada (1), usando a bateria para manter o fecho da bateria laranja pressionado de um lado. O fecho trava a bateria no lugar quando ela é totalmente inserida (2).

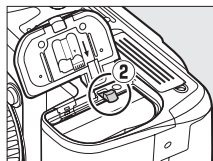
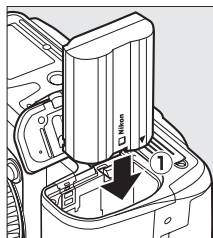

Fecho da bateria

4 Fechar a tampa do compartimento da bateria.

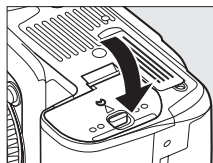

Remover a bateria

Desligue a câmara e abra a tampa do compartimento da bateria. Pressione o fecho da bateria na direção mostrada pela seta para liberar a bateria e, então, removê-la com a mão.

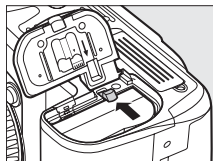

Colocar uma objetiva

É necessário ter cuidado para evitar que entre pó na câmara ao retirar a objetiva. A objetiva geralmente usada neste manual para ilustrar é a AF-S DX NIKKOR 18-105 mm f/3.5-5.6G ED VR.

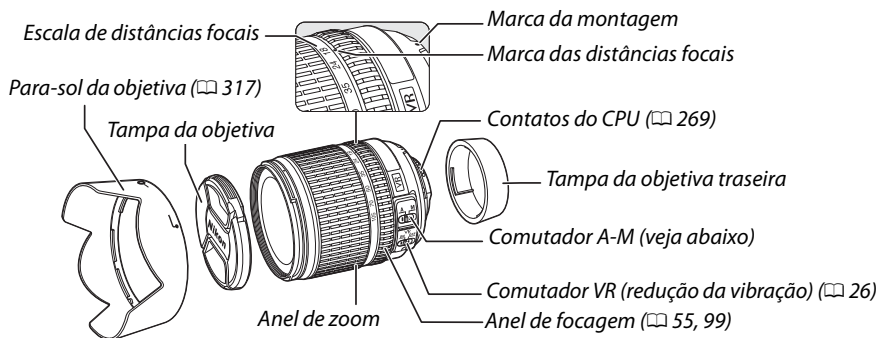

1 Desligar a câmara.

2 Retirar a tampa da objetiva traseira e a tampa do corpo da câmara.

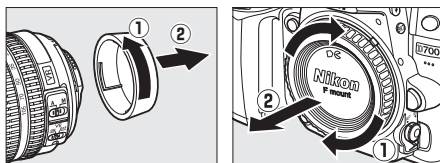

3 Colocar a objetiva.

Mantendo a marca de montagem na objetiva alinhada com a marca de montagem no corpo da câmara, posicione a objetiva no encaixe de baioneta da câmara (1). Com cuidado para não pressionar o botão de desbloqueio da objetiva, gire a objetiva para a esquerda até clicar na posição correta (2).

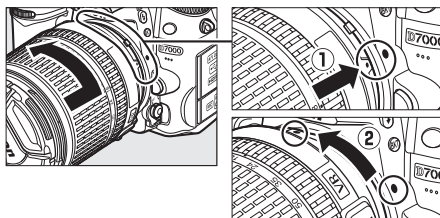

Deslize o comutador **A-M** para **A** (focagem automática; se a objetiva tiver um comutador **M/A-M**, selecione **M/A** para a focagem automática com prioridade manual).



■ Redução da vibração (VR)

As objetivas AF-S DX NIKKOR 18-105 mm f/3.5-5.6G ED VR suportam a redução da vibração (VR), que reduz a desfocagem provocada pela vibração da câmara mesmo quando a câmara faz panorâmicas, permitindo que as velocidades do obturador sejam mais lentas aproximadamente 3 EV (medidas Nikon; os efeitos podem variar de acordo com o usuário e com as condições de disparo).

Para usar a redução da vibração, deslize o comutador VR para **ON**. A redução da vibração é ativada quando o botão de disparo do obturador é ligeiramente pressionado, reduzindo os efeitos da vibração da câmara na imagem do visor, simplificando o processo de enquadramento do tema e focando tanto nos modos de focagem automática como nos modos de focagem manuais. Quando a câmara faz panorâmicas, a redução da vibração aplica-se apenas ao movimento que não faz parte do panorama (se a câmara fizer a panorâmica horizontal, por exemplo, a redução da vibração será aplicada apenas à vibração vertical), tornando muito mais fácil fazer o panorama com a câmara suavemente em um arco amplo.

A redução da vibração pode ser desligada deslizando o comutador VR para **OFF**. Desligue a redução da vibração quando a câmara estiver montada em um tripé, mas deixe-a ligada se a cabeça do tripé não estiver fixa ou quando usar apenas um pé.

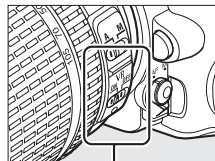

✎ Retirar a objetiva

Certifique-se de que a câmara esteja desligada ao retirar ou trocar as objetivas. Para retirar a objetiva, pressione sem soltar o botão de disparo da objetiva (1) enquanto gira a objetiva para a direita (2). Depois de retirar a objetiva, recoloca as tampas da objetiva e do corpo da câmara.

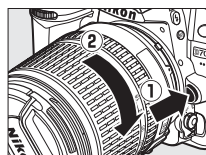

✓ Objetivas com CPU e anéis de abertura

No caso das objetivas com CPU equipadas com um anel de abertura (☐ 269), bloqueie a abertura na definição mínima (número f mais alto).

✓ Redução da vibração

Não desligue a câmara nem retire a objetiva com a redução da vibração em funcionamento. Se a alimentação para a objetiva for interrompida enquanto a redução da vibração estiver ligada, a objetiva poderá trepidar quando agitada. Isso não é um mau funcionamento e pode ser corrigido recolocando a objetiva e ligando a câmara.

A redução da vibração é desativada quando o flash incorporado está carregando. Quando a redução da vibração está ativa, a imagem no visor pode ficar desfocada depois de disparar o obturador. Isso não indica um mau funcionamento.

Configuração Básica

É apresentada uma caixa de diálogo de seleção do idioma na primeira vez em que a câmara é ligada. Escolha um idioma e defina a hora e a data. Não é possível tirar fotografias até ter definido a hora e a data.

1 Ligar a câmara.

Aparece uma caixa de diálogo de seleção do idioma.

2 Selecionar um idioma.

Pressione ▲ ou ▼ para marcar o idioma desejado e pressione **OK**.



3 Selecionar um fuso horário.

Será apresentada uma caixa de diálogo de seleção do fuso horário. Pressione ◀ ou ▶ para marcar o fuso horário local (o campo **UTC** mostra a diferença entre o fuso horário selecionado e o Tempo Universal Coordenado (UTC), em horas) e pressione **OK**.



4 Escolher um formato de data.

Pressione ▲ ou ▼ para escolher a ordem na qual o dia, o mês e o ano serão exibidos. Pressione **OK** para continuar no passo seguinte.

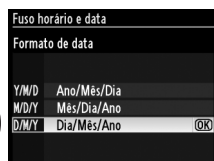

5 Ativar ou desativar a hora de verão.

As opções do horário de verão serão exibidas. O horário de verão é desativado por padrão; se o horário de verão estiver ativo no fuso horário local, pressione ▲ para marcar **Ligado** e pressione **OK**.

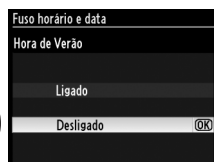

6 Definir a data e a hora.

Será apresentada a caixa de diálogo mostrada à direita. Pressione ◀ ou ▶ para selecionar um item, ▲ ou ▼ para alterar. Pressione **OK** para acertar o relógio e sair para o modo de disparo.

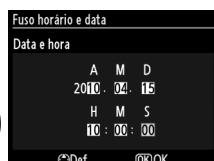

Acertando o relógio

As definições do idioma e da data/hora podem ser alteradas a qualquer momento usando as opções **Idioma (Language)** (☐ 238) e **Fuso horário e data** (☐ 237) no menu de configuração. O relógio da câmara também pode ser sincronizado com dispositivos GPS (☐ 162).

Bateria do relógio

O relógio da câmara é alimentado por uma fonte de alimentação independente e recarregável, que é carregada, se necessário, quando a bateria principal está instalada ou a câmara é alimentada por um conector de alimentação EP-5B e um adaptador CA EH-5a opcionais (☐ 280). Dois dias de carga alimentarão o relógio por cerca de três meses. Se o ícone **LOCK** piscar no painel de controle, a bateria do relógio está esgotada e o relógio foi restaurado. Acerte o relógio para a hora e data corretas.

Relógio da câmara

O relógio da câmara é menos preciso do que a maioria dos relógios. Compare regularmente o relógio com outros relógios mais precisos e acerte-o quando necessário.

Inserir um cartão de memória

A câmara armazena as fotografias em cartões de memória Secure Digital (SD) (disponíveis separadamente; 319). A câmara possui duas ranhuras de cartão de memória (Ranhura 1 e Ranhura 2); se você for usar apenas um cartão de memória, insira na Ranhura 1 (30).

1 Desligar a câmara.

Inserir e retirar cartões de memória

Desligue sempre a câmara antes de inserir ou retirar os cartões de memória.

2 Abrir a tampa da ranhura do cartão.

Deslize a tampa da ranhura do cartão para fora (1) e abra a ranhura (2).

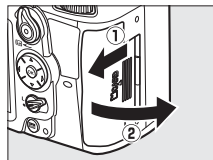

3 Inserir o cartão de memória.

Segurando o cartão de memória como mostrado à direita, deslize-o até encaixá-lo com um clique. A luz de acesso ao cartão de memória acenderá por alguns segundos.

Inserir cartões de memória

A introdução de cartões de memória na posição invertida ou ao contrário pode danificar a câmara ou o cartão. Certifique-se de que o cartão esteja na posição correta.

Fechar a tampa da ranhura do cartão de memória. Se esta for a primeira vez que o cartão de memória será usado na câmara ou se foi formatado em outro dispositivo, formate o cartão como descrito na página 32.

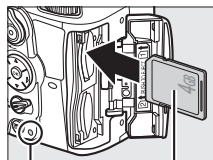

Frente

Luz de acesso

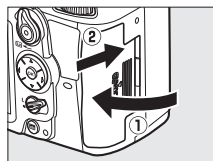

Sem cartão de memória

Se nenhum cartão de memória for inserido, as telas no painel de controle e na parte inferior do visor mostrarão (- E -), e um ícone "sem cartão de memória" será exibido na tela do visor enquanto a bateria ainda tiver carga, mesmo com a câmara desligada.

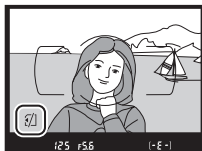
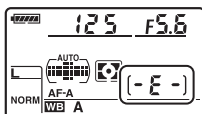

Retirar cartões de memória

Depois de confirmar que a luz de acesso está apagada, desligue a câmara, abra a tampa da ranhura do cartão de memória e pressione o cartão para dentro para ejetá-lo (1). Em seguida, o cartão pode ser retirado com a mão (2).

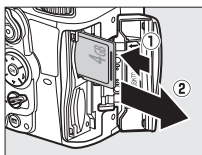

Usando dois cartões de memória

A ranhura 1 é para o cartão principal; o cartão na Ranhura 2 tem função de cópia de segurança ou secundária. Se a definição padrão **Capacidade excedida** for selecionada para **Função do cartão na Ranhura 2** (p. 89) quando dois cartões de memória estiverem inseridos, o cartão na ranhura 2 apenas será usado quando o cartão na ranhura 1 estiver cheio.

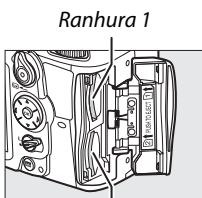

Ranhura 2

O painel de controle mostra a ranhura ou as ranhuras que atualmente contêm um cartão de memória (o exemplo à direita mostra os ícones exibidos quando um cartão é inserido em cada ranhura). Se o cartão de memória estiver cheio ou bloqueado ou se houver ocorrido um erro, o ícone do cartão afetado piscará (p. 307).

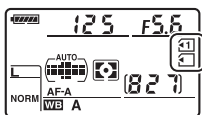

Painel de controle

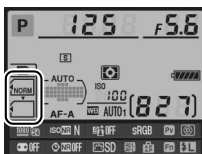

Tela de informações

☑ Cartões de memória

- Os cartões de memória podem ficar quentes depois do uso. Tome as devidas precauções ao retirar os cartões de memória da câmara.
- Não retire os cartões de memória da câmara, desligue a câmara nem retire ou desconecte a fonte de alimentação durante a formatação ou enquanto os dados estiverem sendo gravados, apagados ou copiados para um computador. A não observância destas precauções poderá resultar em perdas de dados ou danos na câmara ou cartão.
- Não toque nos terminais dos cartões com os dedos nem com objetos metálicos.
- Evite dobrar ou sujeitar a quedas e a choques físicos fortes.
- Não exerça pressão no revestimento do cartão. A não observância desta precaução poderá danificar o cartão.
- Não exponha à água, calor, níveis de umidade elevados ou luz solar direta.



Formatar o cartão de memória





Os cartões de memória devem ser formatados antes do primeiro uso ou depois de serem usados ou formatados em outros dispositivos.

Formatar cartões de memória

A formatação dos cartões de memória apaga permanentemente quaisquer dados que os mesmos possam conter. Copie as fotografias e outros dados que você deseje guardar para um computador antes de continuar (☎ 179).

1 Ligar a câmara.



2 Pressione os botões .

Aperte os botões  e  simultaneamente até que um **F a r** piscando apareça nos indicadores de velocidade do obturador no painel de controle e no visor. Se dois cartões de memória forem inseridos, o cartão na Ranhura 1 (☎ 30) será selecionado; você pode escolher o cartão na Ranhura 2 girando o disco de controle principal. Para sair sem formatar o cartão de memória, espere até que **F a r** pare de piscar (cerca de seis segundos) ou pressione qualquer botão que não seja  ( e ).

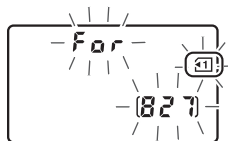
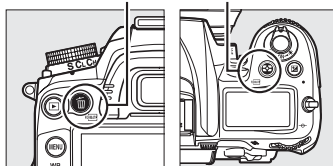
Botão  Botão 



3 Pressione os botões de novo.

Pressione os botões  ( e ) ao mesmo tempo uma segunda vez enquanto **F a r** estiver piscando para formatar o cartão de memória. *Não retire o cartão de memória nem remova ou desconecte a fonte de alimentação durante a formatação.* Quando a formatação estiver completa, o painel de controle e o visor mostrarão o número de fotografias que podem ser gravadas nas definições atuais.

Comutador de proteção contra gravação

Os cartões de memória são equipados com um comutador de proteção contra gravação para evitar perdas acidentais de dados. Quando esse comutador está na posição “bloqueado”, o cartão de memória não pode ser formatado nem as fotografias podem ser gravadas ou apagadas (será apresentado um aviso no monitor se você tentar disparar o obturador). Para desbloquear o cartão de memória, deslize o comutador para a posição “gravação”.

Consulte também

Veja a página 236 para informação sobre formatar cartões de memória usando a opção **Formatar cartão de memória** no menu de configuração.

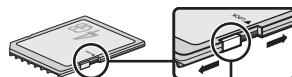

*Comutador de proteção
contra gravação*



Ajustar a focagem do visor

A câmara está equipada com ajuste dióptrico para se adequar às diferenças individuais de visão. Verifique se a imagem no visor está focada antes de enquadrar as fotografias no visor.

1 Remova a tampa da objetiva.

2 Ligar a câmara.



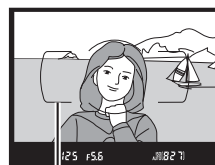
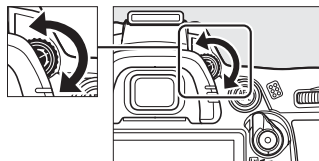

3 Foque o visor.

Gire o controle de ajuste dióptrico até que as marcas de área AF estejam perfeitamente focadas. Ao operar o controle de ajuste dióptrico olhando através do visor, é necessário ter cuidado para não atingir acidentalmente o olho com os dedos ou unhas.



Marcas da área AF

Ajustar a focagem do visor

Se você não conseguir focar o visor como descrito acima, selecione a focagem automática de servo único (**AF-S**;  91), AF de ponto simples ( 94), e ponto de focagem central ( 96), então enquadre um tema com alto contraste no ponto de focagem central e pressione ligeiramente o botão de disparo do obturador para focar a câmara. Com a câmara focada, use o controle de ajuste dióptrico para colocar o tema perfeitamente focado no visor. Se necessário, a focagem do visor pode ser mais ajustada usando objetivas de correção opcionais ( 281).



Fotografia e reprodução básicas

Fotografia do tipo “Aponte e dispare” (Modos ^{AUTO} e)

Esta seção descreve como tirar fotografias no modo ^{AUTO} (automático), um modo automático do tipo “apontar e disparar”, no qual a maioria das definições é controlada pela câmara em resposta às condições fotográficas e no qual o flash irá disparar automaticamente se o tema estiver pouco iluminado. Para tirar fotografias com o flash desligado deixando a câmara controlando as outras definições, gire o disco de modo para  para selecionar o modo automático (flash desativado).



Passo 1: Ligar a câmara





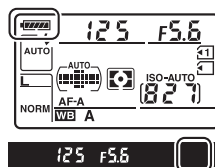

1 Ligar a câmara.

Retire a tampa da objetiva e ligue a câmara. O painel de controlo se ligará e a tela do visor se acenderá.

2 Verificar o nível da bateria.

Verificar o nível da bateria no painel de controlo ou no visor.



Painel de controlo*	Visor*	Descrição
	—	Bateria completamente carregada.
	—	Bateria parcialmente descarregada.
	—	
		Bateria baixa. Carregue a bateria ou prepare uma bateria sobressalente.
 (pisca)	 (pisca)	Disparo do obturador desativado. Carregue ou troque a bateria.

* Nenhum ícone exibido quando a câmara é alimentada pelos opcionais conector de alimentação EP-5B e adaptador EH-5a.  aparece na tela de informações.

Limpeza do sensor de imagem

A câmara vibra o filtro de passagem baixa que cobre o sensor de imagem para remover a poeira quando a câmara é ligada ou desligada ( 284).

3 Verifique o número de exposições restantes.

O painel de controlo e o visor mostram o número de fotografias que podem ser tiradas nas definições atuais (valores acima de 1000 são arredondados para baixo; por exemplo, os valores entre 1200 e 1299 são mostrados como 1,2 K). Se dois cartões de memória estiverem inseridos, as telas mostram o espaço disponível no cartão da Ranhura 1 (☞ 30). Quando o número de exposições restantes alcançar 0, o número piscará, **FuLL** ou **FuL** piscarão nas telas de velocidade do obturador, e o ícone do cartão afetado piscará. Insira outro cartão de memória (☞ 29) ou elimine algumas fotos (☞ 47, 175).

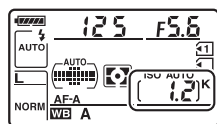

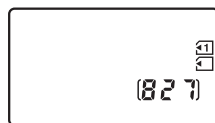

Tela câmara desligada

Se a câmara estiver desligada com bateria e cartão de memória inseridos, o ícone do cartão de memória e o número de exposições restantes serão exibidos (alguns cartões de memória, em raros casos, apenas exibem essa informação quando a câmara está ligada).



Painel de controlo

Passo 2: Selecionar o modo ^{AUTO} ou

Para fotografar em locais onde a fotografia com flash é proibida, fotografar bebês ou capturar a luz natural sob condições de pouca luz, gire o disco de modos para . Do contrário, gire o disco de modos para ^{AUTO} .

Disco de modos

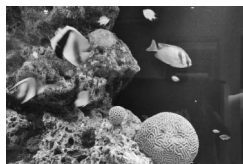
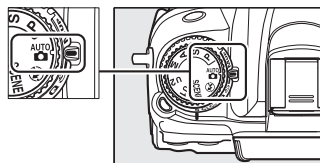

Modo 



Modo ^{AUTO} 

Passo 3: Enquadrar a fotografia

1 Preparar a câmara.

Ao enquadrar as fotografias no visor, segure o punho com a mão direita e apoie o corpo da câmara ou a objetiva com a mão esquerda. Mantenha os cotovelos junto ao tronco para ter apoio e coloque um pé meio passo à frente do outro para manter a parte superior do corpo estável.

Segure a câmara como mostrado à direita ao enquadrar as fotografias na orientação vertical (retrato).

No modo , a velocidade do obturador diminui quando a iluminação é insuficiente; recomenda-se o uso de um tripé.

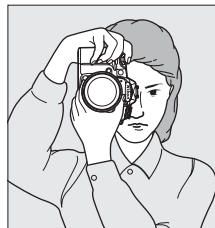

2 Enquadrar a fotografia.

Enquadre uma fotografia no visor com o tema principal dentro das marcas de área AF.

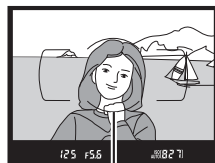

Marcas da área AF

Usar uma objetiva com zoom

Use o anel de zoom para aproximar o tema, de forma que ele preencha uma área maior do enquadramento, ou afaste o zoom para aumentar a área visível na fotografia final (selecione distâncias focais mais longas na escala da distância focal da objetiva para aproximar o zoom, distâncias focais mais curtas para afastar o zoom).

AF-S DX NIKKOR 18-105 mm f/3.5-5.6G ED VR

No caso da AF-S DX NIKKOR 18-105 mm f/3.5-5.6G VR (□ 315, 316), as alterações no zoom podem alterar a abertura máxima em até $1\frac{1}{3}$ EV. Porém, a câmara leva isto em conta automaticamente ao definir a exposição e nenhuma modificação nas definições da câmara são requeridas após os ajustes no zoom.



Passo 4: Focar

1 Pressionar ligeiramente o botão de disparo do obturador.

Pressione ligeiramente o botão de disparo do obturador para focar. Será apresentado o ponto de focagem ativo. Se o tema estiver pouco iluminado, o flash poderá abrir e o iluminador auxiliar de AF poderá acender.



2 Verificar os indicadores no visor.

Quando a operação de focagem estiver completa, o indicador de focagem (●) aparecerá no visor.

Indicador de focagem	Descrição
●	Tema focado.
▶	O ponto de focagem está entre a câmara e o tema.
◀	O ponto de focagem está atrás do tema.
▶◀ (a piscar)	A câmara não consegue focar utilizando a focagem automática. Veja a página 93.

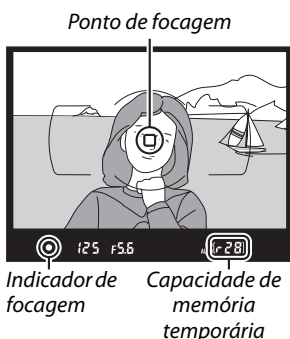

Enquanto o botão de disparo do obturador estiver ligeiramente pressionado, o número de exposições que podem ser armazenadas na memória temporária ("f"; □ 79) será exibido no visor.

Passo 5: Disparar

Pressione suavemente o botão de disparo do obturador até o final para disparar o obturador e gravar a fotografia. A luz de acesso perto da ranhura do cartão acenderá enquanto a fotografia estiver sendo gravada no cartão de memória. *Não ejete o cartão de memória nem retire ou desconecte a fonte de alimentação até a luz apagar e a gravação terminar.*

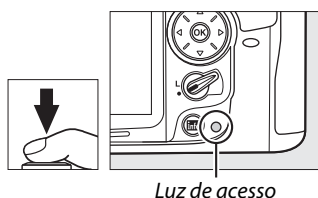

Botão de disparo do obturador

A câmara tem um botão de disparo do obturador com duas fases. A câmara foca quando o botão de disparo do obturador é ligeiramente pressionado. Para tirar uma fotografia, pressione completamente o botão de disparo do obturador.



Focagem: pressione ligeiramente



Disparar: pressione completamente

Expositómetro automático desligado

O visor e as telas de abertura e velocidade do obturador do painel de controlo serão desligados se nenhuma operação for realizada por cerca de 6 segundos (expositómetro automático desligado), reduzindo a perda de bateria. Pressione ligeiramente o botão de disparo do obturador para reativar a tela. O atraso do expositómetro automático desligado pode ser selecionado usando Definição Personalizada c2 (**Atraso expositómetro auto.**,  214).

6 s

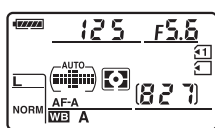

125 F5.6

(827)

Expositómetros ligados

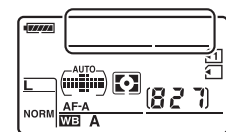

Expositómetros desligados

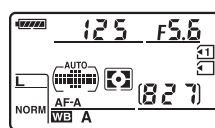
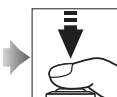



125 F5.6

(827)

Expositómetros ligados

Flash incorporado

Se for necessária uma iluminação adicional para uma correta exposição no modo  , o flash incorporado abrirá automaticamente quando o botão de disparo do obturador for ligeiramente pressionado. Se o flash estiver levantado, as fotografias só poderão ser tiradas quando o indicador de flash preparado () for exibido. Se o indicador de flash preparado não for exibido, o flash está carregando; retire o dedo por instantes do botão de disparo do obturador e tente novamente.

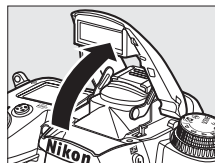

Para economizar energia da bateria quando o flash não estiver em uso, retorne-o para sua posição fechada pressionando-o suavemente para baixo até que a trava faça um clique na posição.

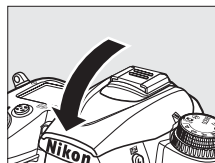

Fotografia criativa (Modos de cena)

A câmara oferece uma escolha de modos de “cena”. Escolher um modo de cena otimiza automaticamente as definições de acordo com a cena selecionada, tornando a fotografia criativa tão simples quanto selecionar um modo, enquadrar a fotografia e disparar, como descrito nas páginas 35–39.

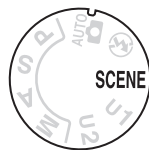

Modo SCENE

Para selecionar uma cena, gire o disco de modo para **SCENE** e depois rode o disco de controle principal até ser apresentada no monitor a cena desejada. O monitor é ligado automaticamente quando o disco é girado.

Disco de modos

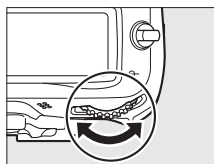
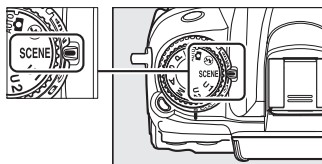

Disco de controlo principal



Monitor

Retrato 	Paisagem 	Criança 	Desportos 	Primeiro plano 	Retrato nocturno 	Paisagem nocturna
Festa/interior 	Praia/neve 	Pôr-do-sol 	Crepúsculo/ Madrugada 	Retrato animal estimação 	Luz da vela 	Desabrochar
Cores de Outono 	Alimentos 	Silhueta 	Brilho 	Escuro 		

■ ■ Modos de cena

Retrato



Use para retratos com tons de pele suaves e com aspecto natural. Se o tema estiver afastado do fundo ou se for usada uma teleobjetiva, os detalhes do fundo serão suavizados para dar a impressão de profundidade à composição.

Paisagem

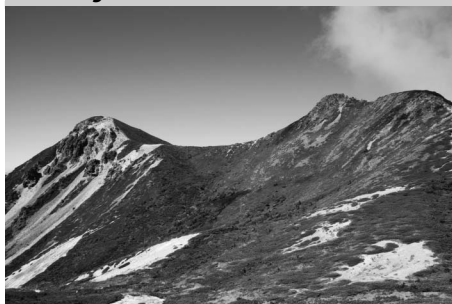

Use para fotos vívidas de paisagens diurnas. O flash incorporado e o iluminador auxiliar de AF desligam; recomenda-se o uso de um tripé para evitar o desfoque quando a iluminação é insuficiente.

Criança



Use para instantâneos de crianças. Os detalhes do vestuário e do fundo são reproduzidos com intensidade, enquanto a tonalidade da pele permanece suave e natural.

Desportos



As velocidades do obturador rápidas congelam o movimento para as fotos de esportes dinâmicos, nas quais o tema principal se destaca claramente. O flash incorporado e o iluminador auxiliar de AF desligam. Para tirar uma sequência de fotos, selecione o modo de disparo contínuo (📄 7, 77, 78).



Primeiro plano



Use para grandes planos de flores, insetos e outros pequenos objetos (uma objetiva macro pode ser usada para focar em faixas muito próximas). Recomenda-se o uso de um tripé para evitar o desfoque.



Paisagem noturna

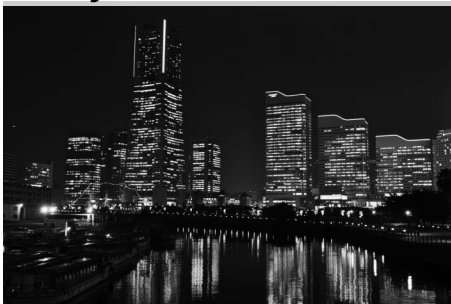

Reduz o ruído e cores não-naturais ao fotografar paisagens noturnas, incluindo iluminação da rua e placas de neon. O flash incorporado e o iluminador auxiliar de AF desligam; recomenda-se o uso de um tripé para evitar o desfoque.

Retrato noturno



Use para obter um equilíbrio natural entre o tema principal e o fundo em retratos tirados com pouca luz. Recomenda-se o uso de um tripé para evitar o desfoque quando a iluminação é insuficiente.

Festa/interior



Captura os efeitos da iluminação interior de fundo. Use para festas e outras cenas interiores.

Praia/neve



Captura o brilho da vastidão da luz solar de água, neve ou areia. O flash incorporado e o iluminador auxiliar de AF desligam.

Pôr-do-sol



Preserva os matizes profundos vistos no pôr-do-sol e no nascer do sol. O flash incorporado e o iluminador auxiliar de AF desligam; recomenda-se o uso de um tripé para evitar o desfoque quando a iluminação é insuficiente.

Crepúsculo/Madrugada



Preserva as cores vistas na fraca luz natural antes do amanhecer ou depois do pôr-do-sol. O flash incorporado e o iluminador auxiliar de AF desligam; recomenda-se o uso de um tripé para evitar o desfoque quando a iluminação é insuficiente.

Retrato animal estimação



Use para retratos de animais de estimação ativos. O iluminador auxiliar de AF desliga.



Luz da vela



Para fotografias tiradas à luz de vela. O flash incorporado desliga; recomenda-se o uso de um tripé para evitar o desfoque quando a iluminação é insuficiente.

Desabrochar



Use para campos de flores, pomares floridos e outras paisagens apresentando uma vastidão de flores. O flash incorporado desliga; recomenda-se o uso de um tripé para evitar o desfoque quando a iluminação é insuficiente.

Cores de Outono



Captura os amarelos e vermelhos brilhantes das folhas de outono. O flash incorporado desliga; recomenda-se o uso de um tripé para evitar o desfoque quando a iluminação é insuficiente.

Alimentos



Use para fotografias vívidas de alimentos. Recomenda-se o uso de um tripé para evitar o desfoque; o flash também pode ser usado (☐ 143).

Silhueta



Temas de silhueta contra fundos brilhantes. O flash incorporado desliga; recomenda-se o uso de um tripé para evitar o desfoque quando a iluminação é insuficiente.

Brilho



Use ao fotografar cenas brilhantes para criar imagens brilhantes que pareçam cheias de luz. O flash incorporado desliga.

Escuro



Use ao fotografar cenas escuras para criar imagens escuras e sombrias que enfatizem os realces. O flash incorporado desliga; recomenda-se o uso de um tripé para evitar o desfoque quando a iluminação é insuficiente.



Reprodução básica



1 Pressione o botão .

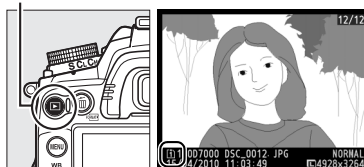

Será exibida uma fotografia no monitor. O cartão de memória que contém a foto atualmente exibida é mostrado por um ícone.

Botão 



2 Visualizar fotografias adicionais.

Imagens adicionais podem ser exibidas pressionando  ou .

Para ver mais informações sobre a fotografia atual, pressione  e  ( 165).

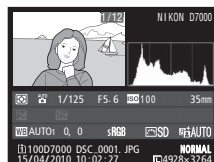

Para terminar a reprodução e voltar ao modo de disparo, pressione ligeiramente o botão de disparo do obturador.



Revisão de imagens

Quando **Ligada** é selecionado para **Revisão de imagens** no menu de reprodução ( 200), as fotografias são automaticamente exibidas no monitor por cerca de 4 seg. depois do disparo.

Consulte também

Veja página 164 para informações sobre como escolher uma ranhura do cartão de memória.

Apagar fotografias indesejadas



Para apagar a fotografia atualmente exibida no monitor, pressione o botão . *Note que as fotografias não podem ser recuperadas depois de apagadas.*

1 Apresentar a fotografia.

Apresente a fotografia que você deseja apagar como descrito na página anterior.





2 Apagar a fotografia.

Pressione o botão . Uma caixa de diálogo de confirmação será exibida com um ícone na parte inferior esquerda mostrando a localização da foto atual; novamente, pressione o botão  para apagar a imagem e voltar para a reprodução (para sair sem apagar a imagem, pressione ).

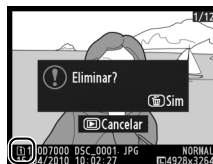
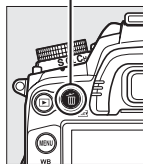
Botão 



Eliminar

Para apagar as imagens selecionadas ( 176), todas as imagens tiradas em uma data selecionada ( 177) ou todas as imagens em uma localização escolhida em um cartão de memória selecionado ( 176), use a opção **Eliminar** no menu de reprodução.



Visualização Direta

Enquadramento de Fotografias no Monitor

Siga os passos seguintes para tirar fotografias em visualização direta.

1 Gire o botão de visualização direta.

O espelho será levantado e a visualização através da objetiva será exibida no monitor da câmara. O tema não ficará mais visível no visor.

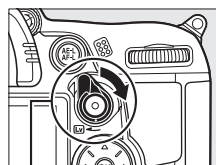

Botão de visualização direta

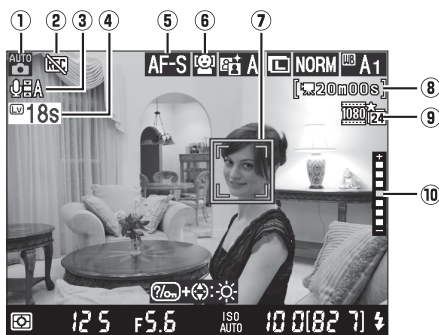

Nota: Para fins ilustrativos, o monitor é mostrado com todos os indicadores exibidos.

Item	Descrição	
① Modo de disparo	O modo selecionado atualmente com o disco de modos.	6
② Ícone "Filme não"	Indica que não podem ser gravados filmes.	57
③ Indicador de gravação de áudio	Indica se o som está sendo gravado com os filmes.	60
④ Tempo restante	A quantidade de tempo restante antes de a visualização direta terminar automaticamente. Exibido se as fotografias terminarem em 30 s ou menos.	54, 59
⑤ Modo AF	O modo de focagem automática atual.	50
⑥ Modo de área de AF	O modo da área de AF atual.	50
⑦ Ponto de focagem	O ponto de focagem atual. A tela varia com a opção selecionada para o modo da área de AF (□ 50).	51
⑧ Tempo restante (modo de filmagem)	O tempo de gravação restante no modo de filmagem.	58
⑨ Qualidade do filme	O tamanho da imagem e a qualidade dos filmes gravados no modo de filmagem.	60
⑩ Brilho do monitor	Exibido enquanto o botão $\frac{1}{2}$ está pressionado; mantenha o botão pressionado e pressione ▲ ou ▼ para ajustar o brilho (isto se aplica ao monitor apenas; a exposição não é afetada).	—

2 Escolha um modo de focagem.

Para escolher um modo de focagem automática, gire o seletor do modo de focagem para **AF**, então pressione o botão de modo AF e gire o disco de controle principal até o modo desejado ser exibido no monitor.

Modo	Descrição
AF-S	AF de servo simples: Para temas parados. A focagem bloqueia quando o botão de disparo do obturador é um pouco pressionado.
AF-F	AF de servo permanente: Para temas em movimento. A câmara foca continuamente enquanto o botão de disparo do obturador é pressionado. A focagem bloqueia quando o botão de disparo do obturador é um pouco pressionado.

Seletor do modo de focagem

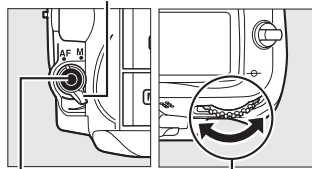

Botão de modo AF

Disco de controle principal

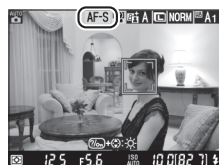

Monitor

Para usar o modo de focagem manual, gire o seletor do modo de focagem para **M** e prossiga com o Passo 6 depois da focagem, como descrito na página 55.

3 Escolha um modo de área de AF.

Para escolher um modo de área de AF, pressione o botão de modo de AF e gire o disco de subcomando até o modo desejado ser exibido no monitor.

Modo	Descrição
	AF prioridade ao rosto: A câmara detecta e foca automaticamente nos temas de retrato voltados para ela. Use para retratos.
	AF de área ampla: Use para fotografias de paisagens e outros temas, exceto retratos, tiradas com a câmara na mão. Use o multisseletor para selecionar o ponto de focagem.
	AF de área normal: Use para focagem precisa em um ponto selecionado no enquadramento. Recomenda-se o uso de tripé.
	AF de seguimento do motivo (tema): Segue o tema selecionado enquanto ele se move no enquadramento.

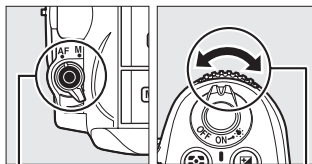

Botão de modo AF

Disco de subcomando

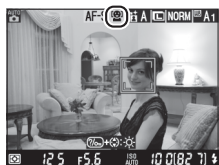

Monitor

Modos de AF Visual. em Directo (Direta) e Área de AF

Os modos AF e de área de AF para a visualização direta também pode ser escolhidos usando a Definição Personalizada a8 (**AF visual. em directo (direta)/filmes;** 211).

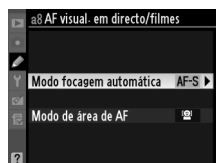

4 Escolha o ponto de focagem.

AF de prioridade ao rosto: Uma borda amarela dupla será exibida quando a câmara detectar um tema de retrato voltado para ela (se forem detectados diversos rostos, até um máximo de 35, a câmara focará no tema mais próximo; para escolher uma tema diferente, pressione o multisseletor para cima, para baixo, para a esquerda ou para a direita).

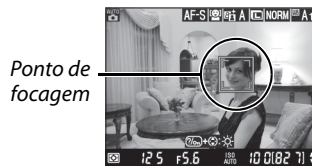

AF de área ampla e normal: Use o multisseletor para mover o ponto de focagem para qualquer lugar no enquadramento ou pressione **OK** para posicionar o ponto de focagem no centro do enquadramento.

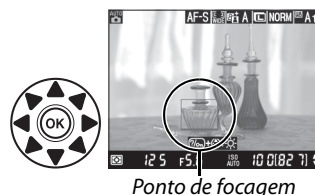

AF de seguimento do motivo (tema): Posicione o ponto de focagem em seu tema e pressione **OK**. O ponto de focagem seguirá o tema selecionado quando ele se mover no enquadramento.

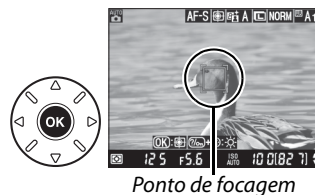

✔ Usar a Focagem Automática na Visualização Direta

Use uma objetiva AF-S. Os resultados desejados podem ser conseguidos com outras objetivas ou teleconversores. Note que, em visualização direta, a focagem automática é mais lenta e o monitor pode clarear ou escurecer enquanto a câmara foca. O ponto de focagem pode, às vezes, ser exibido em verde quando a câmara não consegue focar. A câmara pode ser incapaz de focar nas seguintes situações:

- O tema contém linhas paralelas ao longo da borda do enquadramento
- O tema tem pouco contraste
- O tema no ponto de focagem contém áreas brilhantes muito contrastantes, está iluminado por um projetor, por uma luz de néon ou outra fonte de luz que varia de luminosidade
- Cintilação ou faixas aparecem sob uma iluminação fluorescente, de vapor de mercúrio, vapor de sódio ou semelhante
- É utilizado um filtro estrela ou outro filtro especial
- O tema parece menor que o ponto de focagem
- O tema é dominado por padrões geométricos regulares (por ex., venezianas ou uma fila de janelas em um arranha-céu)
- O tema está em movimento

5 Focagem.

Pressione um pouco o botão de disparo do obturador para focar.



AF de prioridade ao rosto: A câmara define o foco para o rosto na borda amarela dupla enquanto o botão de disparo do obturador é um pouco pressionado; se a câmara não conseguir detectar mais o tema (porque, por exemplo, o tema se virou para outro lado), as bordas não serão mais exibidas.

AF de área ampla e normal: A câmara foca no tema no ponto de focagem selecionado enquanto o botão de disparo do obturador é um pouco pressionado.

AF de controle do tema: A câmara foca no tema atual. Para terminar o seguimento, pressione **OK**.

Seguimento do Tema

A câmara poderá não conseguir seguir os temas se eles forem pequenos, moverem-se rapidamente, se o fundo for de uma cor semelhante ou se o tema e o fundo forem muito luminosos ou escuros, se o brilho e a cor do tema ou do fundo variarem muito, o tema sai do enquadramento ou o tema muda visivelmente de tamanho.



O ponto de focagem piscará em verde enquanto a câmara foca. Se a câmara conseguir focar, o ponto de focagem será exibido em verde; se a câmara não conseguir focar, o ponto de focagem piscará em vermelho (note que as fotos podem ser tiradas mesmo quando o ponto de focagem pisca em vermelho; verifique a focagem no monitor antes de fotografar). A exposição pode ser bloqueada pressionando o botão **AE-L/AF-L** (106). A focagem pode ser bloqueada pressionando um pouco o botão de disparo do obturador.

6 Tire a fotografia.

Pressione completamente o botão de disparo do obturador para fotografar. O monitor desligará.



7 Saia do modo de visualização direta.

Gire o botão de visualização direta para sair deste modo.

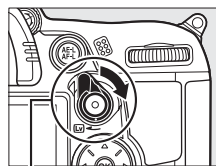

Botão de visualização direta

Opções de Apresentação da Visualização Direta/Gravação de Filmes

Pressione o botão **Info** para percorrer as opções de apresentação, como mostrado abaixo.

Mostrar indicadores da foto



*Mostrar indicadores do filme**



*Ocultar todos os indicadores**



*Horizonte virtual**



*Grade de enquadramento**

* É apresentado um recorte mostrando a área gravada durante a gravação de filme com tamanhos de fotogramas diferentes de 640×424 selecionados para **Definições de filme** > **Qualidade de filme** no menu de disparo (□ 60); quando os indicadores de filme são apresentados, a área fora do recorte fica escurecida).

Cintilação

Você pode notar cintilação ou faixas no monitor durante a visualização direta ou ao fazer filmes sob certos tipos de luz, tais como lâmpadas fluorescentes ou de vapor de mercúrio. A cintilação e a faixa podem ser reduzidas escolhendo uma opção **Redução de cintilação** que coincida com a frequência da fonte de alimentação CA local (□ 237).

Exposição

Dependendo da cena, a exposição poderá diferir da que seria obtida quando a visualização direta não for usada. A medição em visualização direta é ajustada de acordo com a tela de visualização direta, produzindo fotografias com exposição próxima do que é visualizado no monitor. Nos modos **P**, **S**, **A** e **M**, a exposição pode ser ajustada em ± 5 EV (□ 107). Note que os efeitos dos valores acima de +3 EV ou abaixo de -3 EV não podem ser visualizados no monitor.



HDMI

Quando a câmara for anexada a um dispositivo de vídeo HDMI, seu monitor desligará e o dispositivo de vídeo exibirá a visualização através da objetiva, como mostrado à direita. Se o dispositivo suportar HDMI-CEC, selecione **Desligado** para a opção **HDMI > Controle de dispositivo** no menu de configuração (□ 194) antes de disparar em visualização direta.



Fotografar no Modo Visualização Direta

Para evitar que a luz que entra pelo visor interfira na exposição, retire a ocular de borracha e cubra o visor com a tampa da ocular DK-5 fornecida, antes de fotografar (□ 81).

Embora não apareçam na imagem final, a cintilação, faixa ou distorção poderão ser visíveis no monitor sob lâmpadas fluorescentes, de vapor de mercúrio ou de sódio, se a câmara estiver movendo-se na horizontal ou se um objeto se mover em alta velocidade no enquadramento. As fontes de luz brilhante podem deixar imagens residuais no monitor quando a câmara faz panorâmicas. Pontos brilhantes também podem aparecer. Ao fotografar no modo de visualização direta, evite apontar a câmara para o sol ou outras fontes de luz forte. A não observância desta precaução pode provocar danos nos circuitos internos da câmara.

A visualização direta terminará automaticamente se a objetiva for removida.

A visualização direta poderá terminar automaticamente para evitar danos nos circuitos internos da câmara; saia da visualização em direto quando a câmara não estiver sendo usada. Note que a temperatura dos circuitos internos da câmara poderá subir e poderá aparecer ruído (pontos brilhantes, pixels brilhantes espaçados aleatoriamente ou névoa) nas seguintes circunstâncias (a câmara pode também aquecer muito, mas isto não indica um mau funcionamento):

- A temperatura ambiente é elevada
- A câmara foi usada durante longos períodos em visualização em direto ou para gravar filmes
- A câmara foi usada durante longos períodos em modo de disparo contínuo

Se for apresentado um aviso quando você tentar iniciar a visualização em direto, aguarde que os circuitos internos esfriem e então tente de novo.



Tela de contagem regressiva

Uma contagem regressiva será exibida 30 seg. antes da visualização direta terminar automaticamente (□ 49; o temporizador fica vermelho 5 seg. antes do fim do tempo selecionado **Atraso ao desligar monitor > Visualização em directo (direta)**—□ 215—ou se a visualização direta estiver prestes a acabar para proteger os circuitos internos). Dependendo das condições de disparo, o temporizador pode aparecer imediatamente quando a visualização direta for selecionada. Note que, embora a contagem regressiva não apareça durante a reprodução, a visualização direta ainda terminará automaticamente quando o temporizador expirar.

Focagem Manual

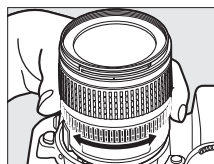
Para focar no modo de focagem manual (☰ 99), gire o anel de focagem da objetiva até o tema ficar focado.



Para aumentar a exibição no monitor até cerca de 7,7 X para ter um foco preciso, pressione o botão . Enquanto a visualização através da objetiva está ampliada, uma janela de navegação aparecerá em uma moldura cinza no canto inferior direito da tela. Utilize o multisseletor para percorrer as áreas do enquadramento não visíveis no monitor (disponível apenas se for selecionado AF de área ampla ou AF de área normal no Modo de área de AF) ou pressione  para reduzir.

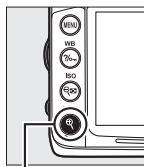

Botão 

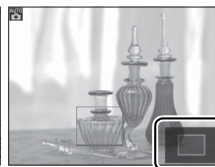

Janela de navegação



Gravar e Visualizar Filmes

Gravar Filmes

Os filmes podem ser gravados no modo de visualização direta. Se desejar, escolha um Picture Control (☞ 131) e um espaço da cor (☞ 141) para gravar.

1 Gire o botão de visualização direta.

O espelho é levantado, e a visualização através da lente é exibida no monitor, em vez de no visor.

☑ ícone

Um ícone  (☞ 49) indica que não podem ser gravados filmes.

Antes de Gravar

Defina a abertura antes de gravar no modo **A** ou **M**. Note que os filmes podem ficar muito ou pouco expostos em algumas definições de abertura. Antes de fotografar, verifique o brilho da cena no monitor; se a imagem for clara demais ou escura demais, termine a visualização direta e ajuste a abertura conforme a necessidade.

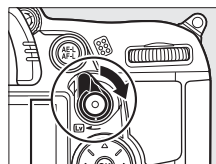

Botão de visualização direta

2 Escolha um modo de focagem.

Escolha um modo de focagem como descrito no Passo 2 de “Visualização Direta” (☞ 50).

Usar um Microfone Externo

O microfone incorporado pode gravar o ruído da objetiva durante a focagem automática ou a redução da vibração. Isso pode ser evitado usando um microfone externo disponível comercialmente com uma minientrada estéreo (diâmetro de 3,5 mm). Os microfones externos também podem ser usados para gravar em estéreo.

3 Escolha um modo de área de AF.

Veja o Passo 3 na página 50 para obter mais informações.

4 Focagem.

Enquadre o disparo de abertura e foque como descrito nos Passos 4 e 5 de “Visualização Direta” (□ 51–52). Note que o número de temas que podem ser detectados no AF de prioridade ao rosto cai durante a gravação do filme.



5 Comece a gravar.

Pressione o botão de filmagem para começar a gravar (a câmara pode gravar vídeo e som; não cubra o microfone na frente da câmara durante a gravação). Um indicador de gravação e o tempo disponível são exibidos no monitor. A exposição pode ser bloqueada pressionando o botão **AE-L/AF-L** (□ 106) ou (nos modos **P, S, A e M**) alterada em até ± 3 EV em passos de $\frac{1}{3}$ EV usando a compensação de exposição (□ 107; note que, dependendo da luminosidade do motivo, as alterações à exposição poderão não ter qualquer efeito visível), e que a compensação da exposição não está disponível quando estiver selecionado **Ligado para Defs. manuais de filmes** no modo **M**, conforme descrito na página 60. No modo focagem automática, a focagem pode ser bloqueada pressionando um pouco o botão de disparo do obturador.

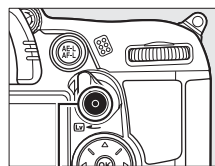

Botão de filmagem

Indicador de gravação



Tempo restante

Consulte Também

O comportamento do botão **AE-L/AF-L** pode ser ajustado usando a Definição Personalizada f5 (**Atribuir botão AE-L/AF-L**; □ 232).

6 Termine a gravação.

Pressione o botão de filmagem de novo e termine a gravação (para terminar a gravação, retornar para visualização direta e tirar uma fotografia, pressione totalmente o botão de disparo do obturador). A gravação terminará automaticamente quando o tamanho máximo for alcançado ou o cartão de memória ficar cheio.

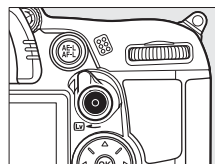

Duração Máxima

Cada arquivo de filme pode ter até 4 GB de tamanho e 20 minutos de duração; note que, dependendo da velocidade de gravação do cartão de memória, a filmagem pode terminar antes dessa duração ser alcançada (□ 319).

Gravar Filmes

Cintilação, faixas ou distorções podem ser visíveis no monitor e no filme final sob lâmpadas fluorescentes, de mercúrio ou sódio, se a câmara for movida na horizontal ou um objeto se mover em alta velocidade no quadro (a cintilação e a faixa podem ser reduzidas escolhendo uma opção **Redução de cintilação** que coincida com a frequência da fonte de alimentação CA local;  237). As fontes de luz brilhante podem deixar imagens residuais quando a câmara faz panorâmicas.

Contornos serrilhados, cores falsas, efeito ondulado e pontos brilhantes também podem aparecer. Ao gravar filmes, evite apontar a câmara para o sol ou para outras fontes de luz forte. A não observância desta precaução pode resultar em danos nos circuitos internos da câmara.

A gravação terminará automaticamente se a objetiva for removida ou quando o disco de modos for girado.

A visualização em direto poderá terminar automaticamente para evitar danos nos circuitos internos da câmara; saia da visualização em direto quando a câmara não estiver sendo usada. Note que a temperatura dos circuitos internos da câmara poderá subir e poderá aparecer ruído (pontos brilhantes, pixels brilhantes espaçados aleatoriamente ou névoa) nas seguintes circunstâncias (a câmara pode também aquecer muito, mas isto não indica um mau funcionamento):

- A temperatura ambiente é elevada
- A câmara foi usada durante longos períodos em visualização em direto ou para gravar filmes
- A câmara foi usada durante longos períodos em modo de disparo contínuo

Se for apresentado um aviso quando você tentar iniciar a visualização em direto ou a gravação de filmes, aguarde que os circuitos internos esfriem e então tente de novo.

A velocidade do obturador e a sensibilidade ISO são ajustadas automaticamente, a menos que **Ligado** esteja selecionado para **Def. manuais de filmes** ( 60) e a câmara esteja no modo **M**.

Tela de Contagem Regressiva

Uma contagem regressiva será exibida 30 s antes da gravação de filmes terminar automaticamente ( 49). Dependendo das condições de disparo, o temporizador poderá aparecer imediatamente quando a gravação do filme começar. Note que independentemente da quantidade disponível do tempo de gravação, a visualização direta ainda terminará automaticamente quando o temporizador expirar. Aguarde que os circuitos internos esfriem antes de reiniciar a gravação do filme.



Definições do Filme

Use a opção **Definições de filme** no menu de disparo para escolher a qualidade, o som e o destino do filme e as opções manuais de definições de filme.

- **Qualidade de filme:** Escolha entre os tamanhos de imagem $\overline{1080}$ **1920 × 1080**, $\overline{720}$ **1280 × 720** e $\overline{424}$ **640 × 424**, e entre a ★ **ualidade** alta e **normal**. A velocidade do disparo depende da opção selecionada atualmente para **Modo de vídeo** no menu de configuração (□ 237):

Tamanho da imagem (pixels)	NTSC		PAL	
	Velocidade do disparo	Duração máxima	Velocidade do disparo	Duração máxima
1920 × 1080	24 fps *	20 min.	24 fps *	20 min.
1280 × 720	Escolha entre 24 * e 30 fps †		Escolha entre 24 * e 25 fps	
640 × 424	30 fps †		25 fps	

* Valor listado. A velocidade real é de 23,976 fps.

† Valor listado. A velocidade real é de 29,97 fps.

- **Microfone:** Ligue ou desligue o microfone incorporado ou externo para ajustar sua sensibilidade. Selecionar **Microfone desligado** desliga a gravação do som; selecionar qualquer outra opção liga a gravação e define o microfone para a sensibilidade selecionada.
- **Destino:** Para gravar os filmes no cartão de memória na Ranhura 1, selecione a **Ranhura 1**. Selecione a **Ranhura 2** para gravar os filmes no cartão na Ranhura 2. O menu mostra o tempo disponível para cada cartão; a gravação termina automaticamente quando não resta nenhum tempo.
- **Def. manuais de filmes:** Escolha **Ligado** para permitir ajustes manuais na velocidade do obturador e na sensibilidade ISO quando a câmara está no modo **M**. A velocidade do obturador pode ser escolhida de valores entre $1/8000$ s e $1/30$ s, e a sensibilidade ISO de valores entre 100 ISO e Hi 2 (□ 101). Note que a sensibilidade ISO é fixada no valor selecionado; a câmara não ajusta automaticamente a sensibilidade ISO quando está selecionado **Ligado** para **Definições de sensibilidade ISO > Controlo auto. sensib. ISO** no menu de disparo (□ 103). A compensação de exposição não está disponível.

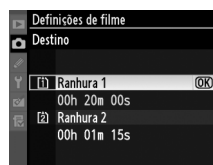

1 Seleccione Definições de filme.

Pressione o botão **MENU** para exibir os menus. Destaque **Definições de filme** no menu de disparo e pressione ►.

Botão MENU

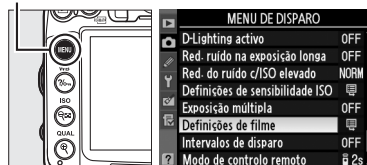

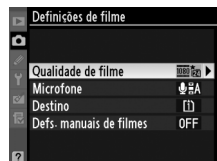

2 Escolha as opções do filme.

Destaque o item desejado e pressione ►, então destaque uma opção e pressione OK.







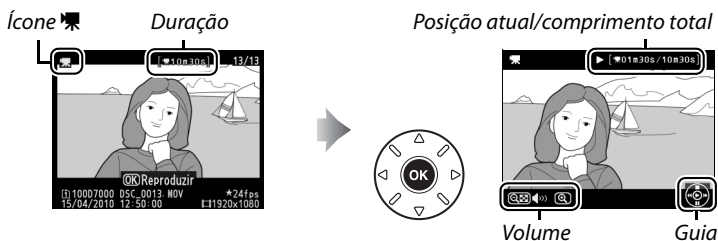







Visualizar Filmes

Os filmes são indicados por um ícone  na reprodução de imagem completa (📖 163). Pressione  para iniciar a reprodução.



As seguintes operações podem ser realizadas:

Para	Utilizar	Descrição
Pausar		Pausa a reprodução.
Reproduzir		Retoma a reprodução quando o filme é pausado ou durante o retrocesso/avanço.
Avançar/ retroceder		A velocidade dobra a cada pressionar, de 2x a 4x a 8x a 16x; mantenha pressionado  para pular para o início ou o final do filme. Se a reprodução for pausada, o filme irá retroceder ou avançar um quadro por vez; mantenha pressionado para ter um retrocesso ou um avanço contínuo.
Ajustar o volume		Pressione  para aumentar o volume,  para diminuir.
Editar filme		Para editar o filme, pressione  enquanto o filme está pausado (📖 63).
Voltar para a reprodução de imagem completa		Pressione  ou  para sair para reprodução de imagem completa.
Sair para o modo de disparo		Pressione um pouco o botão de disparo do obturador. O monitor desligará; as fotografias podem ser tiradas imediatamente.
Apresentar menus	MENU	Consulte a página 195 para obter mais informações.

Ícone

 é exibido nas reproduções de imagem completa e de filme se o filme foi gravado sem som.



Editar Filmes



Corte o segmento do filme para criar cópias editadas dos filmes ou salve os quadros selecionados como imagens JPEG paradas.

Opção	Descrição
Escolher ponto de início	Crie uma cópia a partir da qual o segmento do filme de abertura foi removido.
Escolher ponto de fim	Crie uma cópia a partir da qual o segmento do filme de fechamento foi removido.
Guardar fotograma selett. (Salvar o quadro selecionado)	Salve um quadro selecionado como uma imagem JPEG parada.

Cortar Filmes

Para criar cópias cortadas dos filmes:



1 Exiba uma imagem completa do filme.

Pressione o botão  para exibir as imagens completas no monitor e pressione  e  para percorrer as imagens até que o filme que você deseja editar seja exibido.

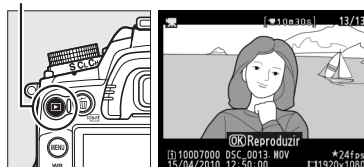
Botão 





2 Escolha um ponto de início ou de fim.

Reproduza o filme como descrito na página 62, pressionando  para iniciar e retomar a reprodução, e  para pausar. Se você quiser cortar o segmento do filme de abertura da cópia, pause no primeiro quadro que deseja manter; se for cortar o segmento de fechamento, pause no último quadro que deseja manter.



Quadros de Abertura e Fechamento

O primeiro quadro é mostrado por , o quadro final por um ícone .



3 Apresente o menu de retoque.

Pressione o botão para exibir o menu de retoque.



Botão

4 Escolha uma opção.

Para criar um cópia que inclua o quadro atual e todos os subsequentes, destaque **Escolher ponto de início** no menu para editar o filme e pressione . Selecionar **Escolher ponto de fim** cria uma cópia que inclui o quadro atual e todos os quadros anteriores.

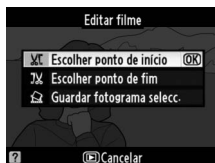

5 Apague os quadros.

Pressione para apagar todos os quadros antes (**Escolher ponto de início**) ou depois (**Escolher ponto de fim**) do quadro atual.



6 Salve a cópia.

Marque **Sim** e pressione para salvar a cópia editada. Se necessário, a cópia poderá ser cortada como descrito acima para remover o segmento de filme adicional. As cópias editadas são indicadas por um ícone na reprodução de imagem completa.

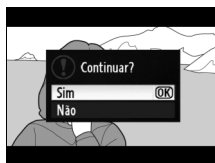

Cortar Filmes

Os filmes devem ter, pelo menos, dois segundos de duração. Se uma cópia não puder ser criada na posição de reprodução atual, a posição atual será exibida em vermelho no Passo 5 e nenhuma cópia será criada. A cópia não será gravada se não houver espaço suficiente disponível no cartão de memória.

Para impedir que a câmara desligue inesperadamente, use uma bateria totalmente carregada ao editar os filmes.

Menu de Retoque

Os filmes também podem ser editados usando a opção

Editar filme no menu de retoque (☐ 248).

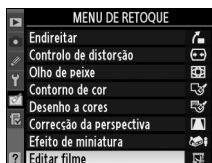

Salvar Quadros Selecionados

Para salvar uma cópia de um quadro selecionado como uma imagem JPEG parada:

- 1 Exiba o filme e escolha um quadro.**
Reproduza o filme como descrito na página 62.
Pause o filme no quadro que você pretende copiar.



- 2 Apresente o menu de retoque.**
Pressione **[?/6]** para exibir o menu de retoque.

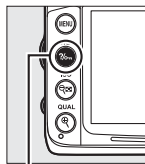

Botão **[?/6]**

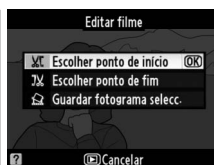

- 3 Escolha Guardar fotograma selett. (Salvar quadro selecionado).**
Destaque **Guardar fotograma selett. (Salvar quadro selecionado)** e pressione **[OK]**.

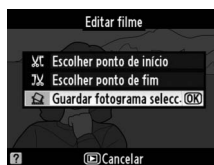

- 4 Crie uma cópia parada.**
Pressione **[▲]** para criar uma cópia parada do quadro atual.



- 5 Salve a cópia.**
Destaque **Sim** e pressione **[OK]** para criar uma cópia JPEG do quadro selecionado. Os filmes parados são indicados por um ícone **[P]** na reprodução de imagem completa.

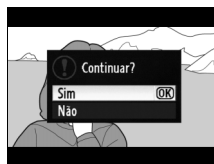

[P] Guardar fotograma selett. (Salvar Quadro Selecionado)

Os filmes JPEG parados criados com a opção **Guardar fotograma selett. (Salvar quadro selecionado)** não podem ser retocados. Os filmes JPEG parados não têm algumas categorias de informações da foto (ícone **[P]** 165).

Modos P, S, A e M

Os modos **P**, **S**, **A** e **M** oferecem diferentes graus de controle sobre a velocidade do obturador e a abertura:



Modo	Descrição
P	Programação automática (☐ 68): A câmara define a velocidade do obturador e a abertura para obter a exposição ideal. Este modo é recomendado para as fotografias instantâneas e outras situações nas quais há pouco tempo para ajustar as definições da câmara.
S	Auto. c/ prior. ao obturador (☐ 69): O usuário escolhe a velocidade do obturador; a câmara seleciona a abertura para obter os melhores resultados. Utilize para congelar ou desfocar o movimento.
A	Auto. c/ prior. à abertura (☐ 70): O usuário escolhe a abertura; a câmara seleciona a velocidade do obturador para obter os melhores resultados. Use para desfocar o fundo ou focar tanto o primeiro plano como o fundo.
M	Manual (☐ 71): O usuário controla a velocidade do obturador e a abertura. Defina a velocidade do obturador em "B" ou "tempo" para exposições prolongadas.

✎ Tipos de Objetiva

Ao usar uma objetiva com CPU equipada com anel de abertura (☐ 269), bloqueie o anel de abertura na abertura mínima (número f mais alto). As objetivas tipo G não estão equipadas com um anel de abertura.

As objetivas sem CPU podem ser usadas nos modos **A** (auto. c/ prior. à abertura) e **M** (manual), quando a abertura pode ser ajustada apenas usando o anel de abertura da objetiva. Selecionar outro modo desativa o disparo do obturador.

✎ Velocidade do Obturador e Abertura

A mesma exposição pode ser obtida com diferentes combinações de velocidade do obturador e abertura. As velocidades rápidas do obturador e as grandes aberturas congelam os objetos em movimento e suavizam os detalhes do fundo, enquanto que as velocidades lentas do obturador e as pequenas aberturas desfocam os objetos em movimento e melhoram os detalhes do fundo.

Velocidade do obturador ————— Abertura



Velocidade rápida do obturador
(1/1600 s)



Velocidade lenta do obturador
(1 s)



Abertura grande
(f/3)



Abertura pequena
(f/36)

(Lembre-se, quanto maior for o número f, menor será a abertura.)

Modo P (Programação automática)

Neste modo, a câmara ajusta automaticamente a velocidade do obturador e a abertura para obter a exposição ideal na maioria das situações. Esse modo é recomendado para as fotografias instantâneas e outras situações nas quais você deseja que a câmara controle a velocidade do obturador e a abertura. Para tirar fotografias no modo programação automática:

1 Gire o disco de modos para P.

Disco de modos

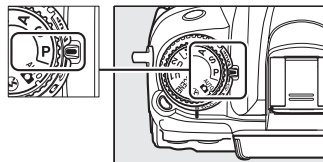

2 Enquadre uma fotografia, foque e dispare.

Programa Flexível

No modo **P**, podem ser selecionadas diferentes combinações de velocidade do obturador e abertura girando o disco de controle principal enquanto as medições da exposição estão ligadas ("programa flexível"). Gire o disco para a direita para as aberturas grandes (números f baixos) que desfocam os detalhes do fundo ou as velocidades do obturador rápidas que

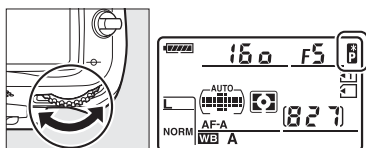

Disco de controle principal

"congelam" o movimento. Gire o disco para a esquerda para as aberturas pequenas (números f altos) que aumentam a profundidade do campo ou as velocidades do obturador lentas que desfocam o movimento. Todas as combinações produzem a mesma exposição. Enquanto o programa flexível está em vigor, aparece um indicador  no painel de controle. Para restaurar as definições padrão da velocidade do obturador e da abertura, gire o disco de controle principal até o indicador deixar de ser exibido, escolha outro modo ou desligue a câmara.

Consulte Também

Veja a página 298 para obter informações sobre o programa de exibição incorporado. Para informações sobre a ativação dos exposímetros, consulte "Exposímetro automático desligado" na página 39.

Modo S (Auto. c/ priorit. ao obturador)

No modo automático com prioridade ao obturador, você escolhe a velocidade do obturador enquanto a câmara seleciona automaticamente a abertura que produzirá a exposição ideal. Utilize velocidades do obturador lentas para sugerir movimento desfocando os temas em movimento, velocidades do obturador rápidas para “congelar” o movimento.



Velocidade rápida do obturador ($1/1600$ s)



Velocidade lenta do obturador ($1/6$ s)

Para tirar fotografias no modo automático com prioridade ao obturador:

1 Gire o disco de modos para S.

Disco de modos

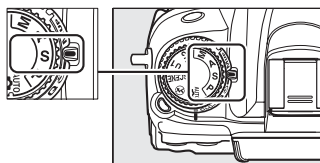

2 Escolha a velocidade do obturador.

Enquanto as medições da exposição estão ligadas, gire o disco de controle principal para escolher a velocidade do obturador desejada a partir de “x 250” ou dos valores entre 30 s e $1/8000$ s.

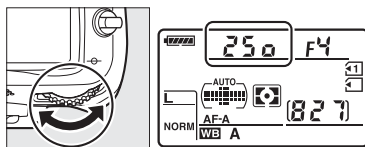

Disco de controle principal

3 Enquadre uma fotografia, foque e dispare.

Consulte Também

Veja a página 306 para obter informações sobre o que fazer se o indicador “bu l b” ou “- -” que pisca aparecer nas telas de velocidade do obturador.

Modo A (Auto. c/ prior. à abertura)

No modo automático com prioridade à abertura, você escolhe a abertura enquanto a câmara seleciona automaticamente a velocidade do obturador que produzirá a exposição ideal. As grandes aberturas (números f baixos) reduzem a profundidade do campo, desfocando os objetos atrás e na frente do tema principal. As pequenas aberturas (números f altos) aumentam a profundidade do campo, realçando os detalhes no fundo e no primeiro plano. As profundidades do campo curtas são geralmente usadas em retratos para desfocar os detalhes do fundo, as profundidades do campo longas em fotografias de paisagens para focar o primeiro plano e o fundo.



Abertura grande (f/2.8)



Abertura pequena (f/36)

Para tirar fotografias no modo automático com prioridade à abertura:

1 Gire o disco de modos para A.

Disco de modos

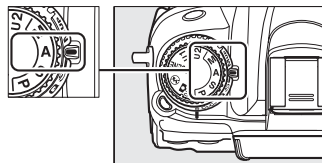

2 Escolha uma abertura.

Enquanto as medições da exposição estão ligadas, gire o disco de subcomando para escolher a abertura desejada a partir dos valores entre o mínimo e o máximo para a objetiva.



Disco de subcomando

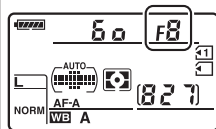

3 Enquadre uma fotografia, foque e dispare.

Objetivas sem CPU (☐ 270)

Use o anel de abertura da objetiva para ajustar a abertura. Se a abertura máxima da objetiva foi especificada usando o item **Dados de objetiva sem CPU** no menu de configuração (☐ 159) quando uma objetiva sem CPU está conectada, o número f atual será exibido no visor e no painel de controle, arredondado para a parada completa mais próxima. Do contrário, as telas da abertura exibirão apenas o número de paradas (ΔF, com a abertura máxima exibida como ΔF0) e o número f terá que ser lido a partir do anel de abertura da objetiva.

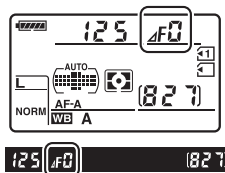

Modo M (Manual)

No modo **M**, você controla a velocidade do obturador e a abertura. Para tirar fotografias no modo **M**:

1 Gire o disco de modos para M.

Disco de modos

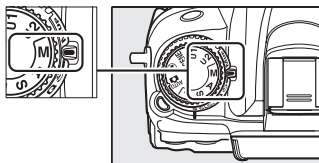

2 Escolha a abertura e a velocidade do obturador.

Enquanto as medições da exposição estão ligadas, gire o disco de controle principal para escolher uma velocidade do obturador e o disco de subcomando para definir a abertura. A velocidade do obturador pode ser definida para "x 250" ou valores entre 30 s e $1/8000$ s, ou o obturador pode ser mantido aberto indefinidamente para uma longa exposição (b u l b, □ 73). A abertura pode ser definida para valores entre o mínimo e o máximo da objetiva. Use os indicadores da exposição para verificar a exposição.

PS
AM

Velocidade do obturador

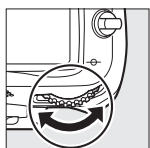

Disco de controle principal

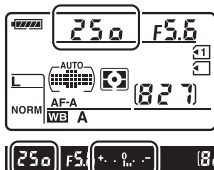

Abertura



Disco de subcomando

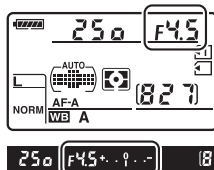

3 Enquadre uma fotografia, foque e dispare.

Pré-visualização da Profundidade do Campo

Para visualizar os efeitos da abertura, pressione e segure o botão de pré-visualização da profundidade do campo. A objetiva será parada no valor da abertura selecionado pela câmara (modos **P** e **S**) ou no valor escolhido pelo usuário (modos **A** e **M**), permitindo que a profundidade do campo seja visualizada no visor.

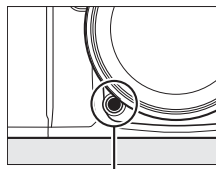

Botão de pré-visualização da profundidade do campo

Definição Personalizada e4—Flash modelar

Esta definição controla se o flash incorporado e as unidades de flash opcionais que suportam o Sistema de Iluminação Criativa (CLS; consulte página 276) emitirão um flash modelar quando o botão de pré-visualização da profundidade do campo for pressionado. Consulte a página 228 para obter mais informações.

Objetivas AF NIKKOR Micro



Contanto que uma medição de exposição externa seja usada, a taxa de exposição precisará apenas ser levada em conta quando o anel de abertura da objetiva for usado para definir a abertura.

Indicador da Exposição

Se uma velocidade do obturador diferente de “exposição B” ou “tempo” for selecionada, o indicador da exposição no visor mostrará se a fotografia seria pouca ou muita exposta nas definições atuais (se **Lo** ou **Hi**, os indicadores mostrarão a quantidade de pouca ou muita exposição). Dependendo da opção escolhida para a Definição Personalizada b2 (**Passos EV p/ controle expos.**,  211), a quantidade de pouca ou muita exposição será mostrada em aumentos de $\frac{1}{3}$ de EV ou $\frac{1}{2}$ de EV (as ilustrações abaixo mostram a exibição no visor quando o **Passo 1/3** é selecionado para a Definição Personalizada b2). Se os limites do sistema de medição da exposição forem excedidos, as telas piscarão.

Exposição ideal	Subexposta em $\frac{1}{3}$ EV	Superexposta em mais de 2 EV
+ . . 0 . . -	+ . . 0 . . -	+ . . 0 . . -

Inverter Indicadores

Se  (+0-) for selecionado para a Definição Personalizada f9 (**Inverter indicadores**,  234), os indicadores da exposição no visor e a tela de informações serão exibidos com os valores positivos à esquerda e os valores negativos à direita. Selecione  (-0+) para exibir os valores negativos à esquerda e os valores positivos à direita.

■ Exposições de Longa Duração (Apenas Modo M)

Selecione as seguintes velocidades do obturador para as exposições de longa duração de luzes em movimento, estrelas, cenas noturnas ou fogos de artifício.



30 s de exposição com abertura de f/25

- **Exposição B (b, L, l, B):** O obturador permanece aberto enquanto o botão de disparo do obturador é mantido pressionado. Para evitar o desfoque, use um tripé ou um cabo remoto MC-DC2 opcional (☐ 281).
- **Hora (- -):** Requer um controle remoto ML-L3 opcional (☐ 281). Inicie a exposição pressionando o botão de disparo do obturador ML-L3. O obturador permanece aberto por 30 minutos ou até o botão ser pressionado uma segunda vez.

1 Prepare a câmara.

Monte a câmara num tripé ou coloque-a sobre uma superfície plana e estável. Para evitar uma perda de alimentação durante a exposição, use uma bateria EN-EL15 completamente carregada ou um adaptador CA EH-5a e um conector de alimentação EP-5B opcionais. Note que uma interferência (pixels brilhantes espaçados aleatoriamente ou manchas) pode aparecer nas longas exposições; antes de fotografar, escolha **Ligada** para a opção **Red. ruído na exposição longa** no menu de disparo (☐ 205).

PS
AM

2 Gire o disco de modos para M.

Disco de modos

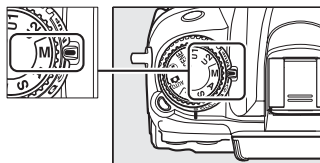

3 Escolha uma velocidade do obturador.

Enquanto as medições da exposição estão ligadas, gire o disco de controle principal para escolher uma velocidade do obturador **b, L, l, B**. Para uma velocidade do obturador "hora" (- -), selecione o modo remoto (☐ 80) depois de escolher a velocidade do obturador.

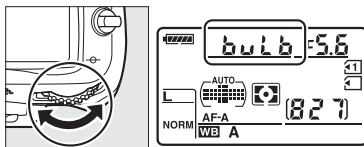

Disco de controle principal

4 Abra o obturador.

Exposição B: Depois de focar, pressione o botão de disparo do obturador na câmara ou o cabo remoto MC-DC2 opcional até o final. Mantenha o botão de disparo do obturador pressionado até a exposição estar completa.

Hora: Pressione completamente o botão de disparo do obturador ML-L3 para começar a fotografar.

5 Feche o obturador.

Exposição B: Retire o dedo do botão de disparo do obturador.

Hora: Pressione completamente o botão de disparo do obturador ML-L3. A fotografia terminará automaticamente depois de 30 minutos.

Definições do Usuário: Modos U1 e U2

Atribua as definições usadas com frequência para as posições **U1** e **U2** no disco de modos.

Salvar as Definições do Usuário

1 Seleccione um modo.

Gire o disco de modos para o modo desejado.

Disco de modos

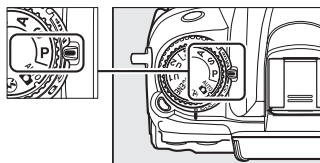

2 Ajuste as definições.

Faça os ajustes desejados no programa flexível (modo **P**), velocidade do obturador (modos **S** e **M**), abertura (modos **A** e **M**), exposição e compensação do flash, modo flash, ponto de focagem, medição, AF e modos de área de AF (fotografia no visor apenas), bracketing e definições nos menus de disparo (☰ 202) e Definições Personalizadas (☰ 206) (note que a câmara não armazenará as opções selecionadas para **Pasta de armazenamento**, **Nome de ficheiro (arquivo)**, **Gerir Picture Control**, **Exposição múltipla** ou **Intervalos de disparo**).

3 Seleccione **Guardar defs. do utilizador** (**Salvar defs. do usuário**).

Pressione o botão **MENU**, para exibir os menus. Destaque **Guardar defs. do utilizador** (**Salvar defs. do usuário**) no menu de configuração e pressione ►.

Botão MENU



4 Seleccione **U1** ou **U2**.

Destaque **U1** ou **U2** e pressione ►.

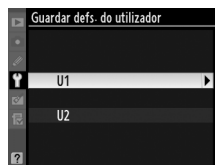

5 Salve as definições do usuário.

Destaque **Guardar definições** e pressione **OK** para atribuir as definições selecionadas nos Passos 1 e 2 para a posição do disco de modos selecionada no Passo 4.

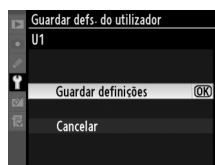

Retornar as Definições do Usuário

Simplesmente gire o disco de modos para **U1** para retornar as definições atribuídas a **U1** ou para **U2** para retornar as definições atribuídas a **U2**.

Disco de modos

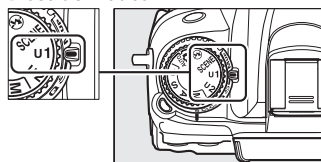

Redefinir as Definições do Usuário

Para redefinir as definições de **U1** ou **U2** para os valores padrão:

1 Selecione Restaurar defs. do utilizador (Redefinir definições do usuário).

Pressione o botão **MENU** para exibir os menus. Destaques **Restaurar defs. do utilizador** (Redefinir definições do usuário) no menu de configuração e pressione **▶**.

Botão MENU

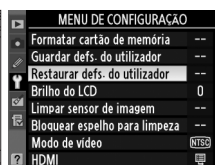
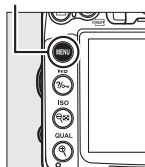

2 Selecione U1 ou U2.

Destaques **U1** ou **U2** e pressione **▶**.

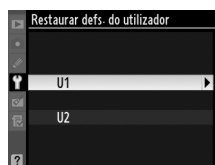

3 Redefina as definições do usuário.

Destaques **Restaurar (Redefinir)** e pressione **OK**.

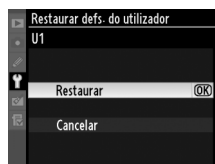

Modo de Disparo

Escolher um Modo de Disparo

Para escolher um modo de disparo, pressione o botão de desbloqueio do disco de modos de disparo e gire o disco de modos para a definição desejada.

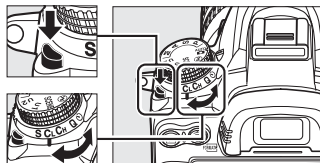

Disco de modos de disparo

Modo	Descrição
S	Imagem a imagem: A câmara tira uma fotografia sempre que o botão de disparo do obturador é pressionado.
CL	Baixa velocidade contínua: Com o botão de disparo do obturador pressionado, a câmara registra de 1–5 imagens por segundo. ¹ A velocidade do disparo pode ser escolhida usando a Definição Personalizada d6 (Velocidade disparo modo CL , □ 217).
CH	Alta velocidade contínua: Com o botão de disparo do obturador pressionado, a câmara registra 6 imagens por segundo. ²
Q	Obturador silencioso: Como em imagem a imagem, exceto que o espelho não clica no lugar enquanto o botão de disparo do obturador está totalmente pressionado, permitindo ao usuário controlar o tempo do clique feito pelo espelho, que também é mais silencioso do que no modo imagem a imagem. E mais, o sinal sonoro não é ouvido, independentemente da definição selecionada para a Definição Personalizada d1 (Sinal sonoro ; □ 215).
	Autotemporizador: Use o autotemporizador para autorretratos ou para reduzir o desfoque causado pelo tremido da câmara (□ 80).
	Controle remoto: O obturador é controlado usando o botão de disparo do obturador no controle remoto ML-L3 opcional (□ 80).
MUP	Espelho elevado: Escolha este modo para minimizar o tremido da câmara na teleobjetiva, em fotografias em primeiro plano ou em outras situações nas quais o menor movimento da câmara pode resultar em fotografias desfocadas (□ 83).

- ¹ Velocidade média do disparo com uma bateria EN-EL15, AF de servo contínuo, autoexposição manual ou de prioridade ao obturador, uma velocidade do obturador de $1/250$ s ou mais rápida, as definições restantes diferentes da Definição Personalizada d6 com valores padrão e memória restante na memória temporária.
- ² Velocidade média do disparo com uma bateria EN-EL15, AF de servo contínuo, autoexposição manual ou de prioridade ao obturador, uma velocidade do obturador de $1/250$ s ou mais rápida, outras definições com valores padrão e memória restante na memória temporária.

Modo Contínuo (CH/CL)

Para tirar fotografias nos modos **CH** (alta velocidade contínua) e **CL** (baixa velocidade contínua):

1 Seleccione o modo **CH** ou **CL**.

Pressione o botão de desbloqueio do disco de modos de disparo e gire o disco de modos para **CH** ou **CL**.

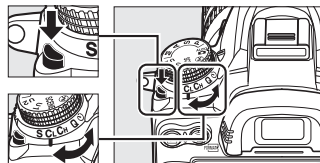

Disco de modos de disparo

2 Enquadre uma fotografia, foque e dispare.

Com o botão de disparo do obturador totalmente pressionado, as imagens serão tiradas com cerca de 6 fps no modo de alta velocidade contínua ou na velocidade de disparo selecionada para a Definição Personalizada d6 (**Velocidade disparo modo CL**,  217) no modo de baixa velocidade contínua. As velocidades de disparo podem diminuir quando a bateria está baixa.



Memória Temporária

A câmara está equipada com uma memória temporária para o armazenamento temporário, permitindo que o disparo continue enquanto as fotografias estão sendo gravadas no cartão de memória. Podem ser tiradas até 100 fotografias em sucessão; contudo, note que a velocidade do disparo diminuirá quando o buffer estiver cheio.

Enquanto as fotografias estão sendo gravadas no cartão de memória, a luz de acesso perto da ranhura do cartão acende. Dependendo das condições da fotografia e da performance do cartão de memória, a gravação poderá demorar desde alguns segundos até alguns minutos. *Não retire o cartão de memória nem remova ou desconecte a fonte de alimentação até a luz de acesso apagar.* Se a câmara for desligada enquanto ainda existirem dados na memória temporária, a alimentação não será interrompida até que todas as imagens nessa memória tenham sido gravadas. Se a bateria acabar enquanto existirem imagens na memória temporária, o disparo do obturador será desativado e as imagens transferidas para o cartão de memória.

Tamanho da Memória Temporária

O número aproximado de imagens que podem ser armazenadas na memória temporária nas definições atuais é mostrado na tela de contagem de exposições do visor e do painel de controle enquanto o botão de disparo do obturador é pressionado. A ilustração à direita mostra a tela quando existe espaço restante na memória temporária para cerca de 28 imagens.

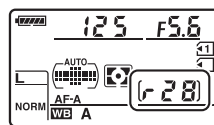

Consulte Também

Para obter informações sobre como escolher o número máximo de fotografias que podem ser tiradas em uma única sequência, consulte Definição Personalizada d7 (**Disparo contínuo máximo**,  217). Para obter informações sobre o número de fotografias que podem ser tiradas em uma única sequência, consulte a página 320.



Modos Autotemporizador e Remoto

O autotemporizador e o controle remoto ML-L3 opcional (☐ 281) podem ser utilizados para reduzir o tremido da câmara ou para tirar autorretratos.

1 Monte a câmara em um tripé.

Monte a câmara em um tripé ou coloque a câmara sobre uma superfície plana e estável.

2 Selecione um modo de disparo.

Pressione o botão de desbloqueio do disco de modos de disparo e gire o disco de modos para o modo ☺ (autotemporizador) ou 📷 (remoto).

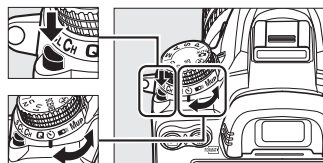

Disco de modos de disparo

No modo remoto, o tempo de disparo do obturador pode ser selecionado usando a opção **Modo de controlo remoto** no menu de disparo. Após pressionar o botão MENU para exibir os menus, destaque **Modo de controlo remoto** no menu de disparo e pressione ► para exibir as seguintes opções. Pressione o seletor para cima ou para baixo para destacar uma opção e pressione OK.

Botão MENU

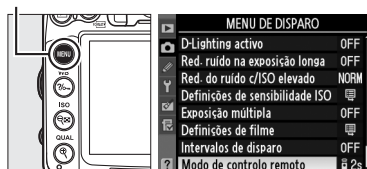

Opção	Descrição
Atraso remoto	O obturador é liberado 2 s após o botão de disparo do obturador ML-L3 ser pressionado.
Remoto de resposta rápida	O obturador é liberado quando o botão de disparo do obturador ML-L3 é pressionado.
Espelho elevado remoto	Pressione o botão de disparo do obturador ML-L3 para levantar o espelho, novamente para disparar o obturador e tirar a fotografia. Impede o desfoque causado pelo movimento da câmara quando o espelho é levantado.

3 Enquadre a fotografia.

Cubra o Visor

Ao tirar fotos sem olhar o visor, remova a ocular de borracha DK-21 (1) e insira a tampa da ocular DK-5 fornecida como mostrado (2). Isto impede que a luz entre através do visor interferindo na exposição. Segure firmemente a câmara ao remover a ocular de borracha.

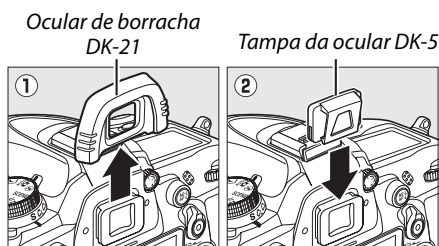

4 Tire a fotografia.

Modo autotemporizador: Pressione um pouco o botão de disparo do obturador para focar, então pressione o botão até o final para iniciar o autotemporizador (note que o temporizador não iniciará se a câmara não conseguir focar ou em outras situações nas quais o obturador não pode ser disparado). A luz do autotemporizador começará a piscar. Dois segundos antes de tirar a fotografia, a luz do autotemporizador deixará de piscar. O obturador será disparado dez segundos após o temporizador iniciar.



Modo de controle remoto: A partir de uma distância de 5 m ou menos, direcione o transmissor no ML-L3 em qualquer dos receptores infravermelhos na câmara (3, 5) e pressione o botão de disparo do obturador ML-L3. *No modo atraso remoto*, a luz do

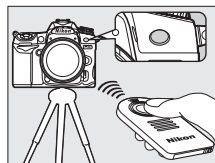



autotemporizador acenderá por cerca de dois segundos antes de o obturador ser disparado. *No modo remoto de resposta rápida*, a luz do autotemporizador piscará depois do obturador ter sido disparado. *No modo espelho elevado remoto*, pressionar uma vez o botão de disparo do obturador ML-L3 levantará o espelho, o obturador será disparado e a luz do autotemporizador piscará após 30s ou quando o botão for pressionado uma segunda vez.

Para cancelar a fotografia, selecione outro modo de disparo.

✓ Antes de Utilizar o Controle Remoto

Antes de usar o controle remoto pela primeira vez, remova a folha plástica transparente e isolante da bateria.

✓ Utilizar o Flash Incorporado

Antes de tirar uma fotografia com o flash nos modos **P, S, A, M** ou **11**, pressione o botão  para levantar o flash e aguarde o indicador  ser exibido no visor (□ 143). O disparo será interrompido se o flash for levantado enquanto o modo de controle remoto estiver em vigor ou depois de o autotemporizador ter iniciado. Se o flash for requerido, a câmara responderá apenas ao botão de disparo do obturador ML-L3 assim que o flash tiver carregado. Nos modos auto ou cena, nos quais o flash pisca automaticamente, o flash começará a carregar quando o modo remoto for selecionado; assim que o flash for carregado, ele piscará automaticamente e irá disparar quando requerido. Note que apenas uma fotografia será tirada quando o flash disparar, independentemente do número de exposições selecionadas para Definição Personalizada c3 (**Auto-temporizador**; □ 214).

Nos modos de flash que suportam a redução de olhos vermelhos, a luz de redução de olhos vermelhos acenderá por cerca de um segundo após o obturador ser disparado. No modo atraso remoto, a luz do autotemporizador acenderá por dois segundos, seguida da luz de redução de olhos vermelhos, que acende por um segundo antes de o obturador ser disparado.

Focar no Modo de Controle Remoto

A câmara não ajustará o foco no modo espelho elevado remoto ou quando a focagem automática de servo contínuo for selecionada; note, porém, que se qualquer modo de focagem automática for selecionado, você poderá focar pressionando um pouco o botão de disparo do obturador da câmara antes de fotografar (pressionar totalmente o botão não irá disparar o obturador). Se a focagem automática ou de servo único for selecionada ou a câmara estiver na visualização direta no modo atraso remoto ou remoto de resposta rápida, a câmara ajustará automaticamente o foco antes de fotografar; se a câmara não conseguir focar, ela retornará para a espera sem disparar o obturador.

Modo de Espelho Elevado Remoto

A medição não é realizada no modo de espelho elevado remoto. As fotos não podem ser enquadradas no visor enquanto o espelho está elevado.

b u i b

No modo autotemporizador, uma velocidade do obturador **b u i b** é equivalente a aproximadamente um quarto de segundo.

Consulte Também

Para obter informações sobre como escolher a duração do autotemporizador, o número de fotos tiradas e o intervalo entre elas, consulte Definição Personalizada c3 (**Auto-temporizador**; □ 214). Para obter informações sobre como escolher a duração de tempo em que a câmara permanecerá no modo de espera aguardando um sinal do controle remoto, consulte Definição Personalizada c5 (**Duração de remoto**; □ 215). Para obter informações sobre como controlar os sinais sonoros emitidos quando o autotemporizador e o controle remoto são usados, consulte Definição Personalizada d1 (**Sinal sonoro**; □ 215).

Modo de Espelho Elevado

Escolha este modo para minimizar o desfoque causado pelo movimento da câmara quando o espelho é elevado. Recomenda-se o uso de um tripé.

1 Seleccione o modo de espelho elevado.

Pressione o botão de desbloqueio do disco de modos de disparo e gire o disco de modos para **MUP**.

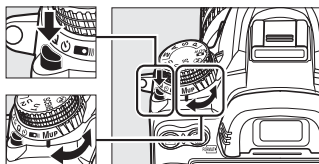

Disco de modos de disparo

2 Levante o espelho.

Enquadre a imagem, foque, então pressione o botão de disparo do obturador até o final para elevar o espelho.



Espelho Elevado

Com o espelho elevado, as fotos não podem ser enquadradas no visor e na focagem automática, e a medição não será realizada.

3 Tire uma foto.

Pressione completamente o botão de disparo do obturador novamente para tirar uma fotografia. Para evitar o desfoque causado pelo movimento da câmara, pressione suavemente o botão de disparo do obturador ou use um cabo remoto opcional (☞ 281). O espelho abaixa quando a fotografia termina.



Modo de Espelho Elevado

Uma foto será tirada automaticamente se nenhuma operação for realizada por cerca de 30 s após o espelho ser elevado.

Consulte Também

Para obter informações sobre como usar o controle remoto ML-L3 opcional para a fotografia com espelho elevado, consulte a página 80.



Opções de Gravação da Imagem

Qualidade e Tamanho da Imagem

Juntos, a qualidade e o tamanho da imagem determinam quanto espaço cada fotografia ocupa no cartão de memória. Imagens maiores e com qualidade superior podem ser impressas em tamanhos maiores, porém também requerem mais memória, significando que menos imagens poderão ser armazenadas no cartão de memória (☐ 320).

Qualidade da Imagem

Escolha um formato de arquivo e uma proporção de compressão (qualidade da imagem).

Opção	Tipo de arquivo	Descrição
NEF (RAW)	NEF	Os dados brutos do sensor da imagem são gravados diretamente no cartão de memória. Definições, tais como equilíbrio de brancos e contraste, podem ser ajustadas em um computador depois de fotografar.
JPEG fine	JPEG	Grava as imagens JPEG em uma proporção de compressão com cerca de 1:4 (qualidade excelente). *
JPEG normal		Grava as imagens JPEG em uma proporção de compressão com cerca de 1:8 (qualidade normal). *
JPEG basic		Grava as imagens JPEG em uma proporção de compressão com cerca de 1:16 (qualidade básica). *
NEF (RAW) + JPEG fine	NEF/ JPEG	Duas imagens são gravadas, uma imagem NEF (RAW) e uma imagem JPEG com qualidade excelente.
NEF (RAW) + JPEG normal		Duas imagens são gravadas, uma imagem NEF (RAW) e uma imagem JPEG com qualidade normal.
NEF (RAW) + JPEG basic		Duas imagens são gravadas, uma imagem NEF (RAW) e uma imagem JPEG com qualidade básica.

* **Prioridade ao tamanho** selecionada para a **Compressão JPEG**.

A qualidade da imagem é definida pressionando o botão **QUAL** e girando o disco de controle principal até que a definição desejada seja exibida no painel de controle.

Menu de Disparo

A qualidade da imagem também pode ser ajustada usando a opção **Qualidade de imagem** no menu de disparo (☐ 202).

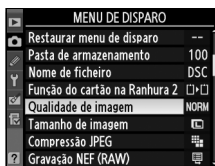

Botão **QUAL**

Disco de controle principal





Painel de controle

As seguintes opções podem ser acessadas no menu de disparo. Pressione o botão **MENU** para exibir os menus, destaque a opção desejada e pressione ►.



■ ■ **Compressão JPEG**

Escolha o tipo de compressão para as imagens JPEG.

Opção	Descrição
 Prioridade ao tamanho	As imagens são compactadas para produzir um tamanho de arquivo relativamente uniforme.
 Qualidade ótima	Qualidade ótima da imagem. O tamanho do arquivo varia de acordo com a cena gravada.



■ ■ **Gravação NEF (RAW) > Tipo**

Escolha o tipo de compressão para as imagens NEF (RAW).



Opção	Descrição
 Compressão sem perda	As imagens NEF são compactadas usando um algoritmo reversível, reduzindo o tamanho do arquivo em cerca de 20–40% sem efeito na qualidade da imagem.
 Com compressão	As imagens NEF são compactadas usando um algoritmo reversível, reduzindo o tamanho do arquivo em cerca de 40–55% quase sem efeito na qualidade da imagem.

■ ■ **Gravação NEF (RAW) > Profund. bits NEF (RAW)**

Escolha uma profundidade de bits para as imagens NEF (RAW).

Opção	Descrição
 12 bits	As imagens NEF (RAW) são gravadas com uma profundidade de 12 bits.
 14 bits	As imagens NEF (RAW) são gravadas com uma profundidade de 14 bits, produzindo arquivos maiores, mas aumentando os dados da cor gravados.

Imagens NEF (RAW)

As imagens NEF (RAW) podem ser visualizadas na câmara ou usando um software, tal como Capture NX 2 (disponível separadamente;  281) ou ViewNX 2 (disponível no CD ViewNX 2 fornecido). As cópias JPEG das imagens NEF (RAW) podem ser criadas usando a opção **Processamento NEF (RAW)** no menu de retoque ( 258). Note que a opção selecionada para o tamanho da imagem não afeta o tamanho das imagens NEF (RAW).



NEF+JPEG

Quando as fotografias tiradas nas definições NEF (RAW) + JPEG são exibidas na câmara com apenas um cartão de memória inserido, somente a imagem JPEG será exibida. Se as duas cópias forem gravadas no mesmo cartão de memória, ambas as cópias serão apagadas quando a foto for apagada. Se a cópia JPEG for gravada em um cartão de memória separado usando a opção **Função do cartão na Ranhura 2 > RAW Ranh. 1— JPEG Ranh. 2**, apagar a cópia JPEG não apagará a imagem NEF (RAW).



Tamanho da Imagem

O tamanho da imagem é medido em pixels. Escolha a partir das seguintes opções:

Tamanho da imagem	Tamanho (pixels)	Tamanho da impressão (cm)*
 Grande	4928 × 3264	41,7 × 27,6
 Médio	3696 × 2448	31,3 × 20,7
 Pequeno	2464 × 1632	20,9 × 13,8

* Tamanho aproximado quando impresso em 300 dpi. O tamanho impresso em polegadas é igual ao tamanho da imagem em pixels dividido pela resolução da impressora em pontos por polegada (dpi; 1 polegada=aproximadamente 2,54 cm).

O tamanho da imagem é definido pressionando o botão **QUAL** e girando o disco de subcomando até que a definição desejada seja exibida no painel de controle.

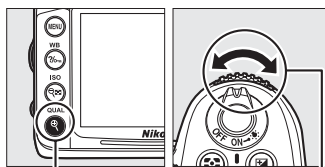

Botão **QUAL**

Disco de subcomando

 **Menu de Disparo**

O tamanho da imagem também pode ser ajustado usando a opção **Tamanho de imagem** no menu de disparo (□ 202).



Painel de controle

Usando Dois Cartões de Memória

Quando dois cartões de memória estiverem inseridos na câmara, você poderá usar o item **Função do cartão na Ranhura 2** no menu de disparo para escolher a função do cartão na Ranhura 2. Escolha entre **Capacidade excedida** (o cartão na Ranhura 2 é usado apenas quando o cartão na Ranhura 1 está cheio), **Cópia de segurança** (cada imagem é gravada duas vezes, uma vez no cartão na Ranhura 1 e novamente no cartão na Ranhura 2) e **RAW Ranh. 1 — JPEG Ranh. 2** (em relação à **Cópia de segurança**, exceto que as cópias das fotos NEF/RAW gravadas nas definições NEF/RAW + JPEG sejam gravadas apenas no cartão na Ranhura 1 e as cópias JPEG apenas no cartão na Ranhura 2).

“Cópia de segurança” e “RAW Ranh. 1 — JPEG Ranh. 2”

A câmara mostra o número de exposições restantes no cartão com a quantidade mínima de memória. O disparo do obturador será desativado quando qualquer cartão estiver cheio.

Gravar Filmes

Quando estiverem dois cartões de memória inseridos na câmara, a ranhura usada para gravar filmes pode ser selecionada usando a opção **Definições de filme > Destino** no menu de disparo (☐ 60).





Focagem

Esta seção descreve as opções de focagem disponíveis quando as fotografias são enquadradas no visor. A focagem pode ser ajustada automática (veja abaixo) ou manualmente (☐ 99). O usuário também pode selecionar o ponto de focagem para a focagem automática ou manual (☐ 96) ou usar o bloqueio de focagem para refazer as fotografias depois de focar (☐ 97).

Focagem automática

Para usar a focagem automática, gire o seletor do modo de focagem para **AF**.



Modo de Focagem Automática

Escolha entre os seguintes modos de focagem automática:

Modo	Descrição
AF-A	AF de servo automático: A câmara selecionará automaticamente a focagem automática de servo simples se o tema estiver parado ou a focagem automática de servo contínuo se o tema estiver em movimento.
AF-S	AF de servo simples: Para temas parados. A focagem bloqueia quando o botão de disparo do obturador é um pouco pressionado. Nas definições padrão, o obturador pode ser disparado apenas quando o indicador de focagem é exibido (<i>prioridade à focagem</i> ; ☐ 208).
AF-C	AF de servo contínuo: Para temas em movimento. A câmara foca continuamente enquanto o botão de disparo do obturador está um pouco pressionado; se o tema se mover, a câmara usará o <i>seguimento da focagem previsível</i> (☐ 93) para prever a distância final até o tema e ajustar a focagem quando necessário. Nas definições padrão, o obturador pode ser disparado apenas quando o indicador de focagem é exibido (<i>prioridade ao disparo</i> ; ☐ 208).



Para seleccionar um modo de focagem automática, pressione o botão de modo AF e gire o disco de controle principal até a definição desejada ser exibida no visor ou no painel de controle.

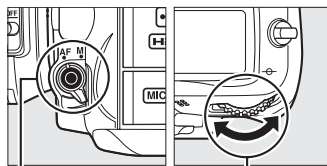

Botão de modo AF

Disco de controle principal

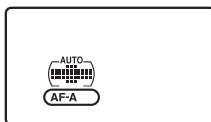

Painel de controle



Visor



Seguimento da Focagem Previsível

No modo **AF-C** ou quando a focagem automática de servo contínuo for selecionada no modo **AF-A**, a câmara iniciará o seguimento da focagem previsível se o tema se aproximar ou afastar da câmara enquanto o botão de disparo do obturador é um pouco pressionado. Isto permite à câmara seguir a focagem ao tentar prever onde o tema estará quando o obturador for disparado.

Obter Bons Resultados com a Focagem Automática

A focagem automática não funciona bem nas condições listadas abaixo. O disparo do obturador poderá ser desativado se a câmara não conseguir focar sob estas condições ou o indicador de focagem (●) poderá ser exibido e a câmara poderá emitir um sinal sonoro, permitindo que o obturador seja disparado mesmo quando o tema não esteja em foco. Nestes casos, foque manualmente (□ 99) ou use o bloqueio de focagem (□ 97) para focar outro tema na mesma distância e, depois, refazer a fotografia.



Há pouco ou nenhum contraste entre o tema e o fundo.

Exemplo: O tema tem a mesma cor do fundo.

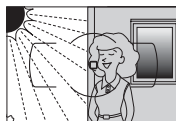

O ponto de focagem contém áreas de luminosidade nitidamente contrastantes.

Exemplo: Metade do tema está na sombra.



O ponto de focagem contém objetos em distâncias diferentes da câmara.

Exemplo: O tema está dentro de uma gaiola.

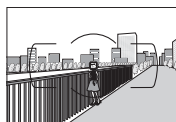

Os objetos no fundo parecem maiores que o tema.

Exemplo: Um edifício está no enquadramento atrás do tema.

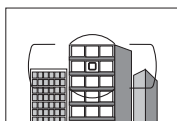

O tema é dominado por padrões geométricos regulares.

Exemplo: Venezianas ou uma fila de janelas em um arranha-céu.

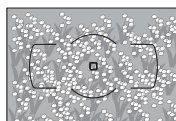

O tema contém muitos detalhes pequenos.

Exemplo: Um campo de flores ou outros temas que sejam pequenos ou tenham pouca variação de luminosidade.

Consulte Também

Para obter informações sobre como usar a prioridade à focagem no AF de servo contínuo, consulte Definição Personalizada a1 (**Seleção da prioridade AF-C**, □ 208). Para obter informações sobre como usar a prioridade à focagem no AF de servo simples, consulte Definição Personalizada a2 (**Seleção da prioridade AF-S**, □ 208). Consulte a página 50 para obter informações sobre as opções de focagem automática na visualização direta ou durante a filmagem.



Modo de Área de AF

Escolha como é selecionado o ponto de focagem para a focagem automática.

- **AF de ponto simples:** Selecione o ponto de focagem como descrito na página 96; a câmara focará no tema no ponto de focagem selecionado apenas. Use com temas parados.
- **AF de área dinâmica:** Selecione o ponto de focagem como descrito na página 96. Nos modos de focagem **AF-A** e **AF-C**, a câmara focará baseada nas informações dos pontos de focagem vizinhos se o tema sair brevemente do ponto selecionado. O número de pontos de focagem varia com o modo selecionado:
 - **AF de área dinâmica com 9 pontos:** Escolha quando há tempo para fazer a fotografia ou ao fotografar temas que estão se movendo previsivelmente (por exemplo, corredores ou carros de corrida em uma pista).
 - **AF de área dinâmica com 21 pontos:** Escolha ao fotografar temas que estão se movimento sem previsão (por exemplo, jogadores em uma partida de futebol).
 - **AF de área dinâmica com 39 pontos:** Escolha ao fotografar temas que estão movendo-se rapidamente e não podem ser enquadrados facilmente no visor (por exemplo, pássaros).
- **Seguimento 3D:** Selecione o ponto de focagem como descrito na página 96. Nos modos de focagem **AF-A** e **AF-C**, a câmara seguirá os temas que deixam o ponto de focagem selecionado e selecionará novos pontos quando requerido. Use para fazer imagens rapidamente com temas que estão movendo-se de modo irregular na lateral (por exemplo, jogadores de tênis). Se o tema sair do visor, retire o dedo do botão de disparo do obturador e refaça a fotografia com o tema no ponto de focagem selecionado.

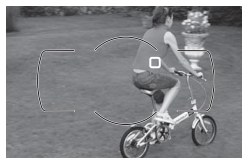

Seguimento 3D

Quando o botão de disparo do obturador é um pouco pressionado, as cores na área ao redor do ponto de focagem são armazenadas na câmara. Consequentemente, o seguimento 3D pode não produzir os resultados desejados com temas que tenham a mesma cor do fundo ou que ocupam uma área muito pequena do enquadramento.

- **AF de área automática:** A câmara detecta automaticamente o tema e selecciona o ponto de focagem. Se uma objetiva do tipo G ou D for usada, a câmara poderá diferenciar os temas humanos do fundo para ter uma melhor detecção do tema. Os pontos de focagem ativos são destacados rapidamente depois de a câmara focar; no modo **AF-C** ou quando a focagem automática de servo contínuo é seleccionada no modo **AF-A**, o ponto de focagem principal permanece marcado depois de os outros pontos de focagem terem apagado.

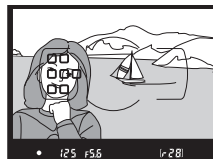

Para seleccionar o modo de área de AF, pressione o botão de modo AF e gire o disco de subcomando até a definição desejada ser exibida no visor ou no painel de controle.

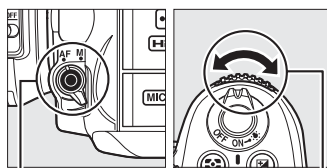

Botão do modo de AF Disco de subcomando

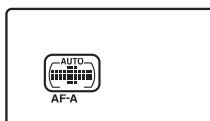



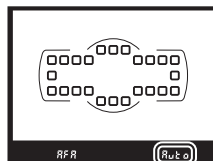









Painel de controle



Visor

Modo de Área de AF

O modo de área de AF é mostrado no painel de controle e no visor.

Modo de área de AF	Painel de controle	Visor	Modo de área de AF	Painel de controle	Visor
AF de ponto simples			AF de área dinâmica com 39 pontos*		
AF de área dinâmica com 9 pontos*			Seguimento 3D*		
AF de área dinâmica com 21 pontos*			AF de área automática		

* Apenas o ponto de focagem ativo é exibido no visor. Os pontos de focagem restantes fornecem informações para auxiliar a operação de focagem.

Focagem Manual

O AF de ponto simples é seleccionado automaticamente quando a focagem manual é usada.

Consulte Também

Para obter informações sobre o ajuste de quanto tempo a câmara aguarda antes de focar de novo quando um objeto se move na sua frente, consulte Definição Personalizada a3 (**Seguim. foc. c/ bloq. activ.**, □ 209). Consulte a página 50 para obter informações sobre as opções de focagem automática disponíveis na visualização direta ou durante a filmagem.

Seleção do Ponto de Focagem

A câmara oferece uma escolha de 39 pontos de focagem que podem ser usados para fazer fotografias com o tema principal posicionado praticamente em qualquer lugar no enquadramento.

1 Gire o bloqueio do seletor de focagem para ●.

Isto permite que o multisseletor seja usado para selecionar o ponto de focagem.

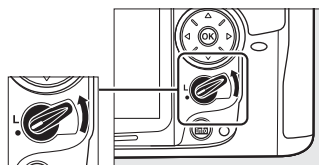

Bloqueio do seletor de focagem

2 Seleccione o ponto de focagem.

Use o multisseletor para selecionar o ponto de focagem no visor enquanto as medições da exposição estão ativas. Pressione **OK** para selecionar o ponto de focagem central.

O bloqueio do seletor de focagem pode ser girado para a posição (L) bloqueada seguindo a seleção para impedir que o ponto de focagem selecionado mude quando o multisseletor for pressionado.



AF de área automática

O ponto de focagem para o AF de área automática é selecionado automaticamente; a seleção manual do ponto de focagem não está disponível.

Consulte Também

Para obter informações sobre como escolher quando o ponto de focagem é iluminado, consulte Definição Personalizada a4 (**Iluminação do ponto de AF**, □ 209). Para obter informações sobre como definir a seleção do ponto de focagem para “moldar”, consulte Definição Personalizada a5 (**Moldagem ponto focagem**, □ 209). Para obter informações sobre como escolher o número de pontos de focagem que podem ser selecionados usando o multisseletor, consulte Definição Personalizada a6 (**Número pontos de focagem**, □ 210). Para obter informações sobre como mudar a função do botão **OK**, consulte Definição Personalizada f2, **Botão OK (modo de disparo)**; □ 229.

Bloqueio da Focagem

O bloqueio da focagem pode ser utilizado para alterar a composição depois de focar, possibilitando focar um tema fora do ponto de focagem na composição final. Se a câmara não conseguir focar usando a focagem automática (☐ 93), o bloqueio da focagem também poderá ser usado para refazer a fotografia depois de focar outro objeto na mesma distância de seu tema original. O bloqueio da focagem é mais eficaz quando uma opção diferente de AF de área automática é selecionada para o modo de área de AF (☐ 94).

1 Foque.

Posicione o tema no ponto de focagem selecionado e pressione um pouco o botão de disparo do obturador para iniciar a focagem. Verifique se o indicador de focagem (●) aparece no visor.

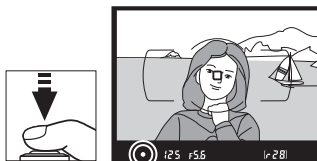

2 Bloqueie a focagem.

Modos de focagem AF-A e AF-C: Com o botão de disparo do obturador um pouco pressionado (①), pressione o botão **AE-L/AF-L** (②) para bloquear a focagem e a exposição (um ícone **AE-L** será exibido no visor). A focagem permanecerá bloqueada enquanto o botão **AE-L/AF-L** estiver pressionado, mesmo que depois você retire o dedo do botão de disparo do obturador.

Modo de focagem AF-S: A focagem será bloqueada automaticamente quando o indicador de focagem aparecer e permanecerá bloqueada até você retirar o dedo do botão de disparo do obturador. A focagem também pode ser bloqueada pressionando o botão **AE-L/AF-L** (veja acima).

Botão de disparo do obturador

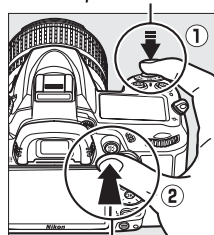

Botão AE-L/AF-L



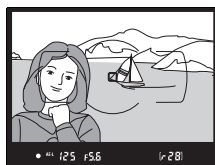

3 Refaça a fotografia e dispare.

A focagem permanecerá bloqueada entre os disparos se você mantiver o botão de disparo do obturador um pouco pressionado (**AF-S**) ou o botão **AE-L/AF-L** pressionado, permitindo que diversas fotografias sejam tiradas sucessivamente com a mesma definição de focagem.



Não altere a distância entre a câmara e o tema enquanto o bloqueio da focagem estiver em vigor. Se o tema se mover, volte a focar na nova distância.

Consulte Também

Consulte Definição Personalizada c1 (**AE-L botão disp. obturador**,  213) para obter informações sobre como usar o botão de disparo do obturador para bloquear a exposição, Definição Personalizada f5 (**Atribuir botão AE-L/AF-L**,  232) para obter informações sobre como escolher a função do botão **AE-L/AF-L**.



Focagem Manual

A focagem manual está disponível para as objetivas que não suportam a focagem automática (objetivas NIKKOR não AF) ou quando a focagem automática não produz os efeitos desejados (☐ 93).

- **Objetivas AF-S:** Defina o comutador do modo de focagem da objetiva para **M**.

Objetivas AF-S

Os usuários das objetivas AF-S (inclusive a objetiva AF-S DX NIKKOR 18-105 mm f/3.5-5.6G ED VR usada neste manual para ilustrar; ☐ 315, 316) podem selecionar a focagem manual simplesmente definindo o comutador do modo de focagem da objetiva para **M**.

- **Objetivas AF:** Defina o comutador do modo de focagem da objetiva (se presente) e o seletor do modo de focagem da câmara para **M**.

Objetivas AF

Não use as objetivas AF com o comutador do modo de focagem da objetiva definido para **M** e o seletor do modo de focagem da câmara definido para **AF**. A não observância desta precaução poderá danificar a câmara.

Seletor do modo de focagem

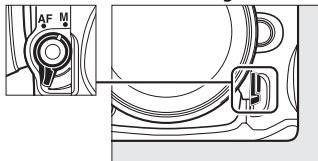

- **Objetivas com focagem manual:** Defina o seletor do modo de focagem da câmara para **M**.

Para focar manualmente, ajuste o anel de focagem da objetiva até que a imagem exibida no campo fosco do visor esteja focada. As fotografias podem ser tiradas a qualquer momento, mesmo quando a imagem não está focada.

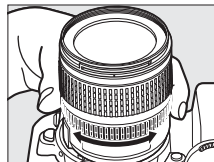

■ Distância Eletrônica

Se a lente tiver uma abertura máxima de $f/5.6$ ou mais rápida, o indicador de focagem do visor poderá ser utilizado para confirmar se o tema no ponto de focagem selecionado está focado (o ponto de focagem pode ser selecionado a partir de qualquer um dos 39 pontos de focagem). Depois de posicionar o tema no ponto de focagem selecionado, pressione um pouco o botão de disparo do obturador e gire o anel de focagem da objetiva até que o indicador de focagem (●) seja exibido. Note que com os temas listados na página 93, o indicador de focagem poderá ser exibido, às vezes, quando o tema não está em foco; confirme o foco no visor antes de disparar.

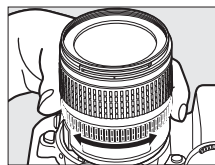

✍ Posição do Plano Focal

Para determinar a distância entre o tema e a câmara, meça a partir da marca do plano focal no corpo da câmara. A distância entre a borda de montagem da objetiva e o plano focal é de 46,5 mm.

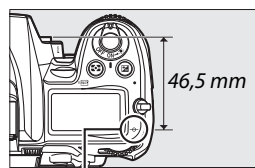

Marca do plano focal



ISO Sensibilidade ISO

A “sensibilidade ISO” é o equivalente digital da velocidade do filme. Escolha entre as definições que variam de um valor mais ou menos equivalente a ISO 100 até um mais ou menos equivalente a ISO 6400 em etapas equivalentes a $\frac{1}{3}$ EV. Para as situações especiais, a sensibilidade ISO pode ser elevada acima de ISO 6400 de mais ou menos 0.3 EV (Hi 0.3, equivalente a ISO 8000) até cerca de 2 EV (Hi 2, equivalente a ISO 25600). Os modos auto e cena também oferecem uma opção **AUTO**, que permite que a câmara defina automaticamente a sensibilidade ISO em resposta às condições de iluminação. Quanto mais elevada for a sensibilidade ISO, menos luz será necessária para fazer uma exposição, permitindo velocidades do obturador mais altas ou aberturas menores.

A sensibilidade ISO pode ser ajustada pressionando o botão **ISO** e girando o disco de controle principal até a definição desejada ser exibida no painel de controle ou no visor.



Botão ISO

Disco de controle principal

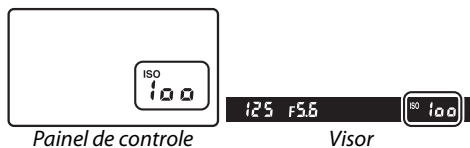

Painel de controle

Visor

AUTO

Se o disco de modos for girado para **P, S, A** ou **M** depois de **AUTO** ser selecionado para a sensibilidade ISO em outro modo, a sensibilidade ISO selecionada por último no modo **P, S, A** ou **M** será restaurada.

Hi 0,3–Hi 2

As fotografias tiradas com estas definições são mais suscetíveis de apresentar interferência (pixels brilhantes espaçados aleatoriamente, manchas ou linhas).

Consulte Também

Para obter informações sobre como escolher o tamanho do passo da sensibilidade ISO, consulte Definição Personalizada b1 (**Valor de passo sensib. ISO**;  211). Para obter informações sobre como utilizar a opção **Red. do ruído c/ISO elevado** no menu de disparo para reduzir o ruído com sensibilidades ISO elevadas, consulte a página 205.

Menu de Disparo

A sensibilidade ISO também pode ser ajustada usando a opção **Definições de sensibilidade ISO** no menu de disparo ( 202).



Controle automático da sensibilidade ISO

(Modos P, S, A e M Apenas)

Se **Ligado** estiver selecionado para **Definições de sensibilidade ISO > Controlo auto. sensib. ISO** no menu de disparo, a sensibilidade ISO será automaticamente ajustada se não for possível obter a exposição ideal com o valor selecionado pelo usuário (a sensibilidade ISO é ajustada da forma adequada quando o flash é usado).

- 1 Seleccione Controlo auto. sensib. ISO.**
Pressione o botão MENU e seleccione **Definições de sensibilidade ISO** no menu de disparo. Destaque **Controlo auto. sensib. ISO** e pressione ►.

Botão MENU



- 2 Seleccione Ligado.**
Destaque **Ligado** e pressione OK (se **Desligado** estiver selecionado, a sensibilidade ISO permanecerá fixa no valor selecionado pelo usuário).

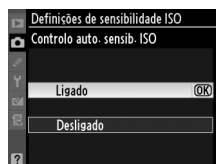

- 3 Ajuste as definições.**

O valor máximo para a sensibilidade ISO automática pode ser selecionado usando **Sensibilidade máxima** (escolha valores menores para evitar a interferência na forma de pixels brilhantes espaçados aleatoriamente, manchas ou linhas); o valor mínimo para a sensibilidade ISO automática é definido automaticamente para ISO 100. Nos modos **P** e **A**, a sensibilidade será ajustada apenas se resultar uma subexposição na velocidade do obturador selecionada para **Velocidade mín obturador** ($1/4000-1$ s; nos modos **S** e **M**, a sensibilidade será ajustada para a exposição ideal na velocidade do obturador selecionada pelo usuário). Serão utilizadas velocidades do obturador mais lentas apenas se não for possível obter a exposição ideal com o valor da sensibilidade ISO selecionado para **Sensibilidade máxima**. Se a sensibilidade ISO selecionada pelo usuário for superior ao valor selecionado para a **Sensibilidade máxima**, será utilizado o valor selecionado para a **Sensibilidade máxima**.

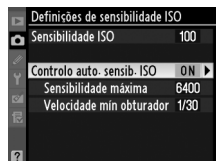

ISO

Pressione **OK** para sair quando as definições estiverem completas. Quando **Ligado** estiver selecionado, a tela à direita aparecerá no visor e no painel de controle. Quando a sensibilidade for alterada a partir do valor selecionado pelo usuário, esses indicadores piscarão e o valor alterado será mostrado na tela de informações.

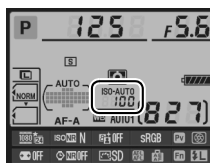
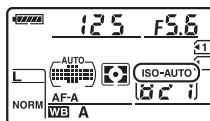

Controle Automático da Sensibilidade ISO

A interferência é mais provável nas sensibilidades mais elevadas. Utilize a opção **Red. do ruído c/ ISO elevado** no menu de disparo para reduzir a interferência (consulte a pág. 205). Quando um flash é usado, o valor selecionado para **Velocidade mín obturador** é ignorado em favor da opção selecionada para a Definição Personalizada e1 (**Veloc. sincronização flash**, **222**). Note que a sensibilidade ISO pode ser aumentada automaticamente quando o controle da sensibilidade ISO automático é usado juntamente com os modos de flash de sincronização lenta (disponível com o flash incorporado e as unidades de flash SB-900, SB-800, SB-700, SB-600 e SB-400), possivelmente impedindo a câmara de selecionar velocidades de obturador lentas.





Exposição/Bracketing

Medição

(Modos P, S, A e M Apenas)

Escolha como a câmara define a exposição nos modos **P, S, A e M** (nos outros modos, a câmara seleciona automaticamente o método de medição).

Opção	Descrição
	Matricial: Produz resultados naturais na maioria das situações. A câmara mede uma área ampla do enquadramento e define a exposição de acordo com a distribuição do tom, cor, composição e, com objetivas do tipo G ou D (□ 269), informações da distância (medição matricial da cor 3D II; com outras objetivas com CPU, a câmara usa a medição matricial da cor II, que não inclui as informações da distância 3D). Com as objetivas sem CPU, a câmara usará a medição matricial da cor se a distância focal e a abertura máxima forem especificadas usando a opção Dados de objectiva sem CPU no menu de configuração (□ 159); do contrário, a câmara usará a medição central ponderada.
	Central ponderada: A câmara mede o enquadramento inteiro, mas atribui o maior peso à área central (se a objetiva com CPU estiver anexada, o tamanho da área poderá ser selecionado usando a Definição Personalizada b4, Área central ponderada , □ 213; se a objetiva sem CPU estiver anexada, a área terá 8 mm de diâmetro). Medição clássica para retratos; recomendada ao usar filtros com um fator de exposição (fator de filtro) superior a 1x.*
	Localizada: A câmara mede um círculo de 3,5 mm de diâmetro (aproximadamente 2,5% do enquadramento). O círculo é centralizado no ponto de focagem atual, possibilitando medir temas fora do centro (se a objetiva sem CPU for usada ou se o AF de área automática estiver em vigor, a câmara medirá o ponto de focagem do centro). Assegura que o tema será exposto corretamente, mesmo quando o fundo é muito mais claro ou escuro.*

* Para ter uma melhor precisão com as objetivas sem CPU, especifique a distância focal da objetiva e a abertura máxima no menu **Dados de objectiva sem CPU** (□ 159).

Para escolher uma opção de medição, pressione o botão  e gire o disco de controle principal até a definição desejada ser exibida no painel de controle.

Consulte Também

Para obter informações sobre como fazer ajustes separados para uma exposição ideal para cada método de medição, consulte Definição Personalizada b5 (**Regul. precisa expo. ótima**, □ 213).

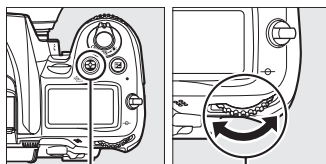

Botão 

Disco de controle principal



Painel de controle



Bloqueio da Exposição Automática

Utilize o bloqueio da exposição automática para refazer as fotografias após medir a exposição:

1 Defina a medição para ou (□ 105).

Escolha para atribuir o peso mais alto ao centro do enquadramento, ou para definir a exposição para um círculo de 3,5 mm centralizado no ponto de focagem ativo. não produzirá os resultados desejados.

2 Bloquee a exposição.

Posicione o tema no ponto de focagem selecionado e pressione um pouco o botão de disparo do obturador. Com o botão de disparo do obturador um pouco pressionado e o tema posicionado no ponto de focagem, pressione o botão **AE-L/AF-L** para bloquear a focagem e a exposição (se você estiver usando a focagem automática, confirme se o indicador de focagem aparece no visor).

Enquanto o bloqueio da exposição estiver em vigor, aparecerá o indicador **AE-L** no visor.

Botão de disparo do obturador

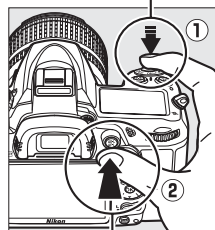

Botão **AE-L/AF-L**



3 Refaça a fotografia.

Mantendo o botão **AE-L/AF-L** pressionado, refaça a fotografia e dispare.

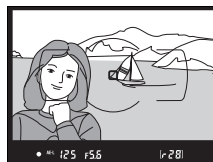

Ajustar a Velocidade do Obturador e a Abertura

Enquanto o bloqueio da exposição está em vigor, as seguintes definições podem ser ajustadas sem alterar o valor medido para a exposição:

Modo	Definição
P	Velocidade do obturador e abertura (programa flexível; □ 68)
S	Velocidade do obturador
A	Abertura

Os novos valores podem ser confirmados no visor e no painel de controle. Note que a medição não pode ser alterada enquanto o bloqueio da exposição está em vigor.

Consulte Também

Se **Ligado** estiver selecionado para a Definição Personalizada c1 (**AE-L botão disp. obturador**, □ 213), a exposição também será bloqueada quando o botão de disparo do obturador for um pouco pressionado. Para obter informações sobre como mudar a função do botão **AE-L/AF-L**, consulte Definição Personalizada f5 (**Atribuir botão AE-L/AF-L**, □ 232).

Compensação da Exposição

(Modos P, S, A e M Apenas)

A compensação da exposição é utilizada para alterar a exposição a partir do valor sugerido pela câmara, tornando as fotografias mais claras ou mais escuras. É mais eficaz quando utilizada com a medição central ponderada ou localizada (☐ 105). Escolha os valores entre -5 EV (subexposição) e $+5$ EV (superexposição) em aumentos de $1/3$ EV. Em geral, os valores positivos tornam o tema mais claro, ao passo que os valores negativos tornam o tema mais escuro.



-1 EV



Sem compensação da exposição



+1 EV

Para escolher um valor de compensação da exposição, pressione o botão  e gire o disco de controle principal até o valor desejado ser exibido no painel de controle ou no visor.

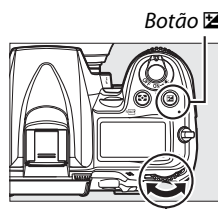
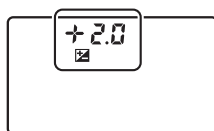
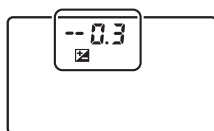
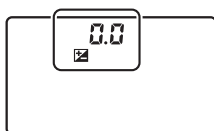

Disco de controle principal





± 0 EV (botão pressionado )



-0,3 EV



+2,0 EV

Em valores diferentes de $\pm 0,0$, o 0 no centro dos indicadores da exposição piscarão (modos P, S e A apenas) e um ícone  será exibido no painel de controle e no visor depois de você soltar o botão . O valor atual para a compensação da exposição pode ser confirmado no indicador da exposição pressionando o botão .

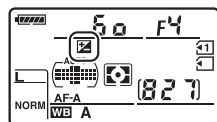

A exposição normal pode ser restaurada definindo a compensação da exposição para ± 0 . A compensação da exposição não é redefinida quando a câmara está desligada.



Modo M

No modo **M**, a compensação da exposição afeta apenas o indicador da exposição, a velocidade do obturador e a abertura não mudam.

Usar um Flash

Quando um flash é usado, a compensação da exposição afeta a exposição do fundo e o nível do flash.

Consulte Também

Para obter informações sobre como escolher o tamanho dos aumentos disponíveis para a compensação da exposição, consulte Definição Personalizada b2 (**Passos EV p/controlo expos.**,  211). Para obter informações sobre como fazer ajustes para a compensação da exposição sem pressionar o botão , consulte Definição Personalizada b3 (**Compens. exposição fácil**,  212). Para obter informações sobre como variar automaticamente a exposição, nível do flash, equilíbrio de brancos ou D-Lighting Ativo, consulte a página 109.



Bracketing

(Modos P, S, A e M Apenas)

O bracketing varia automaticamente um pouco a exposição, nível do flash **D-Lighting Ativo (ADL)** ou equilíbrio de brancos com cada fotografia, com "bracketing" sendo o valor atual. Escolha em situações nas quais é difícil definir a exposição, o nível de flash, o equilíbrio de brancos ou D-Lighting Ativo e não há tempo para verificar os resultados e ajustar as definições em cada foto, ou experimentar as diferentes definições para o mesmo tema.

Exposição e Bracketing de Flash

Para variar a exposição e/ou nível do flash em uma série de fotografias:

1 Seleção da exposição ou do bracketing de flash.

Para exibir os menus, pressione o botão **MENU**. Selecione a Definição Personalizada e5 (**Definir bracketing auto.**) no menu Definições Personalizadas, destaque uma opção e pressione **OK**. Escolha **AE e flash** para variar a exposição e o nível do flash, **Só AE** para variar somente a exposição ou **Só flash** para variar somente o nível do flash.

Botão MENU

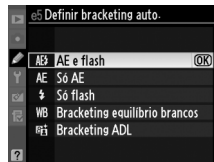
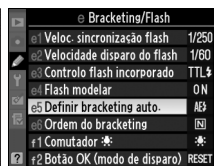
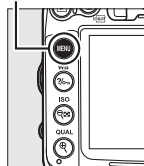

2 Escolha o número de disparos.

Pressionando o botão **BKT**, gire o disco de controle principal para escolher o número de fotos na sequência de bracketing e a ordem na qual elas serão tiradas.

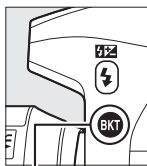

Botão BKT

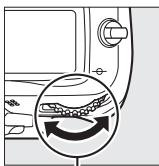

Disco de controle principal

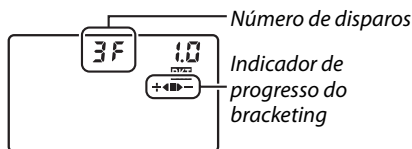

Panel de controle

Nº de disparos	Indicador de progresso do bracketing	Ordem do bracketing
3F	+◀▶-	Exposição normal, subexposição, superexposição
+2F	+◀■	Exposição normal, superexposição
--2F	■▶-	Exposição normal, subexposição

BKT será exibido no visor (veja à direita); o painel de controle mostrará **BKT**.



3 Seleccione o aumento do bracketing.

Pressionando o botão **BKT**, gire o disco de subcomando para escolher os valores entre 0,3 EV e 2 EV.

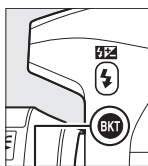

Botão BKT

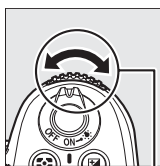

Disco de subcomando

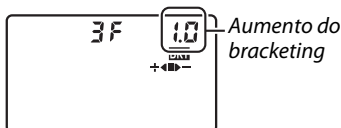

Painel de controle

Aumento do bracketing

Consulte Também

Para obter informações sobre como escolher o tamanho do aumento, consulte Definição Personalizada b2 (**Passos EV p/controlo expos.**, □ 211). Para obter informações sobre como escolher a ordem na qual o bracketing é feito, consulte Definição Personalizada e6 (**Ordem do bracketing**, □ 229).

4 Enquadre uma fotografia, foque e dispare.

A câmara irá variar a exposição e/ou nível do flash foto a foto de acordo com o programa de bracketing selecionado. As modificações na exposição são adicionadas às feitas com a compensação da exposição (□ 107), possibilitando conseguir valores de compensação da exposição superiores a 5 EV.



Com o bracketing em vigor, um indicador de progresso do bracketing será exibido no painel de controle. Um segmento desaparecerá do indicador após cada foto: o segmento ■ quando a foto não modificada é tirada, o segmento ► quando a foto com aumento negativo é tirada e o segmento +◀ quando a foto com aumento positivo é tirada.

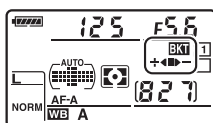

Aumento da exposição:
0 EV (■)

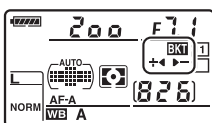

Aumento da exposição:
-1 EV (►)

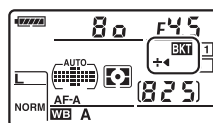

Aumento da exposição:
+1 EV (+◀)

Para cancelar o bracketing, pressione o botão **BKT** e gire o disco de controle principal até que o indicador de progresso do bracketing e o ícone **BKT** não sejam mais exibidos.

Exposição e Bracketing de Flash

Nos modos de disparo com baixa velocidade contínua e alta velocidade contínua (☐ 78), o disparo fará uma pausa após o número de fotos especificadas no programa de bracketing ter sido tirado. O disparo será reiniciado na próxima vez em que o botão de disparo do obturador for pressionado. Em modo temporizador automático, a câmara tirará o número de fotos selecionado no Passo 2 da página 109 de cada vez que o botão de disparo do obturador seja pressionado, independentemente da opção selecionada para o ajuste personalizado c3 (**Auto-temporizador**) > **Número de disparos** (☐ 214). Nos outros modos de disparo, uma foto será tirada sempre que o botão de disparo do obturador for pressionado.

Se o cartão de memória ficar cheio antes de todas as fotos na sequência terem sido tiradas, o disparo poderá ser reiniciado a partir da próxima foto na sequência após o cartão de memória ter sido substituído ou as fotos terem sido apagadas para criar espaço no cartão. Se a câmara for desligada antes de todas as fotos na sequência terem sido tiradas, o bracketing irá reiniciar na próxima foto na sequência quando a câmara for ligada.

Bracketing da exposição

A câmara modifica a exposição variando a velocidade do obturador e a abertura (modo **P**), abertura (modo **S**) ou velocidade do obturador (modos **A** e **M**). Se o controle da sensibilidade ISO for ativado nos modos **P**, **S** e **A**, a câmara irá variar automaticamente a sensibilidade ISO para ter uma exposição ideal quando os limites do sistema de exposição da câmara forem excedidos; no modo **M**, a câmara primeiro usará o controle da sensibilidade ISO auto. para trazer a exposição para o mais próximo possível do ideal, então aplicará o bracketing nessa exposição variando a velocidade do obturador.



■ Bracketing do Equilíbrio de Brancos

A câmara cria diversas cópias de cada fotografia, cada uma com um equilíbrio de brancos diferente. Para obter informações sobre o equilíbrio de brancos, consulte a página 117.

1 Seleccione o bracketing do equilíbrio de brancos.

Escolha **Bracketing equilíbrio branco** para a Definição Personalizada e5 **Definir bracketing auto.**

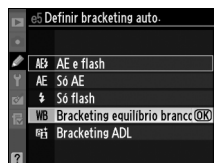

2 Escolha o número de disparos.

Pressionando o botão **BKT**, gire o disco de controle principal para escolher o número de fotos na sequência de bracketing e a ordem na qual elas serão tiradas.

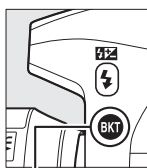

Botão BKT

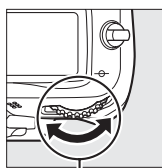

Disco de controle principal

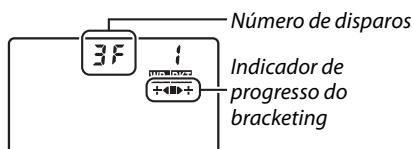

Painel de controle

BKT será exibido no visor (veja à direita); o painel de controle mostrará **WB-BKT**.



3 Seleccione um aumento do equilíbrio de brancos.

Pressionando o botão **BKT**, gire o disco de subcomando para escolher entre os aumentos 1 (5 mired; □ 121), 2 (10 mired) ou 3 (15 mired). O valor **B** indica a quantidade de azul, o valor **A**, a quantidade de âmbar (□ 119).

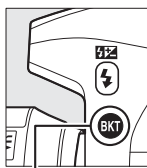

Botão BKT

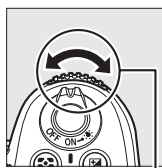

Disco de subcomando

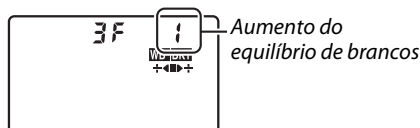

Painel de controle

Os programas de bracketing com um aumento 1 são listados abaixo.

Painel de controle	Indicador de progresso do bracketing	Nº de disparos	Aumento	Ordem do bracketing
b2F 1	+◀	2	1B	0 / 1 B
A2F 1	▶+	2	1A	0 / 1 B
3F 1	+◀▶+	3	1A, 1B	0 / 1 A / 1 B

4 Enquadre uma fotografia, foque e dispare.

Cada foto será processada para criar o número de cópias especificadas no programa de bracketing e cada cópia terá um equilíbrio de brancos diferente. As modificações no equilíbrio de brancos são adicionadas ao ajuste do equilíbrio de brancos feito com o ajuste preciso do equilíbrio de brancos.

Se o número de fotos no programa de bracketing for maior que o número de exposições restantes, as telas de contagem da exposição no painel de controle e no visor piscarão e o disparo do obturador será desativado. O disparo pode iniciar quando um novo cartão de memória é inserido.

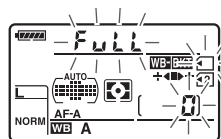

Para cancelar o bracketing, pressione o botão **BKT** e gire o disco de controle principal até que o indicador de progresso do bracketing e o ícone **WB: BKT** não sejam mais exibidos.

Bracketing do Equilíbrio de Brancos

O bracketing do equilíbrio de brancos não está disponível em uma qualidade de imagem NEF (RAW). Selecionar **NEF (RAW)**, **NEF (RAW) + JPEG fine**, **NEF (RAW) + JPEG normal** ou **NEF (RAW) + JPEG basic** cancelará o bracketing do equilíbrio de brancos.

O bracketing do equilíbrio de brancos afeta apenas a temperatura da cor (o eixo âmbar-azul na tela de ajuste preciso do equilíbrio de brancos, □ 119). Nenhum ajuste é feito no eixo verde-magenta.

No modo temporizador automático (□ 80), o número de cópias especificadas no programa de equilíbrio de brancos será criado sempre que o obturador for disparado, independentemente da opção selecionada para o ajuste personalizado c3 (**Auto-temporizador**) > **Número de disparos** (□ 214).

Se a câmera for desligada enquanto a luz de acesso do cartão de memória estiver acesa, a câmera desligará apenas depois de todas as fotografias na sequência terem sido gravadas.



■ Bracketing ADL

A câmara varia o D-Lighting Ativo em uma série de exposições. Para obter informações sobre o D-Lighting Ativo, consulte a página 139.

1 Selecione Bracketing ADL.

Escolha **Bracketing ADL** para a Definição Personalizada e5 **Definir bracketing auto.**

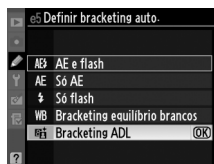

2 Escolha o número de disparos.

Pressionando o botão **BKT**, gire o disco de controle principal para escolher o número de fotos na sequência de bracketing. Escolha duas fotos para tirar uma fotografia com o D-Lighting Ativo desligado e outra no valor selecionado atualmente para o D-Lighting Ativo no menu de disparo (se o D-Lighting Ativo estiver desligado, a segunda foto será tirada com o D-Lighting Ativo definido para **Automático**). Escolha três fotos para tirar uma série de fotografias com o D-Lighting Ativo definido para **Desligado, Normal e Elevado**.

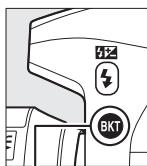

Botão BKT

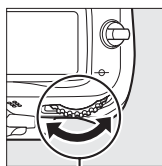

Disco de controle principal

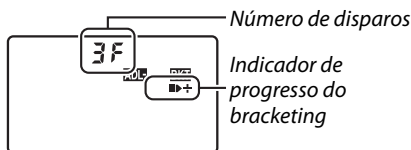

Painel de controle

BKT será exibido no visor (veja à direita); o painel de controle mostrará **ADL-BKT**.



3 Enquadre uma fotografia, foque e dispare.

A câmara irá variar o D-Lighting Ativo foto a foto de acordo com o programa de bracketing selecionado. Com o bracketing em vigor, um indicador de progresso do bracketing será exibido no painel de controle. Um segmento desaparecerá do indicador após cada foto: o segmento ■ quando a primeira foto é tirada, o segmento ► quando a segunda foto é tirada e o segmento + quando a terceira foto (se aplicável) é tirada.

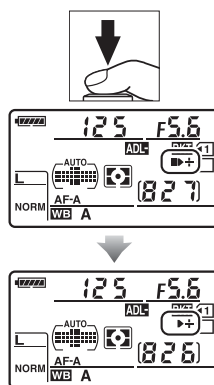

Para cancelar o bracketing, pressione o botão **BKT** e gire o disco de controle principal até que o indicador de progresso do bracketing e o ícone **ADL/BKT** não sejam mais exibidos.

Bracketing ADL

Nos modos de disparo com baixa velocidade contínua e alta velocidade contínua (□ 78), o disparo fará uma pausa após o número de fotos especificadas no programa de bracketing ter sido tirado. O disparo será reiniciado na próxima vez em que o botão de disparo do obturador for pressionado. Em modo temporizador automático, a câmara tirará o número de fotos selecionado no Passo 2 da página 114 de cada vez que o botão de disparo do obturador seja pressionado, independentemente da opção selecionada para o ajuste personalizado c3 (**Auto-temporizador**) > **Número de disparos** (□ 214). Nos outros modos de disparo, uma foto será tirada sempre que o botão de disparo do obturador for pressionado.

Se o cartão de memória ficar cheio antes de todas as fotos na sequência terem sido tiradas, o disparo poderá ser reiniciado a partir da próxima foto na sequência após o cartão de memória ter sido substituído ou as fotos terem sido apagadas para criar espaço no cartão. Se a câmara for desligada antes de todas as fotos na sequência terem sido tiradas, o bracketing irá reiniciar na próxima foto na sequência quando a câmara for ligada.











Equilíbrio de Brancos

(Modos P, S, A e M Apenas)

O equilíbrio de brancos assegura que as cores não sejam afetadas pela cor da fonte de luz. O equilíbrio de brancos automático é recomendado para a maioria das fontes de luz; nos modos P, S, A e M, outros valores poderão ser selecionados se necessário, de acordo com o tipo da fonte:

	Opção	Temperatura da cor*	Descrição
AUTO	Automático	3500–8000 K	O equilíbrio de brancos é ajustado automaticamente. Para obter os melhores resultados, use uma objetiva do tipo G ou D. Se o flash incorporado ou opcional disparar, os resultados serão ajustados para o flash.
	Normal		
	Mant. cores ilum. quentes		
	Incandescente	3000 K	Use sob luz incandescente.
	Fluorescente		Use com:
	Lâmpadas de vapor de sódio	2700 K	<ul style="list-style-type: none"> Luz de vapor de sódio (encontradas em locais esportivos).
	Fluorescente branco quente	3000 K	<ul style="list-style-type: none"> Luzes fluorescentes brancas quentes.
	Fluorescente branco	3700 K	<ul style="list-style-type: none"> Luzes fluorescentes brancas.
	Fluorescente branco frio	4200 K	<ul style="list-style-type: none"> Luzes fluorescentes brancas frias.
	Fluorescente branco de dia	5000 K	<ul style="list-style-type: none"> Luzes fluorescentes brancas de dia.
	Fluorescente luz do dia	6500 K	<ul style="list-style-type: none"> Luzes fluorescentes luz do dia.
	Vapor mercúrio temp. cor alta	7200 K	<ul style="list-style-type: none"> Fontes de luz com temperatura da cor alta (por exemplo, lâmpadas de vapor de mercúrio).
	Luz solar directa	5200 K	Use com temas iluminados por luz solar directa.
	Flash	5400 K	Use com flash incorporado ou opcional.
	Nublado	6000 K	Use na luz do dia sob céus nublados.
	Sombra	8000 K	Use na luz do dia com temas na sombra.
	Escolher temperatura de cor	2500–10000 K	Escolha a temperatura da cor na lista de valores (☐ 122).
PRE	Predefinição manual	—	Use o tema, fonte de luz ou fotografia existente como referência para o equilíbrio de brancos (☐ 123).

* Todos os valores são aproximados. Ajuste de precisão definido para 0.

O equilíbrio de brancos é definido pressionando o botão **WB** e girando o disco de controle principal até que a definição desejada seja exibida no painel de controle.



Botão WB

Disco de controle principal

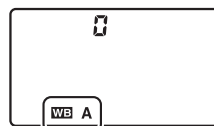

Painel de controle

Menu de Disparo

O equilíbrio de brancos pode ser ajustado usando a opção **Equilíbrio de brancos** no menu de disparo (☐ 202), que também pode ser usado para ajustar o equilíbrio de brancos (☐ 119) ou medir um valor para predefinir o equilíbrio de brancos (☐ 123). A opção **Automático** no menu **Equilíbrio de brancos** oferece uma escolha entre **Normal** e **Mant. cores ilum. quentes**, que preserva as cores quentes produzidas pela luz incandescente, ao passo que a opção  **Fluorescente** pode ser usada para selecionar a fonte de luz a partir do tipos de lâmpada.













MENU DE DISPARO	
☐	Equilíbrio de brancos AUTO
☐	Definir Picture Control CSD
☐	Gerir Picture Control --
☐	Controlo de distorção auto. OFF
☐	Espaco de cor sRGB
☐	D-Lighting activo OFF
☐	Red. ruído na exposição longa OFF
☐	Red. do ruído c/ISO elevado NORM

Luz Flash de Estúdio

O equilíbrio de brancos automático pode não produzir os efeitos desejados com as grandes unidades de flash do estúdio. Use o equilíbrio de brancos predefinido ou o equilíbrio de brancos definido para **Flash** e use o ajuste de precisão para ajustar o equilíbrio de brancos.

Temperatura da Cor

A cor percebida de uma fonte de luz varia com o observador e outras condições. A temperatura da cor é uma medição objetiva da cor de uma fonte de luz, definida em referência à temperatura com qual o objeto teria de ser aquecido para irradiar luz no mesmo comprimento de onda. As fontes de luz branca com uma temperatura da cor na proximidade de 5000–5500 K parecem brancas, as fontes de luz com uma temperatura da cor inferior, tais como lâmpadas de luz incandescente, parecem ligeiramente amarelas ou vermelhas. As fontes de luz com uma temperatura da cor superior parecem azuladas. As opções do equilíbrio de brancos da câmara são adaptadas às seguintes temperaturas da cor:

-  (Lâmpadas de vapor de sódio): **2700 K**
-  (Incandescente)/
 (Fluorescente branco quente): **3000 K**
-  (Fluorescente branco): **3700 K**
-  (Fluorescente branco frio): **4200 K**
-  (Fluorescente branco de dia): **5000 K**
-  (Luz solar directa): **5200 K**
-  (Flash): **5400 K**
-  (Nublado): **6000 K**
-  (Fluorescente luz do dia): **6500 K**
-  (Vapor mercúrio temp. cor alta): **7200 K**
-  (Sombra): **8000 K**

Consulte Também

Quando **Bracketing equilíbrio brancos** estiver selecionado para a Definição Personalizada e5 (**Definir bracketing auto.**, ☐ 229), a câmara criará várias imagens sempre que o obturador for disparado. O equilíbrio de brancos será variado em cada imagem, aplicando o “bracketing” no valor selecionado atualmente para o equilíbrio de brancos (☐ 112).

Ajuste de Precisão do Equilíbrio de Brancos

O equilíbrio de brancos pode ser “ajustado com precisão” para compensar as variações na cor da fonte de luz ou para introduzir intencionalmente uma tonalidade de cor em uma imagem. O equilíbrio de brancos é ajustado com precisão usando a opção **Equilíbrio de brancos** no menu de disparo ou pressionando o botão **WB** e girando o disco de subcomando.

Menu Equilíbrio de Brancos

1 Seleccione uma opção do equilíbrio de brancos.

Para exibir os menus, pressione o botão **MENU**. Seleccione **Equilíbrio de brancos** no menu de disparo, então destaque uma opção do equilíbrio de brancos e pressione **►**. Se uma opção diferente de **Automático**,

Florescente, **Escolher temperatura de cor** ou **Predefinição manual** for seleccionada, prossiga com o Passo 2. Se **Automático**, **Florescente** ou **Escolher temperatura de cor** for seleccionada, destaque a definição desejada e pressione **►**. Se **Predefinição manual** for seleccionada, escolha uma predefinição como descrito na página 128 antes de prosseguir.

Botão MENU



2 Ajuste de precisão do equilíbrio de brancos.

Utilize o multisseletor para ajustar com precisão o equilíbrio de brancos. O equilíbrio de brancos pode ser ajustado no eixo âmbar (A)–azul (B) e no eixo verde (G)–magenta (M). O eixo horizontal (âmbar-azul) corresponde à temperatura da cor, com cada aumento equivalente a cerca de 5 mired. O eixo vertical (verde-magenta) tem efeitos parecidos com os filtros de compensação da cor (CC) correspondentes.



Coordenadas

Ajuste

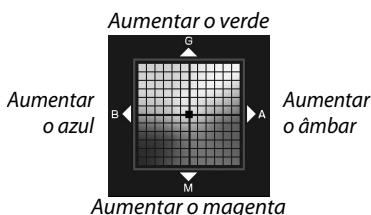

3 Pressione **OK**.

Pressione **OK** para salvar as definições e voltar ao menu de disparo. Um asterisco ("*") é exibido no painel de controle quando o ajuste de precisão está em vigor.

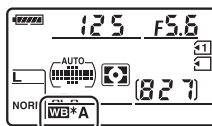

■ Botão **WB**

Nas definições diferentes de **☑** (**Escolher temperatura de cor**) e **PRE** (**Predefinição manual**), o botão **WB** pode ser usado para ajustar com precisão o equilíbrio de brancos no eixo âmbar (A)–azul (B) (☐ 119; para ajustar com precisão o equilíbrio de brancos quando **☑** ou **PRE** está selecionado, use o menu de disparo como descrito na página 119). Seis definições em ambas as direções estão disponíveis; cada aumento é equivalente a cerca de 5 mired (☐ 121). Pressione o botão **WB** e gire o disco de subcomando até o valor desejado ser exibido no painel de controle. Girar o disco de subcomando para a esquerda aumenta a quantidade de âmbar (A). Girar o disco de subcomando para a direita aumenta a quantidade de azul (B). Um asterisco ("*") aparece no painel de controle nas definições diferentes de 0.

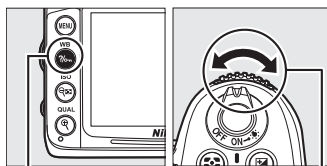

Botão **WB**

Disco de subcomando

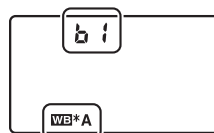

Painel de controle

Ajuste de Precisão do Equilíbrio de Brancos

As cores dos eixos de ajuste de precisão são relativas, não absolutas. Por exemplo, mover o cursor para **B** (azul) quando uma definição “quente”, tal como  (Incandescente) está selecionada para o equilíbrio de brancos, produzirá fotografias ligeiramente mais “frias”, mas isso não as tornará realmente azuis.

Ajuste de Precisão da Temperatura da Cor

Quando **Escolher temperatura de cor** está selecionada, você pode exibir a temperatura da cor enquanto ajusta com precisão o equilíbrio de brancos.



“Mired”

Qualquer dada alteração na temperatura da cor produz uma diferença maior na cor nas temperaturas da cor baixas do que produziria nas temperaturas da cor mais altas. Por exemplo, uma alteração de 1000 K produz uma mudança muito maior na cor em 3000 K do que em 6000 K. Mired, calculado multiplicando o inverso da temperatura da cor por 10^6 , é uma medida da temperatura da cor que leva tal variação em conta, tal como a unidade usada nos filtros de compensação da temperatura da cor. Por exemplo:

- 4000 K–3000 K (uma diferença de 1000 K)=83 mired
- 7000 K–6000 K (uma diferença de 1000 K)=24 mired

Escolher uma Temperatura da Cor

Quando **K** (**Escolher temperatura de cor**) é selecionada para o equilíbrio de brancos, a temperatura da cor pode ser selecionada pressionando o botão **WB** e girando o disco de subcomando. A temperatura da cor é exibida no painel de controle.

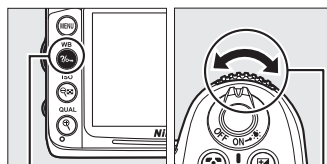

Botão WB

Disco de subcomando



Painel de controle

✓ Escolha a Temperatura da Cor

Note que os resultados desejados não serão obtidos com flash ou luz fluorescente. Escolha **⚡ (Flash)** ou **☀️ (Fluorescente)** para essas fontes. Com outras fontes de luz, faça um teste de fotografia para determinar se o valor selecionado é adequado.

✎ Menu Equilíbrio de Brancos

A temperatura da cor também pode ser selecionada no menu equilíbrio de brancos. Note que a temperatura da cor com o botão **WB** e o disco de subcomando substitui o valor selecionado no menu equilíbrio de brancos.

MENU DE DISPARO	
Equilíbrio de brancos	AUTO1
Definir Picture Control	SD
Gerir Picture Control	--
Controlo de distorção auto.	OFF
Espaço de cor	sRGB
D-Lighting activo	OFF
Red. ruído na exposição longa	OFF
Red. do ruído c/ISO elevado	NORM

Predefinição Manual

A predefinição manual é utilizada para gravar e reutilizar as definições personalizadas do equilíbrio de brancos para fotografar sob iluminação mista ou para compensar fontes de luz com um matiz acentuado. Estão disponíveis dois métodos para definir o equilíbrio de brancos predefinido:

Método	Descrição
Medida	É colocado um objeto branco ou cinza neutro sob uma iluminação que será utilizada na fotografia final e no equilíbrio de brancos medido pela câmara (☞ 124).
Usar foto	O equilíbrio de brancos é copiado da foto no cartão de memória (☞ 126).

A câmara pode armazenar até cinco valores para o equilíbrio de brancos predefinido nas predefinições de d-0 a d-4. Um comentário descritivo pode ser adicionado a cada predefinição do equilíbrio de brancos (☞ 129).

d-0

Armazena o último valor medido para o equilíbrio de brancos (☞ 124). Esta predefinição é anulada quando um novo valor é medido.



d-1-d-4

Armazena os valores copiados de d-0 (☞ 126).

Armazena os valores copiados das imagens no cartão de memória (☞ 126).

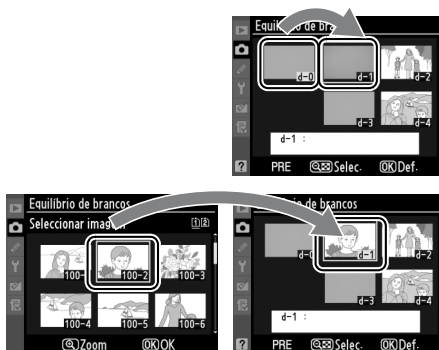

■ Medir um Valor para o Equilíbrio de Brancos Predefinido

1 Ilumine um objeto de referência.

Coloque um objeto branco ou cinza neutro sob a iluminação que será utilizada na fotografia final. Nas definições de estúdio, um painel cinza padrão pode ser usado como um objeto de referência. Note que a exposição é aumentada automaticamente em 1 EV ao medir o equilíbrio de brancos; no modo **M**, ajuste a exposição para que o indicador de exposição mostre ± 0 (☐ 72).

2 Defina o equilíbrio de brancos para PRE (Predefinição manual).

Pressione o botão **WB** e gire o disco de controle principal até **PRE** ser exibido no painel de controle.

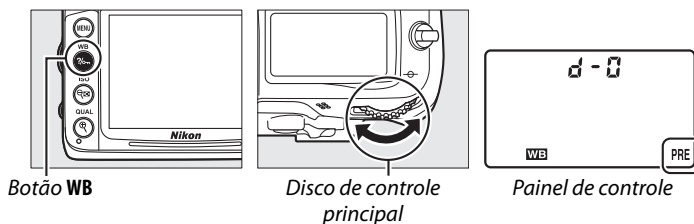

3 Selecione o modo de medição direta.

Solte o botão **WB** rapidamente, então pressione o botão até o ícone **PRE** no painel de controle começar a piscar. **PRE** piscando também aparecerá no painel de controle e no visor. As telas piscarão por cerca de seis segundos.

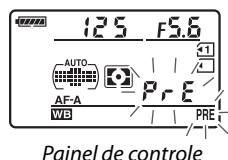

4 Meça o equilíbrio de brancos.

Antes de os indicadores pararem de piscar, enquadre o objeto de referência de forma a preencher o visor e pressione completamente o botão de disparo do obturador. A câmara medirá um valor para o equilíbrio de brancos e irá armazená-lo na predefinição d-0. Nenhuma fotografia será gravada; o equilíbrio de brancos pode ser medido com precisão mesmo quando a câmara não está focada.



5 Verifique os resultados.

Se a câmara conseguiu medir um valor para o equilíbrio de brancos, **Good** piscará no painel de controle por cerca de seis segundos, enquanto que o visor mostrará **∫d** piscando.

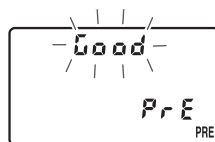

Painel de controle



Visor

Se a iluminação for muito clara ou muito escura, a câmara poderá não conseguir medir o equilíbrio de brancos.

no∫d piscando aparecerá no painel de controle e no visor por cerca de seis segundos. Pressione um pouco o botão de disparo do obturador para voltar ao Passo 4 e meça de novo o equilíbrio de brancos.

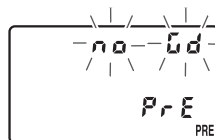

Painel de controle



Visor

6 Seleccione a predefinição d-0.

Se o novo valor para o equilíbrio de brancos predefinido for usado imediatamente, seleccione a predefinição d-0 pressionando o botão **WB** e girando o disco de subcomando até d-0 ser exibido no painel de controle.

Modo de Medição Direta

Se nenhuma operação for realizada enquanto as telas estiverem piscando, o modo de medição direta terminará no tempo selecionado para a Definição Personalizada c2 (**Atraso exposímetro auto.**, □ 214).

Predefinição d-0

O novo valor para o equilíbrio de brancos será armazenado na predefinição d-0, substituindo automaticamente o valor anterior dessa predefinição (nenhuma caixa de diálogo de confirmação será exibida). Uma miniatura será exibida na lista de equilíbrios de brancos predefinida (□ 126).

Para usar o novo valor para o equilíbrio de brancos, seleccione a predefinição d-0 (se nenhum valor foi medido para o equilíbrio de brancos antes de d-0 ser seleccionada, o equilíbrio será definido para uma temperatura da cor 5200 K, igual a **Luz solar directa**). O novo valor do equilíbrio de brancos permanecerá na predefinição d-0 enquanto o equilíbrio é medido de novo. Copiando a predefinição d-0 para uma das outras predefinições antes de medir um novo valor para o equilíbrio de brancos, até cinco valores do equilíbrio de brancos poderão ser armazenados (□ 126).



■ Copiar o Equilíbrio de Brancos de d-0 para as Predefinições d-1–d-4

Siga os passos abaixo para copiar um valor medido para o equilíbrio de brancos de d-0 para qualquer uma das outras predefinições (d-1–d-4).

- 1 Selecione PRE (Predefinição manual).**
Pressione o botão MENU e selecione **Equilíbrio de brancos** no menu de disparo. Destaque **Predefinição manual** e pressione ►.

Botão MENU

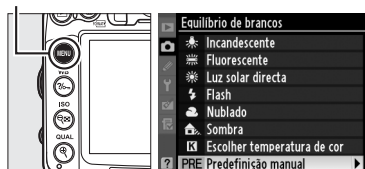

- 2 Selecione um destino.**
Destaque a predefinição de destino (d-1 a d-4) e pressione

Botão



- 3 Copie d-0 para a predefinição selecionada.**

Destaque **Copiar d-0** e pressione . Se foi criado um comentário para d-0 (129), ele será copiado para o comentário da predefinição selecionada.

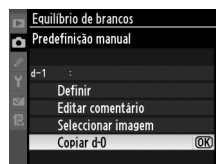

■ Copiar o Equilíbrio de Brancos de uma Fotografia (d-1–d-4 Apenas)

Copie um valor para o equilíbrio de brancos de uma imagem existente para uma predefinição selecionada. Note que os valores existentes não podem ser copiados para a predefinição d-0.

- 1 Selecione PRE (Predefinição manual).**
Destaque **Predefinição manual** no menu equilíbrio de brancos e pressione ►.

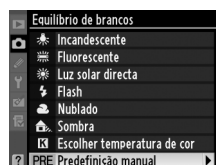

- 2 Selecione um destino.**
Destaque a predefinição de destino (d-1 a d-4) e pressione

Botão



3 Escolha **Seleccionar imagem**.

Destaque **Seleccionar imagem** e pressione ►.

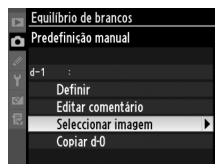

4 Destaque a imagem de origem.

Destaque a imagem de origem.



Para visualizar a imagem destacada em tela completa, pressione sem soltar o botão .

Botão 



Para exibir as imagens em outros locais, pressione **BKT** e ▲. Será apresentada a caixa de diálogo mostrada à direita; selecione o cartão e a pasta desejados (□ 164).

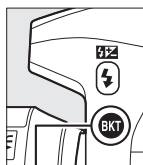

Botão **BKT**

5 Copie o equilíbrio de brancos.

Pressione  para copiar o valor do equilíbrio de brancos da fotografia destacada para a predefinição selecionada. Se a fotografia destacada tiver um comentário (□ 238), ele será copiado para o comentário da predefinição selecionada.



Escolher uma Predefinição do Equilíbrio de Brancos

Pressione ▲ para destacar a predefinição atual do equilíbrio de brancos (d-0–d-4) e pressione ► para selecionar outra predefinição.

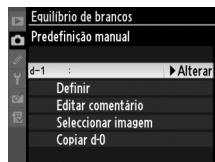

■ Seleccionando uma Predefinição do Equilíbrio de Brancos

Para definir o equilíbrio de brancos para o valor predefinido:

1 Selecione PRE (Predefinição manual).

Destaque **Predefinição manual** no menu equilíbrio de brancos e pressione ►.

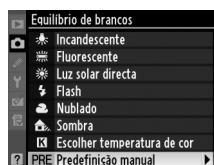

2 Selecione uma predefinição.

Destaque a predefinição desejada e pressione . Para selecionar a predefinição destacada e exibir o menu de ajuste de precisão (119) sem completar o próximo passo, pressione .

Botão

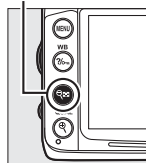

3 Selecione Definir.

Destaque **Definir** e pressione ►. O menu de ajuste de precisão para a predefinição selecionada do equilíbrio de brancos é exibido (119).

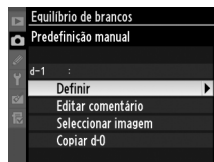

Seleccionando uma Predefinição do Equilíbrio de Brancos: Botão WB

Em uma definição **PRE (Predefinição manual)**, as predefinições também podem ser selecionadas pressionando o botão **WB** e girando o disco de subcomando. A predefinição atual é exibida no painel de controle enquanto o botão **WB** é pressionado.

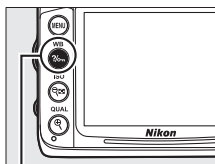

Botão **WB**

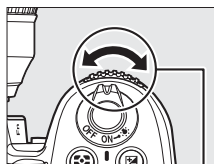

Disco de subcomando

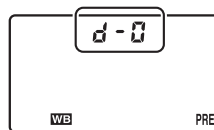

Painel de controle

■ ■ **Digitando um Comentário**

Siga os passos abaixo para digitar um comentário descritivo com até 36 caracteres para uma predefinição selecionada do equilíbrio de brancos.

1 **Selecione PRE (Predefinição manual).**

Destaque **Predefinição manual** no menu equilíbrio de brancos e pressione ►.

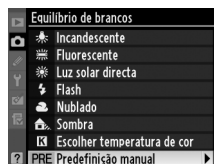

2 **Selecione uma predefinição.**

Destaque a predefinição desejada e pressione

Botão

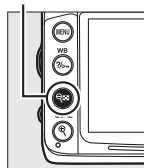

3 **Selecione Editar comentário.**

Destaque **Editar comentário** e pressione ►.

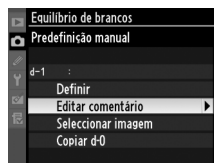

4 **Edite o comentário.**

Edite o comentário como descrito na página 137.

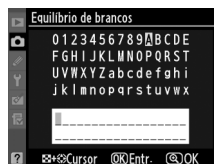



Melhoramento de Imagens







Picture Controls

(Modos P, S, A e M Apenas)

O exclusivo sistema Picture Control da Nikon permite compartilhar as definições do processamento de imagens, incluindo nitidez, contraste, brilho, saturação e matiz, entre os dispositivos e software compatíveis.

Selecionar um Picture Control

A câmara oferece uma escolha de Picture Controls predefinidos. Nos modos **P, S, A e M**, você pode escolher um Picture Control de acordo com o tema ou o tipo de cena (nos outros modos, a câmara seleciona automaticamente um Picture Control).

Opção	Descrição
 Standard	Processamento padrão para resultados equilibrados. Recomendado para a maioria das situações.
 Neutro	Processamento mínimo para resultados naturais. Escolha para fotografias que serão depois muito processadas ou retocadas.
 Vivo	As imagens são melhoradas para produzir um efeito vivo de impressão fotográfica. Escolha para as fotografias que enfatizam as cores primárias.
 Monocromático	Tire fotografias monocromáticas.
 Retrato	Processe retratos para obter uma pele com textura natural e toque suave.
 Paisagem	Produz paisagens e vistas de cidades vibrantes.

1 Exiba os Picture Controls.

Para exibir os menus, pressione o botão MENU. Destaque **Definir Picture Control** no menu de disparo e pressione ► para exibir uma lista de Picture Controls.

Botão MENU

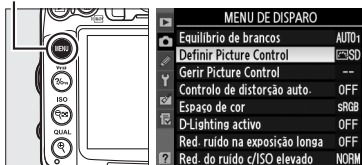

2 Escolha um Picture Control.

Destaque uma opção e pressione .



Picture Controls Predefinidos Versus Picture Controls Personalizados

Os Picture Controls fornecidos com a câmara são referidos como *Picture Controls predefinidos*. Os *Picture Controls Personalizados* são criados através das modificações nos Picture Controls existentes usando a opção **Gerir Picture Control** no menu de disparo (☐ 136). Os Picture Controls Personalizados podem ser gravados em um cartão de memória para compartilhar entre as outras câmaras do mesmo modelo e software compatível (☐ 138).

Picture Controls Opcionais

Picture Controls opcionais e adicionais podem estar disponíveis para download nos sites Web da Nikon.

Indicador Picture Control

O Picture Control atual é mostrado na tela de informações quando o botão  é pressionado.

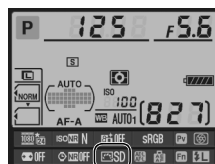

Indicador Picture Control

Modificar Picture Controls

Os Picture Controls predefinidos ou personalizados existentes (☞ 136) podem ser modificados para se adaptarem à cena ou à intenção criativa do usuário. Escolha uma combinação de definições equilibrada usando o **Ajuste rápido** ou faça ajustes manuais nas definições individuais.



1 Seleccione um Picture Control.

Destaque o Picture Control desejado no menu **Definir Picture Control** (☞ 131) e pressione ►.



2 Ajuste as definições.

Pressione ▲ ou ▼ para destacar a definição desejada e pressione ◀ ou ▶ para escolher um valor (☞ 134). Repita este passo até que todas as definições tenham sido ajustadas ou selecione **Ajuste rápido** para escolher uma combinação predefinida de definições. As definições padrão podem ser restauradas pressionando o botão ⏮.

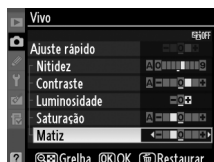

3 Salve as alterações e saia.

Pressione ⓄK.

Modificações nos Picture Controls Originais

Os Picture Controls que foram modificados a partir das definições padrão são indicados por um asterisco ("*").



■ Definições Picture Control

Opção	Descrição	
Ajuste rápido	Escolha opções entre -2 e +2 para reduzir ou exagerar o efeito do Picture Control selecionado (note que isto redefine todos os ajustes manuais). Por exemplo, escolher valores positivos para Vivo torna as fotografias mais vivas. Não disponível com Picture Controls Neutro ou Monocromático .	
Ajustes manuais (todos os Picture Controls)	Nitidez	Controla a nitidez dos contornos. Selecione A para ajustar automaticamente a nitidez de acordo com o tipo de cena ou escolha valores entre 0 (sem nitidez) e 9 (quanto mais alto o valor, maior a nitidez).
	Contraste	Selecione A para ajustar automaticamente o contraste de acordo com o tipo de cena ou escolha valores entre -3 e +3 (escolha valores mais baixos para evitar que os destaques em um tema de retrato fiquem “desbotados” sob luz solar direta, valores mais altos para preservar o detalhe em paisagens enevoadas e outros temas com pouco contraste).
	Luminosidade	Escolha -1 para um brilho reduzido, +1 para um brilho aumentado. Não afeta a exposição.
Ajustes manuais (apenas não monocromático)	Saturação	Controla a vivacidade das cores. Selecione A para ajustar automaticamente a saturação de acordo com o tipo de cena ou escolha valores entre -3 e +3 (os valores mais baixos reduzem a saturação e os mais altos aumentam-na).
	Matiz	Escolha valores negativos (até um mínimo de -3) para tornar os vermelhos mais púrpuras, os azuis mais verdes e os verdes mais amarelos, valores positivos (até +3) para tornar os vermelhos mais laranjas, os verdes mais azuis e os azuis mais púrpuras.
Ajustes manuais (apenas monocromático)	Efeitos de filtro	Simulam o efeito dos filtros de cor nas fotografias monocromáticas. Escolha entre Off (Desligado) , amarelo, laranja, vermelho e verde (☐ 135).
	Tonalidade	Escolha a tonalidade utilizada nas fotografias monocromáticas entre B&W (P&B) (preto e branco), Sepia (Sépia) , Cyanotype (Ciano) (monocromático de tonalidade azul), Red (Vermelho) , Yellow (Amarelo) , Green (Verde) , Blue Green (Verde Azulado) , Blue (Azul) , Purple Blue (Azul Púrpura) , Red Purple (Vermelho Púrpura) (☐ 135).



“A” (Automático)

Os resultados do contraste e da saturação automáticos variam com a exposição e a posição do tema no enquadramento. Use uma objetiva do tipo G ou D para obter melhores resultados.

Picture Controls Personalizados

As opções disponíveis com os Picture Controls personalizados são iguais àquelas nas quais o Picture Control personalizado estava baseado.

Grade Picture Control

Pressionar o botão  no Passo 2 (□ 133) exibe uma grade Picture Control mostrando o contraste e a saturação do Picture Control selecionado em relação aos outros Picture Controls (apenas o contraste é exibido quando **Monocromático** é selecionado). Solte o botão  para voltar para o menu Picture Control.



Os ícones para os Picture Controls que utilizam o contraste e a saturação automáticos são exibidos em verde na grade Picture Control e as linhas são paralelas aos eixos da grade.



Definições Anteriores

A linha sob a exibição do valor no menu de definição Picture Control indica o valor anterior da definição. Utilize-a como uma referência ao ajustar as definições.





Efeitos de filtro (Apenas Monocromático)

As opções neste menu simulam o efeito dos filtros de cor nas fotografias monocromáticas. Estão disponíveis os seguintes efeitos de filtro:

Opção	Descrição
Y Amarelo	Aumenta o contraste. Pode ser utilizado para reduzir o brilho do céu em fotografias de paisagem. O amarelo produz mais contraste do que o laranja.
O Laranja	Aumenta o contraste. O laranja produz mais contraste do que o vermelho.
R Vermelho	Aumenta o contraste. O vermelho produz mais contraste do que o verde.
G Verde	Suaviza os tons de pele. Pode ser utilizado para retratos.

Note que os efeitos obtidos com **Efeitos de filtro** são mais pronunciados do que os produzidos com os filtros de vidro físicos.

Tonalidade (Apenas Monocromático)

Pressionar  quando **Tonalidade** está selecionada exibe as opções de saturação. Pressione  ou  para ajustar a saturação. O controle da saturação não está disponível quando **B&W** (P&B - branco e preto) está selecionado.

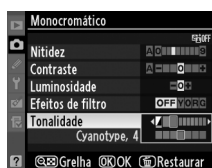

Criando Picture Controls Personalizados

Os Picture Controls fornecidos com a câmara podem ser modificados e salvos como Picture Controls personalizados.

1 Selecione Gerir Picture Control.

Para exibir os menus, pressione o botão MENU. Destaque **Gerir Picture Control** no menu de disparo e pressione ►.

Botão MENU

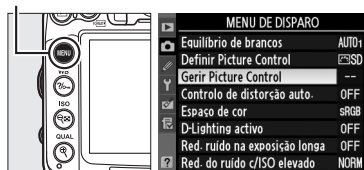

2 Selecione Guardar/editar.

Destaque **Guardar/editar** e pressione ►.



3 Selecione um Picture Control.

Destaque um Picture Control existente e pressione ► ou pressione OK para prosseguir no Passo 5 para salvar uma cópia do Picture Control destacado sem mais modificação.



4 Edite o Picture Control selecionado.

Consulte a página 134 para obter mais informações. Para abandonar qualquer alteração e iniciar a partir das definições padrão, pressione o botão . Pressione OK quando as definições estiverem completas.





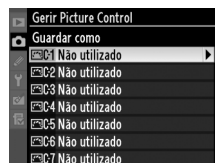

5 Selecione um destino.

Destaque um destino para o Picture Control personalizado (C-1 a C-9) e pressione ►.



6 Nomeie o Picture Control.

Será exibida a caixa de diálogo de entrada de texto mostrada à direita. Por padrão, os novos Picture Controls são nomeados adicionando um número com dois dígitos (atribuídos automaticamente) ao nome do Picture Control existente. Para mover o cursor na área do nome, mantenha pressionado o botão  e pressione  ou . Para digitar uma nova letra na posição atual do cursor, utilize o multisseletor para destacar o caractere desejado na área do teclado e pressione . Para apagar um caractere na posição atual do cursor, pressione o botão . Para voltar para o menu de disparo sem salvar o Picture Control, pressione o botão MENU.



Os nomes do Picture Control Personalizado podem ter até 19 caracteres de comprimento. Qualquer caractere depois do 19º será apagado.

7 Salve as alterações e saia.

Depois de editar o nome, pressione  para salvar as alterações e saia. O novo Picture Control aparecerá na lista Picture Control.



Gerir Picture Control > Alterar nome

Os Picture Controls Personalizados podem ser renomeados a qualquer momento usando a opção **Alterar nome** no menu **Gerir Picture Control**.

Gerir Picture Control > Eliminar

A opção **Eliminar** no menu **Gerir Picture Control** pode ser usada para apagar os Picture Controls personalizados selecionados quando eles não forem mais necessários.

Ícone Picture Control Original

O Picture Control predefinido original no qual o Picture Control personalizado está baseado é indicado por um ícone no canto superior direito da tela de edição.

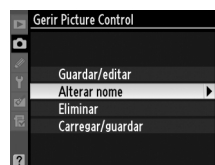

Ícone Picture Control Original



Compartilhar Picture Controls Personalizados

Os Picture Controls Personalizados criados usando o Utilitário Picture Control disponível com o ViewNX 2 ou o software opcional, tal como o Capture NX 2, podem ser copiados para um cartão de memória e carregados na câmara ou os Picture Controls personalizados criados com a câmara podem ser copiados para o cartão de memória para serem usados em câmaras compatíveis e software, então apagados quando não forem mais necessários.

Para copiar os Picture Controls personalizados para ou a partir do cartão de memória, ou apagar os Picture Controls personalizados do cartão de memória, destaque **Carregar/guardar** no menu **Gerir Picture Control** e pressione ►. As seguintes opções serão exibidas:

- **Copiar para câmara:** Copia os Picture Controls personalizados do cartão de memória para os Picture Controls personalizados C-1 a C-9 na câmara e nomeie-os como desejado.

- **Eliminar no cartão:** Apaga os Picture Controls personalizados do cartão de memória. A caixa de diálogo de confirmação mostrada à direita será exibida antes de um Picture Control ser apagado; para apagar o Picture Control selecionado, destaque **Sim** e pressione **OK**.

- **Copiar para cartão:** Copia os Picture Controls personalizados (C-1 a C-9) da câmara para um destino selecionado (1 a 99) no cartão de memória.



Salvar Picture Controls Personalizados

Até 99 Picture Controls personalizados podem ser armazenados no cartão de memória em um determinado momento. O cartão de memória pode ser usado apenas para armazenar os Picture Controls personalizados criados pelo usuário. Os Picture Controls predefinidos fornecidos com a câmara não podem ser copiados para o cartão de memória, renomeados ou apagados.

As opções no menu **Gerir Picture Control** aplicam-se apenas ao cartão de memória na Ranhura 1. Os Picture Controls Personalizados não podem ser apagados ou copiados para ou a partir do cartão na Ranhura 2.

D-Lighting Ativo

(Modos P, S, A e M Apenas)

O D-Lighting Ativo preserva os detalhes nos destaques e sombras, criando fotografias com contraste natural. Utilize para cenas com contraste elevado, por exemplo, ao fotografar paisagens exteriores muito iluminadas através de uma porta ou janela, ou ao tirar fotografias de temas à sombra em um dia de sol. É mais eficaz quando utilizado com a medição matricial (☰).

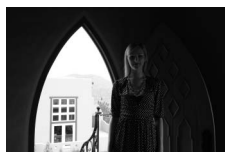

D-Lighting Ativo desligado

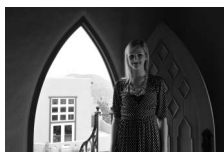

D-Lighting Ativo:
̢A Automático



D-Lighting Ativo desligado



D-Lighting Ativo:
̢H Elevado

Para usar o D-Lighting Ativo:

1 Seleccione D-Lighting activo.

Para exibir os menus, pressione o botão MENU.

Destaque **D-Lighting activo** no menu de disparo e pressione ►.

Botão MENU



2 Escolha uma opção.

Destaque uma opção e pressione OK. Se ̢A Automático estiver selecionado, a câmara ajustará automaticamente o D-Lighting Ativo de acordo com as condições do disparo (no modo M, porém, ̢A Automático é equivalente a ̢N Normal).



D-Lighting Ativo

Pode aparecer uma interferência (pixels brilhantes espaçados aleatoriamente, manchas ou linhas) nas fotografias tiradas com o D-Lighting Ativo. Uma sombra irregular pode ficar visível em alguns temas. O D-Lighting Ativo pode não ser usado nas sensibilidades ISO Elevada 0,3 ou superior.

“D-Lighting activo” Versus “D-Lighting”

A opção **D-Lighting activo** no menu de disparo ajusta a exposição antes do disparo para otimizar o alcance dinâmico, enquanto a opção **D-Lighting** no menu de retoque ( 251) otimiza o alcance dinâmico nas imagens após o disparo.

Consulte Também

Quando **Bracketing ADL** é selecionado para a Definição Personalizada e5 (**Definir bracketing auto.**,  229), a câmara varia o D-Lighting Ativo em uma série de fotografias. Consulte a página 114 para obter mais informações.



Espaço da Cor

O espaço da cor determina a gama de cores disponível para a reprodução da cor. Escolha um espaço da cor de acordo com o modo como as fotografias serão processadas ao sair da câmara.

Opção	Descrição
sRGB sRGB	Escolha para as fotografias que serão impressas ou utilizadas “como estão”, sem modificações adicionais.
Adobe Adobe RGB	Este espaço da cor é capaz de expressar uma gama maior de cores do que o sRGB, tornando-o a escolha preferida para as imagens que serão muito processadas ou retocadas.

1 Seleccione Espaço da cor.

Para exibir os menus, pressione o botão MENU.
Destaque **Espaço da cor** no menu de disparo e pressione ►.

Botão MENU



2 Seleccione um espaço da cor.

Destaque uma opção desejada e pressione OK.



Espaço da Cor

Os espaços da cor definem a correspondência entre as cores e os valores numéricos que as representam num arquivo de imagem digital. O espaço da cor sRGB é muito usado, ao passo que o espaço da cor Adobe RGB é geralmente utilizado em impressões de publicidade e comercial. O sRGB é recomendado ao tirar fotografias que serão impressas sem modificações ou visualizadas em aplicativos que não suportam o gerenciamento de cores, ou ao tirar fotografias que serão impressas com ExifPrint, a opção de impressão direta em algumas impressoras domésticas, ou impressas em lojas ou outros serviços de impressão comerciais. As fotografias Adobe RGB também podem ser impressas utilizando essas opções, mas as cores não serão tão vivas.

As fotografias JPEG tiradas no espaço da cor Adobe RGB são compatíveis com Exif 2.3 e DCF 2.0; os aplicativos e as impressoras que suportam o Exif 2.3 e o DCF 2.0 selecionarão automaticamente o espaço da cor correto. Se o aplicativo ou o dispositivo não suportar o Exif 2.3 e o DCF 2.0, selecione manualmente o espaço da cor apropriado. Para obter mais informações, consulte a documentação fornecida com o aplicativo ou o dispositivo.

Software da Nikon

O ViewNX 2 (fornecido) e o Capture NX 2 (disponível separadamente) selecionam automaticamente o espaço da cor correto ao abrir as fotografias criadas com a câmera.





Fotografia com Flash

Utilizar o Flash Incorporado

O flash incorporado tem um Número Guia (NG) 12 (m, ISO 100, 20 °C) e fornece cobertura para o ângulo de imagem de uma objetiva de 16 mm. Pode ser usada não só quando a luz natural é inadequada, mas para preencher as sombras e os temas em contraluz ou para adicionar uma luz espelhada nos olhos do tema.

■ **Utilizar o Flash Incorporado: Modos** , , , , ,  e 

1 Escolha um modo de flash ( 144).

2 Tire fotografias.

O flash abrirá se necessário quando o botão de disparo do obturador for um pouco pressionado e disparará quando for tirada uma fotografia. *Se o flash não abrir automaticamente, NÃO tente levantá-lo com a mão. A não observância desta precaução pode danificar o flash.*

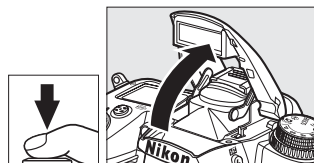

■ **Usar o Flash Incorporado: Modos P, S, A, M e **

1 Levante o flash.

Pressione o botão  para levantar o flash.

2 Escolha um modo de flash ( 144).

3 Tire fotografias.

O flash disparará sempre que for tirada uma fotografia.

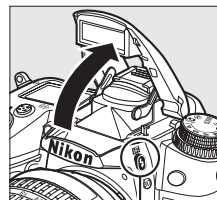

Botão 





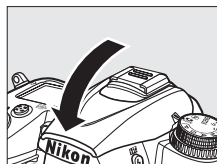









Baixar o Flash Incorporado









Para economizar a bateria quando o flash não estiver em uso, pressione-o gentilmente para baixo até clicar na posição correta.



Modo Flash

Os modos flash disponíveis variam com o modo de disparo:

AUTO,  ,  ,  ,  , 		
 Automático	 Auto+sincronização lenta+redução de olhos vermelhos	 Flash de enchimento
 Auto+redução de olhos vermelhos	 Auto+sincronização lenta	
 Desligado	 Desligado	

P, A	S, M
 Flash de enchimento	 Flash de enchimento
 Redução do efeito de olhos vermelhos	 Redução do efeito de olhos vermelhos
 Sincronização lenta+redução de olhos vermelhos	 Sincronização de cortina traseira
 Sincronização lenta	
 Cortina traseira+sincronização lenta*	

* **SLOW** é apresentado quando a definição estiver completa.

Para escolher um modo de flash, pressione o botão  e gire o disco de controle principal até a definição desejada ser exibida no painel de controle.

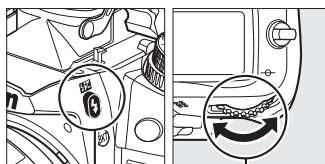

Botão  Disco de controle principal

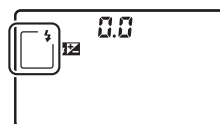

Painel de controle

Flash Incorporado



Use com objetivas com distâncias focais de 16–300 mm (□ 271). Retire as tampas da objetiva para evitar sombras. O flash tem um alcance mínimo de 0,6 m e não pode ser utilizado na faixa macro das objetivas com zoom macro. O controle de flash i-TTL não pode ser usado em sensibilidades ISO entre 100 e 6400. Com valores superiores a 6400, os resultados desejados não poderão ser conseguidos em determinadas faixas ou definições de abertura.

Se o flash disparar no modo de disparo contínuo (□ 78), apenas uma foto será tirada sempre que o botão de disparo do obturador for pressionado.

O disparo do obturador pode ser desativado por breves instantes para proteger o flash depois dele ter sido usado para vários disparos consecutivos. O flash pode ser utilizado novamente após uma pequena pausa.

Modos Flash

Os modos flash listados na página anterior podem combinar uma ou mais das seguintes definições, como mostrado pelo ícone do modo flash:

- **AUTO (flash automático):** Quando a iluminação é fraca ou o tema está em contraluz, o flash abre automaticamente quando o botão de disparo do obturador é um pouco pressionado e dispara quando necessário.
-  (**redução de olhos vermelhos**): Use para retratos. A luz de redução do efeito de olhos vermelhos acende antes do flash disparar, reduzindo o “efeito de olhos vermelhos”.
-  (**desligado**): O flash não dispara mesmo quando a iluminação é fraca ou o tema está em contraluz.
- **LENTA (sincronização lenta):** A velocidade do obturador diminui automaticamente para capturar a iluminação do fundo à noite ou com pouca luz. Use para incluir a iluminação do fundo em retratos.
- **TRASEIRA (sinc. cortina traseira):** O flash dispara logo antes de o obturador fechar, criando uma corrente de luz atrás das fontes de luz em movimento (abaixo à direita). Se este ícone não for exibido, o flash disparará quando o obturador abrir (sincronização de cortina dianteira; o efeito que isto produz com as fontes de luz em movimento é mostrado abaixo à esquerda).











Sincronização de cortina dianteira



Sincronização de cortina traseira



Velocidades do Obturador Disponíveis com o Flash Incorporado

As seguintes velocidades do obturador estão disponíveis com o flash incorporado.

Modo	Velocidade do obturador	Modo	Velocidade do obturador
AUTO, P*, A*,  ,  ,  , 	$1/250$ – $1/60$ s	S	$1/250$ –30 s
 , 	$1/250$ – $1/125$ s	M	$1/250$ –30 s,  , 
	$1/250$ –1 s		

* Velocidades tão rápidas quanto $1/8000$ s estarão disponíveis com as unidades de flash SB-900, SB-800, SB-700 e SB-600 opcionais nos modos P e A se **1/320 s (Plano focal auto.)** ou **1/250 s (Plano focal auto.)** estiver selecionado para a Definição Personalizada e1 (**Veloc. sincronização flash**,  222).

Consulte Também

Consulte a página 149 para obter informações sobre como bloquear o valor do flash (FV) para um tema medido antes de refazer uma fotografia. Para obter informações sobre a sincronização de velocidade elevada FP automática e como escolher uma velocidade de sincronização do flash, consulte Definição Personalizada e1 (**Veloc. sincronização flash**,  222). Para obter informações sobre como escolher a velocidade do obturador mais lenta disponível ao usar o flash, consulte Definição Personalizada e2 (**Velocidade disparo do flash**,  223). Para obter informações sobre o controle do flash e como usar o flash incorporado no modo do controlador, consulte Definição Personalizada e3 (**Controlo flash incorporado**,  223). Consulte a página 275 para obter informações sobre como usar as unidades de flash opcionais.







Modo Controle do Flash

A câmara suporta os seguintes modos de controle do flash i-TTL:

- **Flash de enchimento com i-TTL equilibrado para SRL digital:** O flash emite uma série de pré-flashes quase invisíveis (pré-flashes do monitor) imediatamente antes do flash principal. Os pré-flashes refletidos dos objetos em todas as áreas do enquadramento são captados pelo sensor RGB de 2016 pixels e analisados em combinação com as informações da faixa do sistema de medição matricial para ajustar a saída do flash para o equilíbrio natural entre o tema principal e a luz de fundo do ambiente. Se uma objetiva do tipo G ou D for usada, as informações da distância serão incluídas ao calcular a saída do flash. A precisão do cálculo pode ser aumentada para as objetivas sem CPU fornecendo os dados da objetiva (distância focal e abertura máxima; consulte □ 159). Não disponível quando a medição localizada é usada.
- **Flash i-TTL padrão para SLR digital:** A saída do flash é ajustada para trazer a luz no enquadramento para o nível padrão; a luminosidade do fundo não é considerada. Recomendado para fotografias nas quais o tema principal se destaca em detrimento dos detalhes do fundo ou quando é utilizada a compensação de exposição. O flash i-TTL padrão para o SLR digital é ativado automaticamente quando a medição localizada é selecionada.

O modo de controle do flash para o flash incorporado pode ser selecionado usando Definição Personalizada e3 (**Controlo flash incorporado**, □ 223). A tela de informações apresenta o modo de controlo de flash para o flash incorporado como se segue:

	Sincronização do flash	PF Auto. (□ 222)
i-TTL		—
Manual		—
Flash de repetição		—
Modo do controlador		

Abertura, Sensibilidade e Alcance do Flash

O alcance do flash varia com a sensibilidade (equivalência ISO) e a abertura.

Abertura com o equivalente ISO de							Faixa
100	200	400	800	1600	3200	6400	m
1.4	2	2.8	4	5.6	8	11	0,7–8,5
2	2.8	4	5.6	8	11	16	0,6–6,0
2.8	4	5.6	8	11	16	22	0,6–4,2
4	5.6	8	11	16	22	32	0,6–3,0
5.6	8	11	16	22	32	—	0,6–2,1
8	11	16	22	32	—	—	0,6–1,5
11	16	22	32	—	—	—	0,6–1,1
16	22	32	—	—	—	—	0,6–0,8

O flash incorporado tem um alcance mínimo de 0,6 m.

No modo **P**, a abertura máxima (número f mínimo) é limitada de acordo com a sensibilidade ISO, como mostrado abaixo:

Abertura máxima com o equivalente ISO de:						
100	200	400	800	1600	3200	6400
2.8	3.5	4	5	5.6	7.1	8

Se a abertura máxima da objetiva for menor do que a dada acima, o valor máximo da abertura será a abertura máxima da objetiva.



Compensação do Flash

(Modos P, S, A e M Apenas)

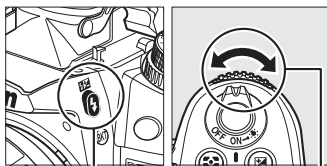

A compensação do flash é utilizada para alterar a saída do flash de -3 EV a +1 EV em aumentos de $\frac{1}{3}$ EV, alterando a luminosidade do tema principal em relação ao fundo. A saída do flash pode ser aumentada para fazer o tema principal parecer mais claro ou reduzida para impedir destaques ou reflexos indesejados.

Pressione o botão  e gire o disco de subcomando até o valor desejado ser exibido no painel de controle. Em geral, escolha valores positivos para tornar o tema principal mais claro e valores negativos para torná-lo mais escuro.





Botão 

Disco de subcomando

Em valores diferentes de $\pm 0,0$, um ícone  será exibido no painel de controle e no visor depois de você soltar o botão . O valor atual para a compensação do flash pode ser confirmado pressionando o botão .

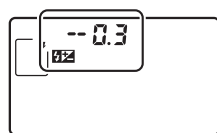
A saída do flash normal pode ser restaurada definindo a compensação do flash para $\pm 0,0$. A compensação do flash não é redefinida quando a câmara é desligada.



± 0 EV (botão pressionado )



-0,3 EV





+1,0 EV

Unidades do Flash Opcionais

A compensação do flash também está disponível com as unidades do flash SB-900, SB-800, SB-700, SB-600, SB-400 e SB-R200 opcionais. SB-900, SB-800, SB-700 e SB-600 também permitem que a compensação do flash seja definida usando os controles na unidade do flash; o valor selecionado com a unidade do flash é adicionado ao valor selecionado com a câmara.

Consulte Também

Para obter informações sobre como escolher o tamanho dos aumentos disponíveis para a compensação do flash, consulte Definição Personalizada b2 (**Passos EV p/controlo expos.,**  211). Para obter informações sobre como variar automaticamente o nível do flash em uma série de fotografias, consulte a página  109.

Bloqueio de VF

Este recurso é usado para bloquear a saída do flash, permitindo que as fotografias sejam refeitas sem mudar o nível do flash e assegurando que a saída do flash seja adequada ao tema, mesmo quando ele não está posicionado no centro do enquadramento. A saída do flash é ajustada automaticamente por qualquer alteração na sensibilidade ISO e na abertura.







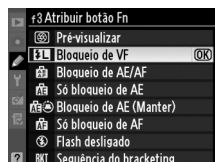

Para usar o bloqueio de VF:

1 Atribua o bloqueio de VF ao botão Fn.

Selecione **Bloqueio de VF** para Definição Personalizada f3 (**Atribuir botão Fn**,  230).



2 Levantar o flash.

Nos modos **P**, **S**, **A**, **M** e **1**, o flash pode ser levantado pressionando o botão . Nos modos , , , , ,  e , o flash abrirá automaticamente quando requerido.

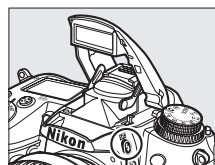



Botão 

3 Foque.

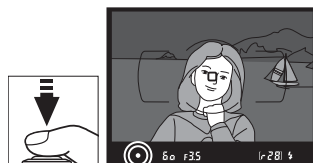
Posicione o tema no centro do enquadramento e pressione um pouco o botão de disparo do obturador para focar.



4 Bloqueie o nível do flash.

Depois de confirmar se o indicador de flash pronto () está exibido no visor, pressione o botão **Fn**. O flash emitirá um pré-flash do monitor para determinar o devido nível do flash. A saída do flash será bloqueada nesse nível e os ícones de bloqueio de VF () aparecerão no visor.

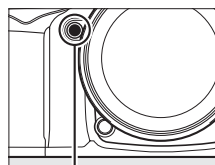

Botão **Fn**



5 Refaça a fotografia.

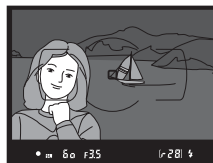

6 Tire a fotografia.

Pressione completamente o botão de disparo do obturador para fotografar. Se desejar, fotos adicionais poderão ser tiradas sem liberar o bloqueio de VF.

7 Libere o bloqueio de VF.

Pressione o botão **Fn** para liberar o bloqueio de VF. Confirme se o ícone de bloqueio de VF (VF) não esteja mais exibido no visor.

Usar Bloqueio de VF com o Flash Incorporado

O bloqueio de VF está disponível apenas com o flash incorporado quando **TTL** é selecionado para Definição Personalizada e3 (**Controlo flash incorporado**, 223).

Usar bloqueio de VF com Unidades do Flash Opcionais

O bloqueio de VF também está disponível com as unidades do flash SB-900, SB-800, SB-700, SB-600, SB-400 e SB-R200 (disponíveis separadamente). Defina o flash opcional para o modo TTL (SB-900 e SB-800 também podem ser usados no modo AA; consulte o manual do flash para obter detalhes). Com o bloqueio de VF em vigor, a saída do flash será ajustada automaticamente para as alterações na posição da cabeça de zoom do flash.

Quando o modo do Controlador for selecionado para Definição Personalizada e3 (**Controlo flash incorporado**, 223), o bloqueio de VF poderá ser usado com as unidades de flash SB-900, SB-800, SB-700, SB-600 ou SB-R200 se (a) qualquer flash incorporado, flash do grupo A ou flash do grupo B estiver no modo TTL ou (b) um grupo de flashes for inteiramente composto pelas unidades de flash SB-900 e SB-800 no modo TTL ou AA.

Medição

As áreas de medição para o bloqueio de VF ao usar a unidade de flash opcional são como a seguir:

Unidade de flash	Modo de flash	Área medida
Unidade de flash independente	i-TTL	Círculo de 4 mm no centro do enquadramento
	AA	Área medida pelo metro de exposição do flash
Usada com outras unidades de flash (Iluminação Avançada Sem Fio)	i-TTL	Enquadramento inteiro
	AA	Área medida pelo metro de exposição do flash
	A (flash principal)	

Consulte Também

Para obter informações sobre como usar a visualização da profundidade do campo ou o botão **AE-L/AF-L** para o bloqueio de VF, consulte Definição Personalizada f4 (**Atribuir botão pré-visual**, 232) ou Definição Personalizada f5 (**Atribuir botão AE-L/AF-L**, 232).



Outras Opções de Disparo





Restaurar Definições Padrão

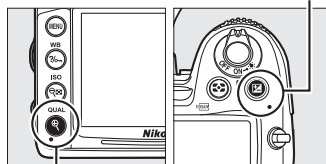



As definições da câmara listadas abaixo podem ser restauradas para os valores padrão mantendo pressionados os botões **QUAL** e  por mais de dois segundos (esses botões são marcados com um ponto verde). O painel de controle desliga rapidamente enquanto as definições são redefinidas.

Botão 



Botão **QUAL**

Opção	Padrão	
Qualidade de imagem	NORMAL	85
Tamanho de imagem	L	88
Equilíbrio de brancos	Automático > Normal	117
Ajuste de precisão	0	119
Sensibilidade ISO		
Modos auto e cena	Automático	101
P, S, A, M	100	
Focagem automática (visor)		
Modo de focagem automática	AF-A	91
Modo de área de AF		
	AF de ponto simples	94
	Área de AF dinâmica com 39 pontos	
Outros modos de disparo	AF de área automática	
Focagem automática (visualização em direto (direta)/filme)		
Modo de focagem automática	AF-S	50
Modo de área de AF		
	AF de área ampla	50
	AF de área normal	
Outros modos de disparo	AF prioridade ao rosto	

Opção	Padrão	
Ponto de focagem ¹	Central	96
Medição	Matricial	105
Manter bloqueio de AE	Desligado	97, 106
D-Lighting activo	Desligado	139
Bracketing	Desligada	109
Definições Picture Control ²	Não modificadas	131
Compensação do flash	Desligado	148
Compensação da exposição	Desligado	107
Modo de flash		
	Sincronização automática de cortina dianteira	144
	Auto+redução de olhos vermelhos	
	Sincronização lenta automática	
ff, P, S, A, M	Sincronização de cortina dianteira	
Bloqueio de VF	Desligado	149
Exposição múltipla	Desligado	152
Programa flexível	Desligado	68

- 1 Ponto de focagem não exibido se o AF de área automática estiver selecionado para o modo de área AF.
- 2 Picture Control atual apenas.

Exposição múltipla

(Modos P, S, A e M Apenas)

Siga os passos abaixo para registrar uma série de duas ou três exposições em uma única fotografia. Diversas exposições podem ser registradas em qualquer definição de qualidade da imagem e use os dados RAW do sensor de imagem da câmara para produzir cores muito superiores àquelas nas sobreposições fotográficas geradas pelo software.

■ Criar uma Exposição Múltipla

As exposições múltiplas não podem ser gravadas na visualização direta. Saia da visualização direta antes de prosseguir. Note que nas definições padrão, a fotografia terminará e a exposição múltipla será gravada automaticamente se nenhuma operação for realizada por 30 s.

🔍 Tempos de Gravação Estendidos

Para ter um intervalo entre as exposições com mais de 30 s, selecione **Ligada** para a opção **Revisão de imagens** (☐ 200) no menu de reprodução e estenda o atraso ao desligar o monitor para rever as imagens usando a Definição Personalizada c4 (**Atraso ao desligar monitor**, ☐ 215). O intervalo máximo entre as exposições é 30 s maior do que a opção selecionada para a Definição Personalizada c4. Se nenhuma operação for realizada em 30 s depois do monitor ter desligado durante as operações de reprodução ou de menu, a fotografia terminará e uma exposição múltipla será criada a partir das exposições que foram gravadas até esse ponto.

1 Seleccione Exposição múltipla.

Pressione o botão **MENU** para exibir os menus. Destaque **Exposição múltipla** no menu de disparo e pressione ►.

Botão MENU



2 Escolha o número de disparos.

Destaque **Número de disparos** e pressione ►.



Será apresentada a caixa de diálogo mostrada à direita. Pressione ▲ ou ▼ para escolher o número de exposições que serão combinadas para formar uma única fotografia e pressione OK.

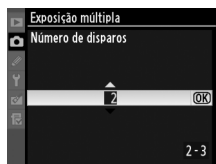

3 Escolha a quantidade de ganho.

Destaque **Ganho automático** e pressione ►.

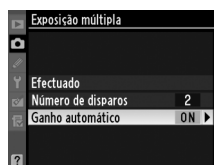

As seguintes opções serão exibidas. Destaque uma opção e pressione **OK**.

- **Ligado:** O ganho é ajustado de acordo com o número de exposições gravadas atualmente (o ganho para cada exposição é definido para 1/2 para 2 exposições, 1/3 para 3 exposições etc.).

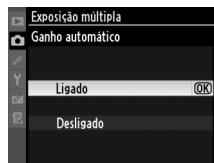



- **Desligado:** O ganho não é ajustado ao gravar a exposição múltipla. Recomendado se o fundo for escuro.

4 Seleccione Efectuado.

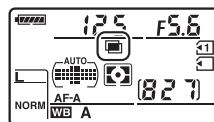
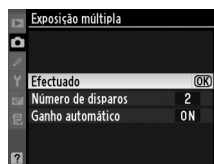

Destaque **Efectuado** e pressione **OK**. Um ícone  será exibido no painel de controle e a opção **Efectuado** no menu de exposição múltipla será substituída por **Restaurar**. Para continuar a fotografar sem ter uma exposição múltipla, retorne para o menu de disparo e seleccione **Exposição múltipla > Restaurar**.



5 Enquadre uma fotografia, foque e dispare.

Nos modos de disparo com alta velocidade contínua e baixa velocidade contínua ( 78), a câmara gravará todas as exposições em uma única sequência. Em modo temporizador automático, a câmara gravará automaticamente o número de fotos selecionado no Passo 2 da página 152, independentemente da opção selecionada para o ajuste personalizado c3 (**Auto-temporizador**) > **Número de disparos** ( 214). Nos outros modos de disparo, uma fotografia será tirada sempre que o botão de disparo do obturador for pressionado; continue fotografando até que todas as exposições tenham sido gravadas (para obter informações sobre como interromper uma exposição múltipla antes de todas as fotografias serem gravadas, consulte a página 154).



O ícone  piscará até a fotografia terminar. Quando a fotografia terminar, o modo de exposição múltipla terminará e o ícone  não será mais exibido.

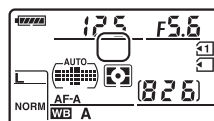

■ Interromper Exposições Múltiplas

Selecionar **Exposição múltipla** no menu de disparo enquanto uma exposição múltipla está sendo gravada exibirá as opções mostradas à direita. Para interromper uma exposição múltipla antes do número especificado de exposições ter sido feito, destaque

Cancelar e pressione **OK**. Se a fotografia terminar antes do número especificado de exposições ter sido feito, uma exposição múltipla

será criada a partir das exposições que foram gravadas até esse ponto. Se **Ganho automático** estiver ligado, o ganho será ajustado para refletir o número de exposições gravadas atualmente. Note que a fotografia terminará automaticamente se:

- Uma redefinição com dois botões for feita (☐ 151)
- A câmera for desligada
- A bateria acabar
- As imagens forem apagadas

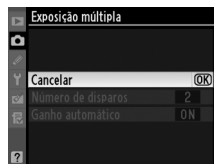

✓ Exposições Múltiplas

Não remova ou substitua o cartão de memória enquanto grava uma exposição múltipla.

As informações listadas na tela de informações da foto para a reprodução (inclusive a medição, exposição, modo de disparo, distância focal, data da gravação e orientação da câmera) são para a primeira fotografia na exposição múltipla.

✍ Fotografia com Intervalos de Disparo

Se uma fotografia com intervalos de disparo for ativada antes da primeira exposição ser feita, a câmera gravará as exposições no intervalo selecionado até que o número de exposições especificado no menu de exposição múltipla tenha sido feito (o número de disparos listados no menu de intervalos de disparo é ignorado). Então, essas exposições serão gravadas como uma única fotografia, o modo de exposição múltipla e os intervalos de disparo terminarão. Cancelar a exposição múltipla cancelará os intervalos de disparo.

✍ Outras Definições

Com o modo de exposição múltipla em vigor, os cartões de memória não poderão ser formatados e algumas opções de menu não estarão disponíveis.

Fotografia com Intervalos de Disparo

A câmara está equipada para tirar fotografias automaticamente em intervalos predefinidos.

✓ Antes de Fotografar

Não selecione o modo de disparo do autotemporizador (⌚) ou remoto (📡) ao usar o temporizador de intervalos. Antes de iniciar a fotografia com intervalos de disparo, faça uma foto de teste nas definições atuais e veja os resultados no monitor.

Antes de escolher uma hora inicial, selecione **Fuso horário e data** no menu de configuração e assegure que o relógio da câmara esteja definido para a hora e a data corretas (🕒 237).

Recomenda-se o uso de tripé. Monte a câmara em um tripé antes da fotografia iniciar. Para garantir que a fotografia não seja interrompida, certifique-se de que a bateria esteja totalmente carregada.

1 Seleccione Intervalos de disparo.

Pressione o botão MENU para exibir os menus. Destaque **Intervalos de disparo** no menu de disparo e pressione ►.

Botão MENU

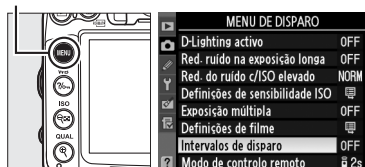

2 Escolha uma hora inicial.

Escolhida a partir dos seguintes inicializadores.

- **Para iniciar a fotografia imediatamente**, destaque **Agora** e pressione ►. A fotografia iniciará cerca de 3 s após as definições estarem completas; prossiga no Passo 3.
- **Para escolher uma hora inicial**, destaque **Hora de início** e pressione ► para exibir as opções da hora inicial mostradas à direita. Pressione ◀ ou ► para destacar as horas ou os minutos e pressione ▲ ou ▼ para alterar. Pressione ► para continuar.

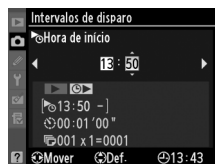
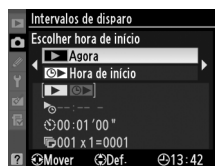

3 Escolha o intervalo.

Pressione ◀ ou ► para destacar as horas ou os minutos e pressione ▲ ou ▼ para escolher um intervalo maior do que a velocidade do obturador antecipada mais lenta. Pressione ► para continuar.

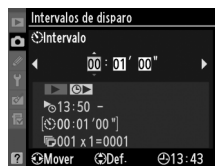

4 Escolha o número de intervalos e o número de fotos por intervalo.

Pressione ◀ ou ▶ para destacar o número de intervalos ou o número de fotos; pressione ▲ ou ▼ para alterar. Pressione ▶ para continuar.

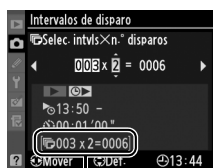

Número de intervalos Número de disparos/ intervalo Número total de disparos

5 Comece a fotografar.

Destaque **Ligado** e pressione **OK** (para voltar para o menu de disparos sem iniciar o temporizador de intervalos, destaque **Desligado** e pressione **OK**). A primeira série de fotos será tirada na hora inicial especificada ou depois de mais ou menos 3 s, caso **Agora** tenha sido selecionado para **Escolher hora de início** no Passo 2. A fotografia continuará no intervalo selecionado até que todas as fotos tenham sido tiradas. Note que como a velocidade do obturador e a hora necessária para gravar a imagem no cartão de memória podem variar entre as fotos, o intervalo entre uma foto sendo gravada e o início da próxima foto pode variar. Se a fotografia não puder prosseguir nas definições atuais (por exemplo, se uma velocidade do obturador **b** ou **l** está selecionada atualmente no modo de exposição manual ou a hora inicial é menor que um minuto), um aviso será exibido no monitor.

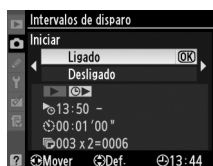

✓ Sem Memória

Se o cartão de memória estiver cheio, o temporizador de intervalos permanecerá ativo, mas nenhuma fotografia será tirada. Recomece a fotografar (☐ 158) depois de apagar algumas imagens ou desligar a câmara e inserir outro cartão de memória.

✎ Cubra o Visor

Para evitar que a luz que entra pelo visor interfira na exposição, retire a ocular de borracha e cubra o visor com a tampa da ocular DK-5 fornecida (☐ 81).

✎ Modo de Disparo

Independentemente do modo de disparo selecionado, a câmara irá tirar o número de fotos especificado em cada intervalo. No modo **C** (velocidade alta contínua), as fotografias serão tiradas em uma velocidade de até 6 fotos por segundo. Nos modos **S** (imagem a imagem) e **C** (velocidade baixa contínua), as fotografias serão tiradas na velocidade escolhida para Definição Personalizada **d6 (Velocidade disparo modo CL, ☐ 217)**; no modo **Q**, o ruído da câmara será reduzido.

✎ Bracketing

Ajuste as definições do bracketing antes de iniciar a fotografia com intervalos de disparo. Se a exposição, flash ou bracketing ADL estiver ativo enquanto a fotografia com intervalos de disparo está em vigor, a câmara fará o número de fotos no programa de bracketing em cada intervalo, independentemente do número de fotos especificado no menu de intervalos de disparo. Se o bracketing do equilíbrio de brancos estiver ativo enquanto a fotografia com intervalos de disparo está em vigor, a câmara fará uma foto em cada intervalo e prosseguirá criando o número de cópias especificado no programa de bracketing.

✎ Durante a Fotografia

Durante a fotografia com intervalos de disparo, o ícone **INTVL** no painel de controle piscará. Imediatamente antes do próximo intervalo de disparo iniciar, a tela de velocidade do obturador mostrará o número de intervalos restantes e a tela de abertura mostrará o número de fotos restantes no intervalo atual. Em outros momentos, o número de intervalos restantes e o número de fotos em cada intervalo poderão ser exibidos pressionando um pouco o botão de disparo do obturador (assim que o botão for liberado, a velocidade do obturador e a abertura serão exibidos até que as medições da exposição desliguem).

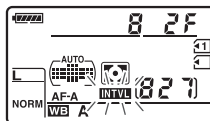

Para exibir as definições atuais dos intervalos de disparo, selecione **Intervalos de disparo** entre as fotos. Com a fotografia com intervalos de disparo em progresso, o menu dos intervalos de disparo mostrará a hora inicial, intervalo de disparo, número de intervalos e fotos restantes. Nenhum desses itens poderá ser alterado enquanto a fotografia com intervalos de disparo está em progresso.

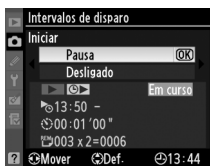

As imagens podem ser reproduzidas e as definições do disparo e do menu podem ser ajustadas livremente enquanto a fotografia com intervalos de disparo está em progresso. O monitor desligará automaticamente cerca de quatro segundos antes de cada intervalo.



■ ■ **Pausar a Fotografia com Intervalos de Disparo**

A fotografia com intervalos de disparo pode ser pausada:

- Destacando **Iniciar > Pausa** no menu de intervalos de disparo e pressionando **OK**
- Desligando a câmara e ligando-a de novo (se desejar, o cartão de memória pode ser substituído enquanto a câmara está desligada)
- Girando o disco de modos de disparo ou o interruptor de visualização direta

Para recomeçar a fotografar:

1 Escolha uma nova hora inicial.

Escolha uma nova hora inicial como descrito na página 155.

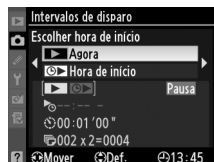

2 Recomece a fotografar.

Destaque **Reiniciar** e pressione **OK**. Note que se a fotografia com intervalos de disparo foi pausada durante o disparo, qualquer foto restante no intervalo atual será cancelada.

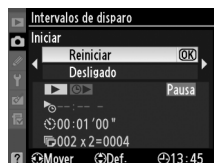

■ ■ **Interromper uma Fotografia com Intervalos de Disparo**

Os intervalos de disparo terminarão automaticamente se a bateria acabar. A fotografia com intervalos de disparo também pode ser terminada:

- Selecionando **Iniciar > Desligado** no menu de intervalos de disparo
- Fazendo uma redefinição com dois botões (151)
- Selecionando **Restaurar menu de disparo** no menu de disparo (202)
- Alterando as definições do bracketing (109)
- Terminando a fotografia com exposição múltipla (154)

A fotografia normal recomeçará quando a fotografia com intervalos de disparo terminar.

■ ■ **Nenhuma Fotografia**

A câmara pulará o intervalo atual se nenhuma das seguintes situações persistir por oito segundos ou mais depois do intervalo ter sido devido ao início: a fotografia ou fotografias para o intervalo anterior ainda têm que ser tiradas, a memória temporária está cheia, a câmara não consegue focar em **AF-S** ou quando o AF de servo simples está selecionado em **AF-A** (note que a câmara foca novamente antes de cada foto). A fotografia recomeçará com o próximo intervalo.

Objetivas Sem CPU

Especificando os dados da objetiva (a distância focal da objetiva e a abertura máxima), o usuário poderá ter acesso a várias funções da objetiva com CPU ao usar uma objetiva sem CPU (☐ 270). *Se a distância focal da objetiva for conhecida:*

- O zoom motorizado poderá ser usado com as unidades de flash SB-900, SB-800, SB-700 e SB-600 (disponível separadamente)
- A distância focal da objetiva será listada (com um asterisco) na tela de informações da foto para reprodução

Se a abertura máxima da objetiva for conhecida:

- O valor da abertura será exibido no painel de controle e no visor
- O nível do flash será ajustado para as alterações na abertura
- A abertura será listada (com um asterisco) na tela de informações da foto para reprodução

Especificar a distância focal e a abertura máxima da objetiva:

- Permite a medição matricial da cor (note que pode ser necessário usar a medição central ponderada ou localizada para conseguir resultados precisos com algumas objetivas, inclusive as objetivas NIKKOR Reflex)
- Melhora a precisão da medição central ponderada e localizada, e o flash de enchimento equilibrado i-TTL para o SLR digital

A câmara pode armazenar dados para até nove objetivas sem CPU. Para fornecer ou editar os dados de uma objetiva sem CPU:

1 Seleccione Dados de objectiva sem CPU.

Pressione o botão MENU para exibir os menus. Destaque **Dados de objectiva sem CPU** no menu de configuração e pressione ►.

Botão MENU

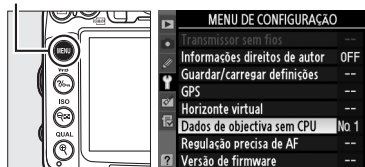

2 Escolha um número da objetiva.

Destaque **Número de objectiva** e pressione ◀ ou ▶ to para escolher um número da objetiva entre 1 e 9.

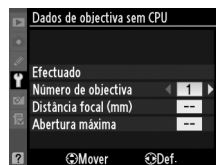

3 Forneça a distância focal e a abertura.

Destaque **Distância focal (mm)** ou **Abertura máxima** e pressione ◀ ou ▶ para editar o item destacado. A distância focal pode ser selecionada a partir de valores entre 6 e 4000 mm, a abertura máxima a partir de valores entre f/1.2 e f/22.

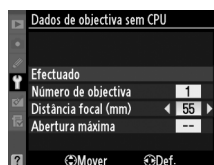

✎ Distância Focal Não Listada

Se a distância focal correta não estiver listada, escolha o valor mais próximo maior do que a distância focal atual da objetiva.

✎ Teleconversores e Objetivas com Zoom

A abertura máxima para os teleconversores é a abertura máxima combinada do teleconversor e da objetiva. Note que os dados da objetiva não estão ajustados quando as objetivas sem CPU têm o zoom de aproximação e o zoom de afastamento. Os dados para as diferentes distâncias focais podem ser fornecidos como números separados da objetiva ou os dados da objetiva podem ser editados para refletir os novos valores para a distância focal da objetiva e a abertura máxima a cada vez que o zoom é ajustado.

4 Selecione Efectuado.

Destaque **Efectuado** e pressione OK. A distância focal especificada e a abertura serão armazenadas sob o número escolhido da objetiva.

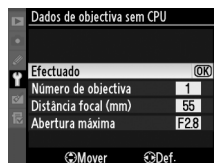

Para retornar os dados da objetiva ao usar uma objetiva sem CPU:

1 Atribua uma seleção do número da objetiva sem CPU a um controle da câmara.

Selecione **Escolher n.º objetiva sem CPU** para Definição Personalizada f3 (**Atribuir botão Fn**, □ 230) ou Definição Personalizada f4 (**Atribuir botão pré-visual.**, □ 232).

2 Use o controle selecionado para escolher o número da objetiva.

Pressione o botão selecionado e gire o disco de controle principal até que o número desejado da objetiva seja exibido no painel de controle.

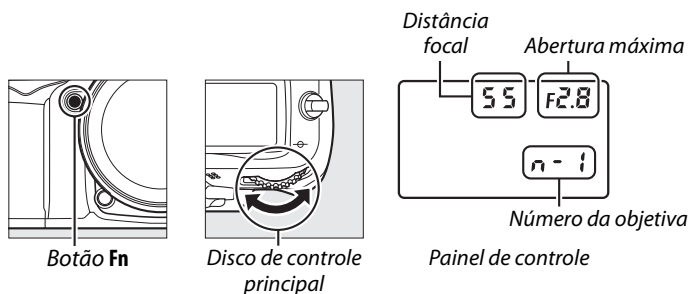

Unidade GPS GP-1

A unidade GPS GP-1 (disponível separadamente) pode ser conectada ao terminal de acessórios da câmara (☐ 281) usando o cabo fornecido com o GP-1, permitindo que as informações sobre a posição atual da câmara sejam gravadas quando as fotografias forem tiradas. Desligue a câmara antes de conectar o GP-1; para obter mais informações, consulte o manual GP-1.

■ Opções do Menu de Configuração

O item **GPS** no menu de configuração contém as opções listadas abaixo.

- **Exposímetro automático:** Escolha se as medições da exposição desligam automaticamente quando o GP-1 está conectado.

Opção	Descrição
Activar	As medições da exposição desligarão automaticamente se nenhuma operação for feita para a hora selecionada para Definição Personalizada c2 (Atraso exposímetro auto. , ☐ 214; para permitir que a hora da câmara adquira os dados GPS, o atraso será estendido em até um minuto depois das medições da exposição serem ativadas ou a câmara ser ligada). Isto reduz o gasto da bateria.
Desactivar	As medições da exposição não desligam enquanto o GP-1 está conectado.

- **Posição:** Este item só está disponível se o GP-1 está conectado, quando apresenta a latitude, longitude, altitude e Tempo Universal Coordenado (UTC) atuais, como informado pelo GP-1.

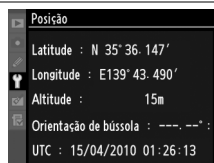

- **Utilizar GPS p/ def. relógio:** Selecione **Sim** para sincronizar o relógio da câmara com a hora informada pelo dispositivo GPS.

☑ Tempo Universal Coordenado (UTC)

Os dados UTC são fornecidos pelo dispositivo GPS e são independentes do relógio da câmara.

☑ Ícone GPS

O status da conexão é mostrado pelo ícone GPS:

- **GPS (estático):** A câmara estabeleceu uma comunicação com o GP-1. As informações da fotografia para as fotos tiradas enquanto esse ícone é exibido incluem uma página adicional dos dados do GPS (☐ 169).
- **GPS (piscando):** O GP-1 está procurando um sinal. As fotografias tiradas enquanto o ícone está piscando não incluem os dados GPS.
- **Nenhum ícone:** Nenhum dado GPS novo foi recebido do GP-1 por, pelo menos, dois segundos. As fotografias tiradas quando o ícone GPS não é exibido, não incluem os dados GPS.

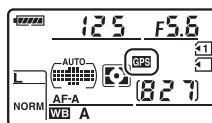

Mais sobre Reprodução

Reprodução de Imagem Completa

Para reproduzir as fotografias, pressione o botão . A fotografia mais recente será exibida no monitor.

Botão 

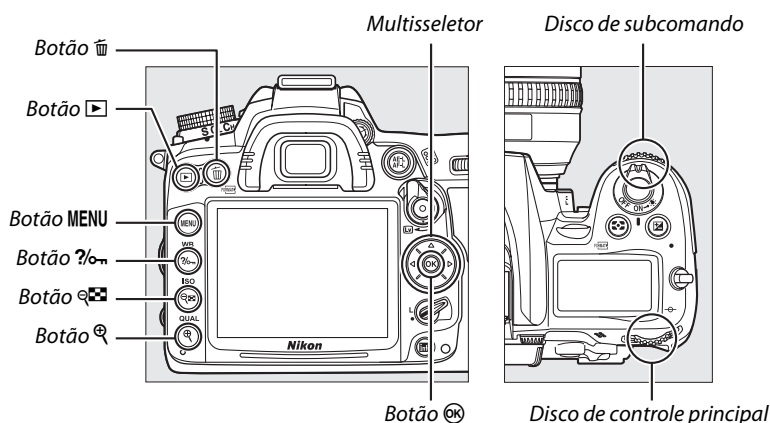
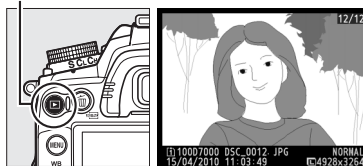

Girar na Vertical

Para exibir fotografias "verticais" (orientação de retrato) na orientação vertical, selecione **Ligada** para a opção **Rodar ao alto** no menu de reprodução ( 200).

Revisão de Imagens

Quando **Ligada** é selecionado para **Revisão de imagens** no menu de reprodução ( 200), as fotografias são exibidas automaticamente no monitor por cerca de 4 s depois de fotografar (como a câmara já está na orientação correta, as imagens não são giradas automaticamente durante a revisão de imagens). No modo de disparo contínuo, a exibição inicia quando a fotografia termina, com a primeira fotografia na série atual exibida.



Para	Utilizar	Descrição
Visualizar fotografias adicionais		Pressione ► para visualizar as fotografias na ordem gravada, ◀ para visualizar as fotografias na ordem inversa.
Visualizar informações da fotografia		Pressione ▲ ou ▼ para ver informações sobre a fotografia atual (☐ 165).
Visualizar miniaturas		Consulte a página 171 para obter mais informações.
Aplicar o zoom de aproximação na fotografia		Consulte a página 173 para obter mais informações.
Apagar imagens		Uma caixa de diálogo de confirmação será exibida. Pressione ☐ novamente para apagar a fotografia.
Alterar o status de proteção		Para proteger uma imagem ou remover a proteção de uma imagem protegida, pressione ?/o (☐ 174).
Voltar para o modo de disparo		O monitor desligará. As fotografias podem ser tiradas imediatamente.
Apresentar menus	MENU	Consulte a página 195 para obter mais informações.
Retocar uma foto ou reproduzir um filme		Crie uma cópia retocada da fotografia atual (☐ 248). Se a imagem atual estiver marcada com o ícone 📄 para mostrar que é um filme, pressionar OK iniciará a reprodução do filme (☐ 62).

Escolher uma Ranhura do Cartão de Memória

Se dois cartões de memória estiverem inseridos, você poderá selecionar um cartão para a reprodução segurando o botão BKT e pressionando ▲ durante a reprodução de imagem completa ou de miniaturas. A caixa de diálogo mostrada à direita será exibida; destaque a ranhura desejada e pressione ► para listar as pastas no cartão selecionado, então destaque uma pasta e pressione OK para exibir as imagens na pasta destacada. O mesmo procedimento pode ser usado ao selecionar imagens para as operações nos menus de reprodução (☐ 195) e de retoque (☐ 248) ou ao copiar o equilíbrio de brancos de uma fotografia existente (☐ 127).

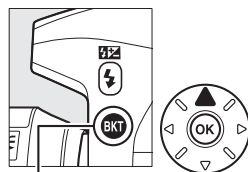

Botão BKT

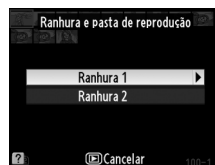

Consulte Também

Para obter informações sobre como escolher por quanto tempo o monitor permanecerá ligado quando nenhuma operação for realizada, consulte Definição Personalizada c4 (**Atraso ao desligar monitor**, ☐ 215).

Informações da Fotografia

As informações da fotografia são sobrepostas nas imagens exibidas na reprodução de imagem completa. Pressione ▲ ou ▼ para percorrer as informações da fotografia, como mostrado abaixo. Note que os dados do disparo, histogramas RGB e destaques são exibidos apenas se a opção correspondente é selecionada para **Modo de apresentação > Infos. detalhadas fotografia** (□ 197); os dados do disparo na página 4 são exibidos apenas se as informações dos direitos autorais foram gravadas com as fotografias, como descrito na página 243). Os dados do GPS só são exibidos se foi utilizado um GPS ao tirar a fotografia.

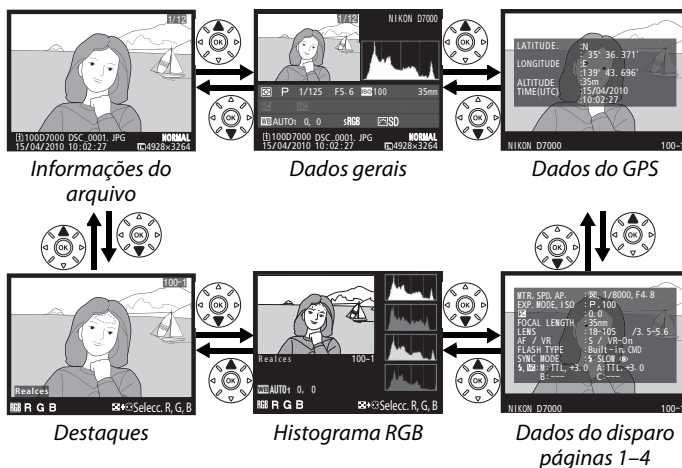

Informações do arquivo

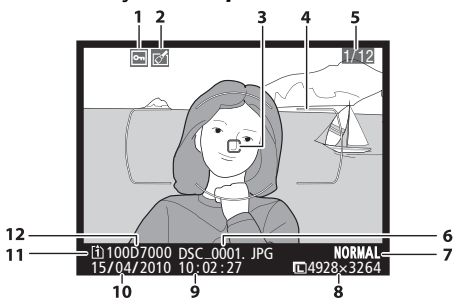

1	Status da proteção	174
2	Indicador de retoque.....	248
3	Ponto de focagem ^{1, 2}	96
4	Marcas da área de AF ¹	
5	Número da fotografia/número total de imagens	
6	Nome do arquivo.....	204
7	Qualidade da imagem	85
8	Tamanho da imagem	88
9	Hora da gravação.....	27, 237
10	Data da gravação.....	27, 237
11	Ranhura do cartão atual.....	46, 164
12	Nome da pasta.....	203

- 1 Apresentado apenas se **Ponto de focagem** for selecionado para o **Modo de apresentação** (□ 197).
- 2 Se a fotografia foi tirada usando **AF-S** ou com a focagem automática de servo único selecionada durante **AF-A**, a tela mostrará o ponto onde o foco bloqueou primeiro. Se a fotografia foi tirada usando **AF-C** ou com a focagem automática de servo contínuo selecionada durante **AF-A**, o ponto de focagem será exibido apenas se uma opção diferente de AF de área automática foi selecionada para o modo de área de AF e a câmara foi capaz de focar.

■ Destques¹

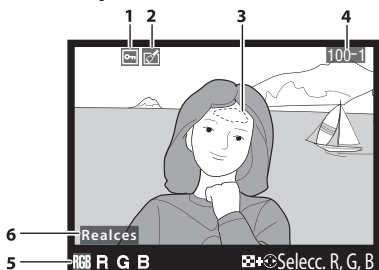

1	Status da proteção	174
2	Indicador de retoque.....	248
3	Destques da imagem ²	
4	Número da pasta—número da fotografia	218
5	Canal atual ²	
6	Destacar indicador da tela	

1 Apresentado apenas se **Realces** for selecionado para o **Modo de apresentação** (□ 197).

2 As áreas piscando indicam os destaques do canal atual. Segure o botão e pressione ◀ ou ▶ para percorrer os canais como a seguir:

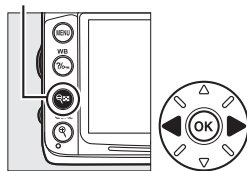
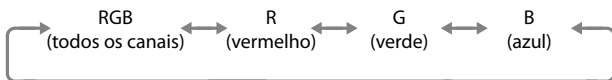

■ Histograma RGB¹

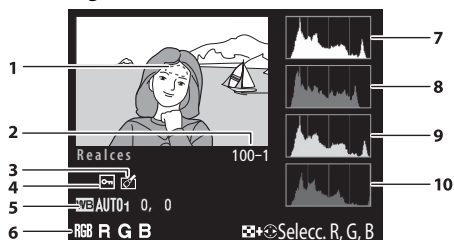

4	Indicador de retoque.....	248
5	Equilíbrio de brancos.....	117
	Temperatura da cor	122
	Ajuste de precisão do equilíbrio de brancos	119
	Predefinição manual.....	123
6	Canal atual ²	
7	Histograma (canal RGB). Em todos os histogramas, o eixo horizontal indica o brilho do pixel e o eixo vertical, o número de pixels.	
8	Histograma (canal vermelho)	
9	Histograma (canal verde)	
10	Histograma (canal azul)	

1 Destques da imagem²

2 Número da pasta—número da fotografia



3 Status da proteção

1 Apresentado apenas se **Histograma RGB** está selecionado para o **Modo de apresentação** (□ 197).

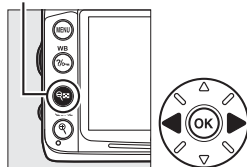
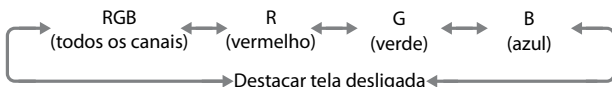
2 As áreas piscando indicam os destaques do canal atual. Segure o botão e pressione ◀ ou ▶ para percorrer os canais como a seguir:



Zoom de Reprodução

Para aproximar o zoom na fotografia quando o histograma é exibido, pressione . Use os botões  e  para aproximar e afastar o zoom, e percorra a imagem com o multisseletor. O histograma será atualizado para exibir apenas os dados da parte da imagem visível no monitor.



Histogramas

Os histogramas da câmara servem como guia apenas e podem diferir dos que são exibidos nos aplicativos de imagem. Abaixo são mostrados alguns exemplos de histogramas:

Se a imagem contiver objetos com uma grande faixa de brilhos, a distribuição dos tons será relativamente uniforme.



Se a imagem for escura, a distribuição de tons será deslocada para a esquerda.



Se a imagem for clara, a distribuição de tons será deslocada para a direita.



Aumentar a compensação da exposição desloca a distribuição de tons para a direita, ao passo que diminuir a compensação da exposição desloca a distribuição para a esquerda. Os histogramas podem dar uma vaga ideia da exposição global quando a iluminação ambiente forte dificulta a visualização das fotografias no monitor.



■ Dados do Disparo Página 1¹

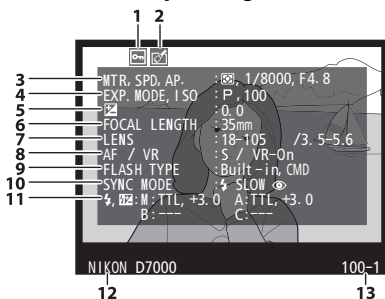

1	Status da proteção	174
2	Indicador de retoque.....	248
3	Medição.....	105
	Velocidade do obturador.....	67
	Abertura.....	67

- 1 Apresentado apenas se **Dados** for selecionado para o **Modo de apresentação** (□ 197).
- 2 Exibido em vermelho se a fotografia foi tirada com o controle automático da sensibilidade ISO ligado.
- 3 Apresentado se Definição Personalizada b5 (**Regul. precisa expo. ótima**, □ 213) foi definida para um valor diferente de zero para qualquer método de medição.
- 4 Apresentado apenas se a objetiva com VR estiver montada.

■ Dados do Disparo Página 2¹

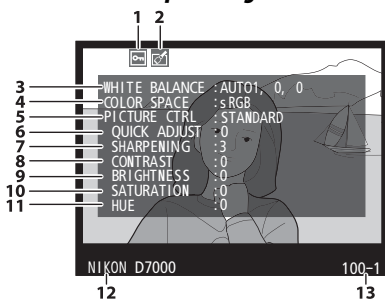

1	Status da proteção	174
2	Indicador de retoque.....	248
3	Equilíbrio de brancos.....	117
	Temperatura da cor	122
	Ajuste de precisão do equilíbrio de brancos	119
	Predefinição manual.....	123

- 1 Apresentado apenas se **Dados** for selecionado para o **Modo de apresentação** (□ 197).
- 2 Apenas Picture Controls **Standard**, **Vivo**, **Retrato** e **Paisagem**.
- 3 Picture Controls **Neutro** e **Monocromático**.
- 4 Não exibido com Picture Controls monocromáticos.
- 5 Apenas Picture Controls monocromáticos.

4	Modo de disparo	6
	Sensibilidade ISO ²	101
5	Compensação da exposição	107
	Ajuste da exposição ideal ³	213
6	Distância focal.....	159, 274
7	Dados da objetiva	
8	Modo de focagem	91, 99
	VR da objetiva (redução da vibração) ⁴	26
9	Tipo de flash	143, 275
	Modo do controlador	225
10	Modo de flash	144
11	Controle do flash.....	223
	Compensação do flash	148
12	Nome da câmara	
13	Número da pasta—número da fotografia	218

4	Espaço da cor	141
5	Picture Control	131
6	Ajuste rápido ²	134
	Picture Control Original ³	137
7	Nitidez.....	134
8	Contraste.....	134
9	Brilho	134
10	Saturação ⁴	134
	Efeitos do filtro ⁵	134
11	Matiz ⁴	134
	Tonalidade ⁵	134, 135
12	Nome da câmara	
13	Número da pasta—número da fotografia	218

■ ■ Dados do Disparo Página 3*

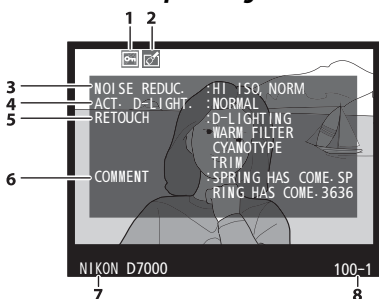

1	Status da proteção	174
2	Indicador de retoque.....	248
3	Redução de ruído com ISO elevado.....	205
4	Redução de ruído com longa exposição.....	205
4	D-Lighting Ativo.....	139
5	Histórico de retoque.....	248
6	Comentário da imagem	238
7	Nome da câmara	
8	Número da pasta—número da fotografia.....	218

* Apresentado apenas se **Dados** for selecionado para o **Modo de apresentação** (□ 197).

■ ■ Dados do Disparo Página 4*

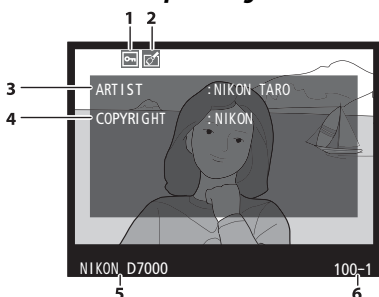

1	Status da proteção	174
2	Indicador de retoque.....	248
3	Nome do fotógrafo	243
4	Proprietário dos direitos autorais	243
5	Nome da câmara	
6	Número da pasta—número da fotografia.....	218

* Apresentado apenas se **Dados** for selecionado para **Modo de apresentação** (□ 197) e houver informações de direitos de autor anexas à fotografia (□ 243).

■ ■ Dados do GPS*

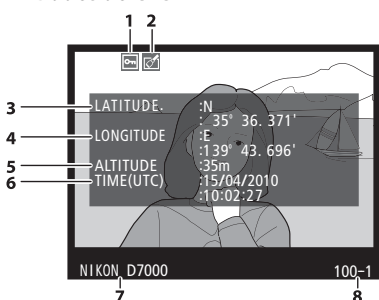

1	Status da proteção	174
2	Indicador de retoque.....	248
3	Latitude	
4	Longitude	
5	Altitude	
6	Tempo Universal Coordenado (UTC)	
7	Nome da câmara	
8	Número da pasta—número da fotografia.....	218

* Apresentado apenas se o dispositivo GPS foi usado quando a fotografia foi tirada (□ 162); os dados para os filmes são para o início da gravação.



Dados Gerais

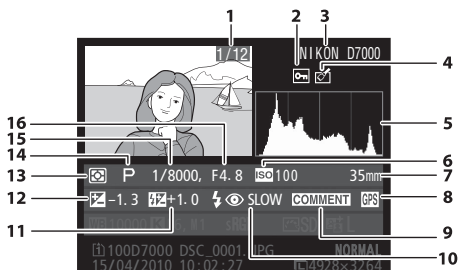

1	Número da fotografia/número total de imagens	
2	Status da proteção	174
3	Nome da câmera	
4	Indicador de retardo	248

* Exibido em vermelho se a fotografia foi tirada com o controle automático da sensibilidade ISO ligado.

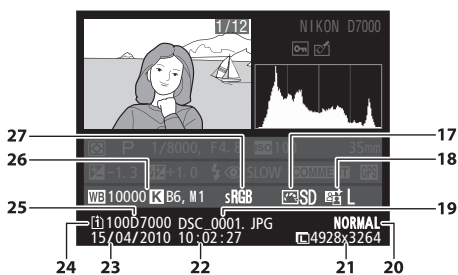

17	Picture Control	131
18	D-Lighting ativo	139









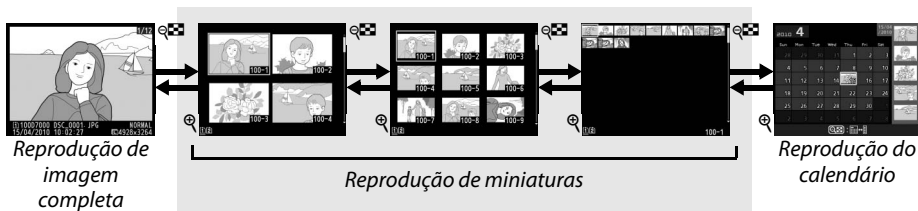



5	Histograma mostrando a distribuição dos tons na imagem (☐ 167).	
6	Sensibilidade ISO *	101
7	Distância focal.....	159, 274
8	Indicador de dados do GPS.....	162
9	Indicador de comentário da imagem.....	238
10	Modo de flash	144
11	Compensação do flash	148
	Modo do controlador	225
12	Compensação da exposição.....	107
13	Medição.....	105
14	Modo de disparo.....	6
15	Velocidade do obturador.....	67
16	Abertura.....	67

19	Nome do arquivo	204
20	Qualidade da imagem	85
21	Tamanho da imagem	88
22	Hora da gravação	27, 237
23	Data da gravação	27, 237
24	Ranhura do cartão atual.....	46, 164
25	Nome da pasta.....	203
26	Equilíbrio de brancos.....	117
	Temperatura da cor	122
	Ajuste de precisão do equilíbrio de brancos	119
	Predefinição manual.....	123
27	Espaço da cor	141

Reprodução de Miniaturas

Para exibir as imagens em “folhas de contato” de quatro, nove ou 72 imagens, pressione o botão .





Para	Utilizar	Descrição
Apresentar mais imagens		Pressione  para aumentar o número de imagens exibidas.
Apresentar menos imagens		Pressione  para reduzir o número de imagens exibidas. Quando forem exibidas quatro imagens, pressione para ver a imagem destacada em tela completa.
Destacar imagens		Utilize o multisseletor para marcar as imagens para a reprodução de imagem completa, zoom de reprodução ( 173), eliminação ( 175) ou proteção ( 174).
Visualizar a imagem destacada		Pressione  para exibir a imagem destacada em tela completa.
Apagar a imagem destacada		Consulte a página 175 para obter mais informações.
Alterar o status de proteção da imagem destacada		Consulte a página 174 para obter mais informações.
Voltar para o modo de disparo		O monitor desligará. As fotografias podem ser tiradas imediatamente.
Apresentar menus	MENU	Consulte a página 195 para obter mais informações.

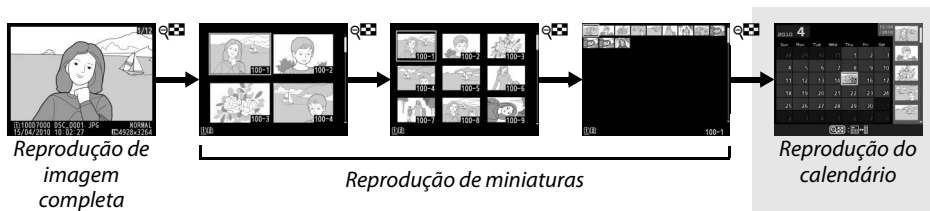

Reprodução do Calendário

Para ver as imagens tiradas em uma data selecionada, pressione o botão  quando forem exibidas 72 imagens.













Pressione o botão  para alternar entre a lista de datas e a lista de miniaturas para a data selecionada. Use o multisseletor para destacar as datas na lista de datas ou para destacar as imagens na lista de miniaturas.

Lista de miniaturas













Lista de datas

As operações que podem ser executadas dependem de o cursor estar na lista de datas ou na lista de miniaturas:

Para	Utilizar	Descrição
Alternar entre a lista de datas e a lista de miniaturas		Pressione o botão  na lista de datas para colocar o cursor na lista de miniaturas. Pressione novamente para voltar para a lista de datas.
Sair para a reprodução de miniaturas/ Aproximar o zoom na foto destacada		<ul style="list-style-type: none"> Lista de datas: Saia para a reprodução de 72 imagens. Lista de miniaturas: Pressione e mantenha pressionado o botão  para aumentar o zoom na imagem destacada.
Destacar datas/Destacar imagens		<ul style="list-style-type: none"> Lista de datas: Destaque a data. Lista de miniaturas: Destaque a imagem.
Alternar a reprodução de imagem completa		<ul style="list-style-type: none"> Lista de datas: Exiba a primeira fotografia tirada na data selecionada. Lista de miniaturas: Exiba a imagem destacada.
Apagar a(s) fotografia(s) destacada(s)		<ul style="list-style-type: none"> Lista de datas: Apague todas as fotografias tiradas na data selecionada. Lista de miniaturas: Apague a imagem destacada ( 175).
Alterar o status de proteção da fotografia destacada		Consulte a página 174 para obter mais informações.
Voltar para o modo de disparo		O monitor desligará. As fotografias podem ser tiradas imediatamente.
Apresentar menus	MENU	Consulte a página 195 para obter mais informações.



Observar de Perto: Zoom de Reprodução

Pressione o botão  para aplicar o zoom de aproximação na imagem exibida na reprodução de imagem completa ou na imagem atualmente destacada na reprodução de miniaturas ou calendário. É possível fazer as seguintes operações enquanto o zoom está em vigor:

Para	Utilizar	Descrição
Zoom de aproximação ou afastamento		Pressione  para aplicar o zoom de aproximação até o máximo de aproximadamente 31 × (imagens grandes), 23 × (imagens médias) ou 15 × (imagens pequenas). Pressione  para aplicar o zoom de afastamento. Com o zoom aproximado na fotografia, utilize o multisелеtor para ver as áreas da imagem que não estão visíveis no monitor. Mantenha o multisелеtor pressionado para se deslocar rapidamente para as outras áreas do enquadramento. A janela de navegação é exibida quando a taxa de zoom é alterada; a área atualmente visível no monitor é indicada por uma borda amarela. 
Visualizar outras áreas da imagem		Os rostos (até 35) detectados durante o zoom são indicados por bordas brancas na janela de navegação. Gire o disco de subcomando para exibir outros rostos. 
Selecionar rostos		Gire o disco de controle principal para visualizar a mesma área em outras imagens na taxa de zoom atual.
Visualizar outras imagens		Consulte a página 174 para obter mais informações.
Alterar o status de proteção		O monitor desligará. As fotografias podem ser tiradas imediatamente.
Voltar para o modo de disparo		Consulte a página 195 para obter mais informações.
Exibir menus	MENU	



Proteger as Fotografias da Eliminação

Na reprodução de imagem completa, zoom, miniaturas e calendário, o botão  pode ser usado para proteger as fotografias da eliminação acidental. Os arquivos protegidos não podem ser apagados usando o botão  ou a opção **Eliminar** no menu de reprodução. Note que as imagens protegidas serão apagadas ao formatar o cartão de memória ( 32).

Para proteger uma fotografia:

1 Seleccione uma imagem.

Apresente a imagem na reprodução de imagem completa ou zoom de reprodução, ou destaque-a na lista de miniaturas na reprodução de miniaturas ou calendário.



Reprodução de
imagem completa





Reprodução de
miniaturas



Reprodução do
calendário

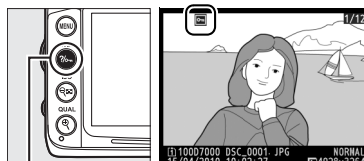

2 Pressione o botão .

A fotografia será marcada com o ícone . Para remover a proteção da fotografia para que ela possa ser apagada, exiba a fotografia ou destaque-a na lista de miniaturas e, em seguida, pressione o botão .



Botão .

Remover a Proteção de Todas as Imagens

Para remover a proteção de todas as imagens na pasta ou nas pastas atualmente selecionadas no menu **Pasta de reprodução**, pressione os botões  e  juntos por cerca de dois segundos durante a reprodução.



Apagar Fotografias

Para apagar a fotografia exibida na reprodução de imagem completa ou a fotografia destacada na lista de miniaturas, pressione o botão . Para apagar várias fotografias selecionadas, todas as fotografias tiradas em uma data selecionada ou todas as fotografias na pasta de reprodução atual, use a opção **Eliminar** no menu de reprodução. Não é possível recuperar as fotografias depois de apagadas.

Reprodução de Imagem Completa, Miniaturas e Calendário

Pressione o botão  para apagar a fotografia atual.

1 Seleccione uma imagem.



Exiba a imagem ou destaque-a na lista de miniaturas na reprodução de miniaturas ou calendário.

2 Pressione o botão .

Será exibida uma caixa de diálogo de confirmação.



3 Pressione o botão de novo.

Para apagar a fotografia, pressione novamente o botão . Para sair sem apagar a fotografia, pressione o botão .

Botão 

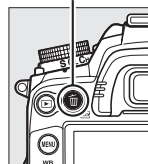

Reprodução do Calendário



Durante a reprodução do calendário, você pode apagar todas as fotografias tiradas em uma data selecionada destacando a data na lista de datas e pressionando o botão  (172).

Consulte Também

A opção **Após eliminação** no menu de reprodução determina se a próxima imagem ou a anterior é exibida depois de uma imagem ser apagada (200).

Menu de Reprodução

A opção **Eliminar** no menu de reprodução contém as seguintes opções. Note que, dependendo do número de imagens, pode ser necessário algum tempo para a eliminação.

Opção	Descrição
 Selecionadas	Apague as imagens selecionadas.
 Selecionar data	Apaga todas as fotografias tiradas em uma data selecionada (☐ 177).
ALL Todas	Apague todas as imagens na pasta atualmente selecionada para a reprodução (☐ 195). Se dois cartões estiverem inseridos, você poderá selecionar o cartão a partir do qual as imagens serão apagadas.



■ Selecionadas: Apagar as Fotografias Selecionadas

1 Escolha Selecionadas.

Pressione o botão MENU e selecione **Eliminar** no menu de reprodução. Destaque **Selecionadas** e pressione ►.

Botão MENU

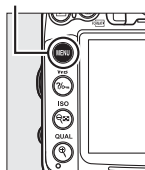



2 Destaque uma imagem.

Use o multisseletor para destacar uma imagem (para ver a fotografia destacada em tela completa, pressione e segure o botão ; para ver imagens em outros locais, segure o botão **BKT**, pressione ▲ e selecione o cartão e a pasta desejados como descrito na página 164).



3 Selecione a imagem destacada.

Pressione o botão  para selecionar a imagem destacada. As imagens selecionadas são marcadas com um ícone . Repita os Passos 2 e 3 para selecionar imagens adicionais; para cancelar a seleção de uma imagem, destaque-a e pressione .

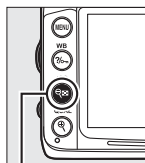

Botão 



- 4** Pressione **OK** para concluir a operação. Será apresentada uma caixa de diálogo de confirmação; destaque **Sim** e pressione **OK**.

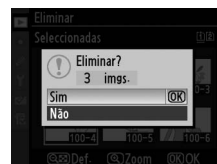

■ Selecionar data: Apagar as Fotografias Tiradas em uma Data Selecionada

- 1** Escolha **Selecionar data**. No menu para apagar, destaque **Selecionar data** e pressione **▶**.



- 2** Destaque uma data. Utilize o multisseletor para destacar uma data.

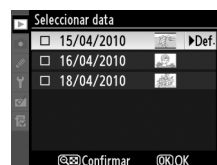

Para visualizar as fotografias tiradas na data destacada, pressione **q**. Utilize o multisseletor para percorrer as imagens ou pressione e mantenha pressionado **q** para exibir a imagem atual em tela completa. Pressione **q** para voltar para a lista de datas.



Botão **q**



- 3** **Selecione a data destacada.** Pressione **▶** para selecionar todas as fotografias tiradas na data destacada. As datas selecionadas são marcadas com um ícone . Repita os Passos 2 e 3 para selecionar datas adicionais; para cancelar a seleção de uma data, destaque-a e pressione **▶**.

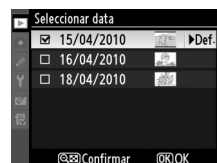

- 4** Pressione **OK** para concluir a operação. Será apresentada uma caixa de diálogo de confirmação; destaque **Sim** e pressione **OK**.

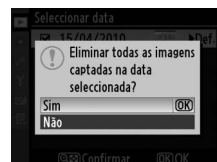



Conectar a um Computador

Esta seção descreve como usar o cabo USB UC-E4 fornecido para conectar a câmara a um computador.

Antes de Conectar a Câmara

Antes de conectar a câmara, instale o software no CD ViewNX 2 fornecido. Para garantir que a transferência dos dados não seja interrompida, certifique-se de que a bateria EN-EL15 da câmara esteja totalmente carregada. Em caso de dúvida, carregue a bateria antes de utilizar ou use um adaptador CA EH-5a e um conector de alimentação EP-5B (disponíveis separadamente).

■ **Software Fornecido**

O ViewNX 2 inclui uma função “Nikon Transfer 2” para copiar as imagens da câmara para o computador, onde ViewNX 2 pode ser usado para visualizar e imprimir as imagens selecionadas ou editar fotografias e filmes. Para obter mais informações, consulte a ajuda on-line do ViewNX 2.

■ **Sistemas Operacionais Suportados**

O software fornecido pode ser usado com computadores que executam os seguintes sistemas operacionais:

- **Windows:** Windows 7 (Home Basic/Home Premium/Professional/Enterprise/Ultimate), Windows Vista Service Pack 2 (Home Basic/Home Premium/Business/Enterprise/Ultimate) e Windows XP Service Pack 3 (Home Edition/Professional). O ViewNX 2 é executado como um aplicativo de 32 bits nas edições de 64 bits do Windows 7 e do Windows Vista.
- **Macintosh:** Mac OS X (versão 10.4.11, 10.5.8, 10.6.4)

Consulte os sites Web listados na página xvii para obter as informações mais recentes sobre os sistemas operacionais suportados.

Conectar Cabos

Certifique-se de que a câmara esteja desligada ao conectar ou desconectar os cabos da interface. Não exerça demasiada pressão nem tente inserir os conectores obliquamente. Feche a tampa do conector da câmara quando não usar o conector.

Durante a Transferência

Não desligue a câmara nem desconecte o cabo USB enquanto a transferência estiver em curso.

Windows

Para visitar o site Web da Nikon após instalar ViewNX 2, selecione **All Programs (Todos os Programas) > Link to Nikon (Conectar a Nikon)** no menu inicial Windows (é necessária conexão com a Internet).

Conectar a Câmera

Conecte a câmera utilizando o cabo USB UC-E4 fornecido.

1 Desligue a câmera.

2 Ligue o computador.

Ligue o computador e aguarde até que o sistema operacional seja iniciado.

3 Conecte o cabo USB.

Conecte o cabo USB como mostrado. Não exerça demasiada pressão nem tente inserir os conectores obliquamente.

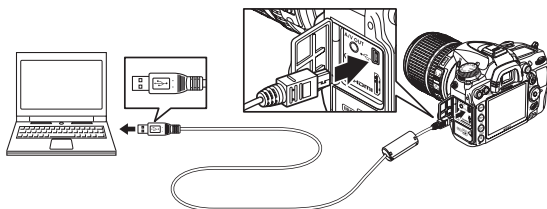

Concentradores USB

Conecte a câmera diretamente ao computador, não conecte o cabo através de um teclado ou concentrador USB.

4 Ligue a câmera.

5 Transfira as fotografias.

Depois de seguir as instruções na tela para iniciar o Nikon Transfer 2, clique **Start Transfer (Iniciar transferência)** para transferir as fotografias (para obter mais informações sobre como usar o Nikon Transfer 2, inicie o ViewNX 2 ou o Nikon Transfer 2 e selecione **ViewNX 2 Help (Ajuda do ViewNX 2)** no menu **Help (Ajuda)**).

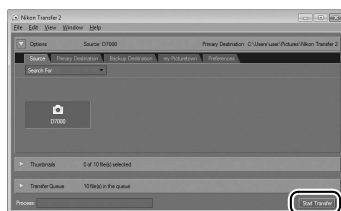

Start Transfer
(Iniciar Transferência)

6 Desligue a câmera e desconecte o cabo USB quando a transferência terminar.

O Nikon Transfer 2 fechará automaticamente quando a transferência estiver completa.

Redes sem Fio e Ethernet

Se o transmissor sem fios WT-4 opcional (□ 280) estiver anexado, as fotografias poderão ser transferidas ou impressas nas redes sem fio ou Ethernet e a câmara também poderá ser controlada a partir dos computadores de rede que executam o Camera Control Pro 2 (disponível separadamente). O WT-4 pode ser usado em qualquer um dos seguintes modos:

Modo	Função
Modo de transferência	Faça o upload das fotografias novas ou existentes para o computador ou o servidor ftp.
Modo selecção de miniaturas	Visualize as fotografias no monitor do computador antes de fazer o upload.
Modo PC	Controle a câmara a partir do computador usando o Camera Control Pro 2 (disponível separadamente).
Modo de impressão	Imprima as fotografias JPEG na impressora conectada ao computador de rede.

Para obter mais informações, consulte o manual do usuário WT-4. Faça a atualização com as últimas versões do firmware WT-4 e do software fornecido.

Modo de Transferência

Quando o WT-4 estiver conectado à câmara no modo de transferência, a imagem exibida atualmente na reprodução de imagem completa poderá ser transferida para o computador pressionando os botões **BKT** e .

Filmes

O WT-4 poderá ser usado para transferir filmes no modo de transferência se **Envio automático** ou **Enviar pasta** não estiver selecionado para **Definições de transferência**. Os filmes não podem ser transferidos no modo seletor de miniaturas.

Gravar e Visualizar Filmes Durante a Transferência

Os filmes não podem ser gravados ou reproduzidos no modo de transferência de imagem quando um WT-4 está conectado à câmara (“o modo de transferência de imagem” aplica-se quando imagens estão sendo transferidas e quando imagens permanecem para ser enviadas).

Modo seleção de miniaturas

As definições da câmara não podem ser alteradas a partir do computador em modo seleção de miniaturas.

Camera Control Pro 2

O software Camera Control Pro 2 (disponível separadamente) pode ser usado para controlar a câmara a partir de um computador. Quando o Camera Control Pro 2 for usado para capturar fotografias diretamente para o computador, o indicador de conexão do PC () aparecerá no painel de controle.



Imprimir Fotografias

Para imprimir as imagens JPEG selecionadas em uma impressora PictBridge através de uma conexão USB direta, siga os passos abaixo.

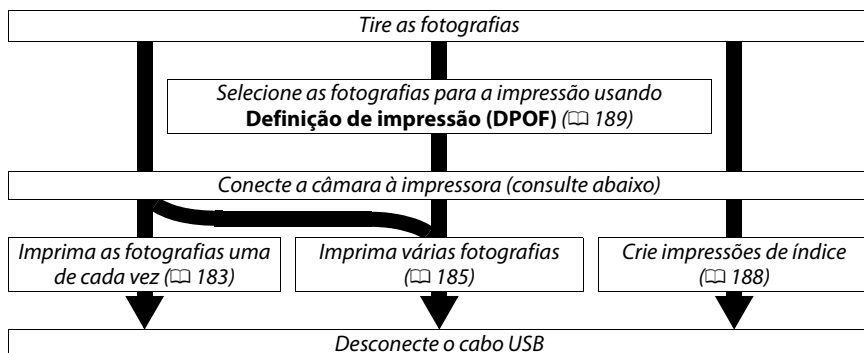

Imprimir Através de Conexão USB Direta

Certifique-se de que a bateria EN-EL15 esteja totalmente carregada ou utilize um adaptador CA EH-5a e um conector de alimentação EP-5B opcionais. Ao tirar fotografias a serem impressas através da conexão USB direta, defina **Espaço de cor** para **sRGB** (141).

Conectar a Impressora

Conecte a câmera utilizando o cabo USB UC-E4 fornecido.

1 Desligue a câmera.

2 Conecte o cabo USB.

Ligue a impressora e conecte o cabo USB como mostrado. Não exerça demasiada pressão nem tente inserir os conectores obliquamente.

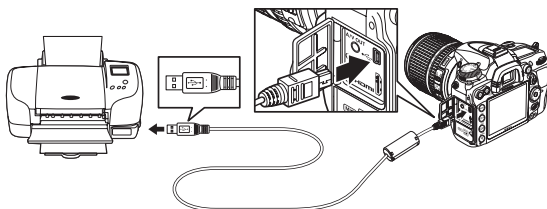

Concentradores USB

Conecte a câmera diretamente à impressora; não conecte o cabo através de um concentrador USB.





3 Ligue a câmara.

Será apresentada uma tela de boas-vindas no monitor, seguida de uma tela de reprodução PictBridge.



Imprimir Fotografias Uma de Cada Vez

1 Seleccione uma imagem.

Pressione ◀ ou ▶ para ver imagens adicionais, ou pressione ▲ ou ▼ para ver as informações da foto (□ 165). Pressione o botão  para aproximar o zoom na imagem atual (□ 173; pressione  para sair do zoom). Para visualizar seis fotografias de cada vez, pressione o botão . Use o multisseletor para destacar as imagens ou pressione  para exibir a fotografia destacada em imagem completa; para ver as imagens em outros locais, segure o botão **BKT**, pressione ▲ e selecione o cartão e a pasta desejados como descrito na página 164.

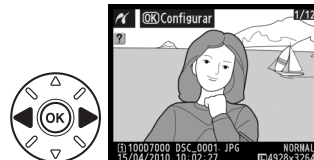

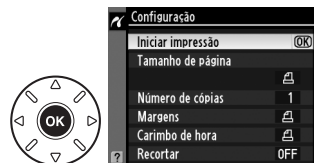

2 Apresente as opções de impressão.

Pressione  para exibir opções de impressão PictBridge.

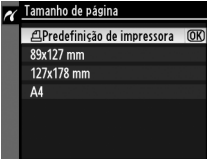
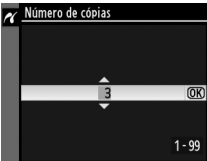
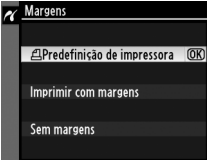
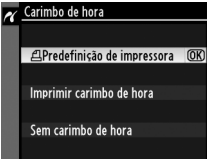

3 Ajuste as opções de impressão.

Pressione ▲ ou ▼ para destacar uma opção e pressione ► para seleccionar.

Opção	Descrição
Tamanho de página	<p>O menu de tamanhos de página será apresentado (as opções não suportadas pela impressora atual não são listadas). Pressione ▲ ou ▼ para escolher o tamanho da página (para imprimir com o tamanho de página padrão da impressora atual, selecione Predefinição de impressora), em seguida, pressione OK para seleccionar e voltar ao menu anterior.</p> 
Número de cópias	<p>É apresentado o menu mostrado à direita. Pressione ▲ ou ▼ para escolher o número de cópias (máximo 99), em seguida, pressione OK para seleccionar e voltar ao menu anterior.</p> 
Margens	<p>Esta opção só estará disponível se for suportada pela impressora atual. É apresentado o menu mostrado à direita. Pressione ▲ ou ▼ para escolher o estilo de impressão entre Predefinição de impressora (imprimir usando as definições da impressora atual), Imprimir com margens (imprimir a fotografia com margens brancas) ou Sem margens, em seguida, pressione OK para seleccionar e voltar ao menu anterior. Só serão apresentadas as opções suportadas pela impressora atual.</p> 
Carimbo de hora	<p>Será apresentado o menu mostrado à direita. Pressione ▲ ou ▼ para escolher Predefinição de impressora (imprimir usando as definições da impressora atual), Imprimir carimbo de hora (imprimir a data e a hora de gravação nas fotografias) ou Sem carimbo de hora, em seguida, pressione OK para seleccionar e voltar ao menu anterior.</p> 
Recortar	<p>Esta opção só está disponível com as impressoras que suportam o recorte. Será apresentado o menu mostrado à direita. Para sair sem recortar a fotografia, destaque Sem recorte e pressione OK. Para recortar a fotografia, destaque Recorte e pressione ►.</p> <p>Se Recorte for selecionado, será apresentada a caixa de diálogo mostrada à direita. Pressione Q para aumentar o tamanho do recorte, Q para diminuir. Utilize o multisseletor para escolher a posição do recorte e pressione OK. Note que a qualidade da impressão poderá diminuir se pequenos recortes forem impressos em tamanhos grandes.</p>  

4 Inicie a impressão.

Selecione **Iniciar impressão** e pressione **OK** para iniciar a impressão. Para cancelar antes de terem sido impressas todas as cópias, pressione **OK**.

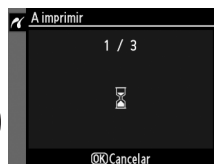

NEF (RAW)

As fotografias NEF (RAW) (☐ 85) não podem ser impressas pela conexão USB direta. As cópias JPEG das imagens NEF (RAW) podem ser criadas usando a opção **Processamento NEF (RAW)** no menu de retoque (☐ 258).

Conectar Cabos

Certifique-se de que a câmera esteja desligada ao conectar ou desconectar os cabos da interface. Não exerça demasiada pressão nem tente inserir os conectores obliquamente. Feche a tampa do conector da câmera quando não usar o conector.

Imprimir Várias Fotografias

1 Apresente o menu PictBridge.

Pressione o botão **MENU** na tela de reprodução PictBridge (consulte o Passo 3 na página 183).

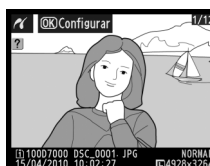

Botão MENU

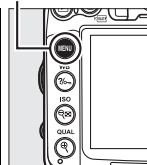

2 Escolha uma opção.

Destaque uma das seguintes opções e pressione **▶**.

- **Selecionar impressão:** Selecione as imagens para a impressão.
- **Selecionar data:** Imprima uma cópia de todas as fotografias tiradas em uma data selecionada.
- **Impressão (DPOF):** Imprima uma ordem de impressão existente criada com a opção **Definição de impressão (DPOF)** no menu de reprodução (☐ 189). A ordem de impressão atual será apresentada no Passo 3.

Para criar uma impressão de índice de todas as imagens JPEG no cartão de memória, selecione **Impressão de índice**. Consulte a página 188 para obter mais informações.

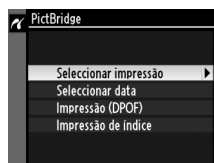

3 Seleccione as fotografias ou escolha uma data.

Se você escolheu **Seleccionar impressão** ou **Impressão (DPOF)** no Passo 2, use o

multisseletor para percorrer as imagens no cartão de memória; para exibir as imagens em outros locais, segure o botão **BKT**, pressione **▲** e seleccione o cartão e a pasta desejados como descrito na página 164. Para apresentar a imagem atual em tela completa, pressione e segure o botão **Q**. Para seleccionar a imagem atual para a impressão, segure o botão **Q** e pressione **▲**. A imagem será marcada com um ícone **☐** e o número de impressões será definido para 1. Mantendo o botão **Q** pressionado, pressione **▲** ou **▼** para especificar o número de impressões (até 99; para desmarcar a imagem, pressione **▼** quando o número de impressões for 1). Continue até terem sido seleccionadas todas as imagens desejadas.

✓ Selecionar Fotografias para a Impressão

As fotografias NEF (RAW) (☐ 85) não podem ser seleccionadas para a impressão. As cópias JPEG das imagens NEF (RAW) podem ser criadas usando a opção **Processamento NEF (RAW)** no menu de retoque (☐ 258).

Se você escolheu **Seleccionar data** no Passo 2, pressione **▲** ou **▼** para destacar uma data e pressione **▶** para ativar ou desativar a data destacada. Para visualizar as fotografias tiradas na data seleccionada, pressione **Q**. Utilize o multisseletor para percorrer as imagens ou pressione e segure **Q** para exibir a imagem atual em tela completa. Pressione **Q** novamente para voltar para a caixa de diálogo de seleção de datas.



Q + **▲** / **▼**: Escolha o número de cópias

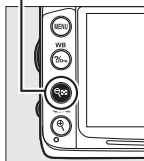

Botão Q: Exiba a foto em tela completa

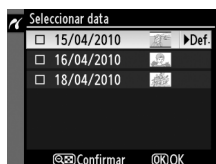

Botão Q: Exiba as fotos da data seleccionada

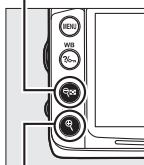

Botão Q: Exiba a foto destacada em tela completa



4 Apresente as opções de impressão.

Pressione **OK** para exibir as opções de impressão PictBridge.

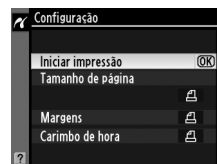

5 Ajuste as opções de impressão.

Pressione **▲** ou **▼** para destacar uma opção e pressione **▶** para selecionar.

Opção	Descrição
Tamanho de página	O menu de tamanhos da página será apresentado (☐ 184; as opções não suportadas pela impressora atual não são listadas). Pressione ▲ ou ▼ para escolher o tamanho da página (para imprimir com o tamanho da página padrão da impressora atual, selecione Predefinição de impressora). Em seguida, pressione OK para selecionar e voltar ao menu anterior.
Margens	O menu de opções de margens será apresentado (☐ 184; as opções não suportadas pela impressora atual não são listadas). Pressione ▲ ou ▼ para escolher o estilo de impressão entre Predefinição de impressora (imprimir usando as definições da impressora atual), Imprimir com margens (imprimir a fotografia com margens brancas) ou Sem margens . Em seguida, pressione OK para selecionar e voltar ao menu anterior.
Carimbo de hora	Será apresentado o menu de opções de carimbo de hora (☐ 184). Pressione ▲ ou ▼ para escolher Predefinição de impressora (imprimir usando as definições da impressora atual), Imprimir carimbo de hora (imprimir a data e a hora de gravação nas fotografias) ou Sem carimbo de hora , em seguida, pressione OK para selecionar e voltar ao menu anterior.

6 Inicie a impressão.

Selecione **Iniciar impressão** e pressione **OK** para iniciar a impressão. Para cancelar antes de terem sido impressas todas as cópias, pressione **OK**.



Erros

Consulte a página 308 para obter informações sobre como proceder se ocorrer um erro durante a impressão.



Criar Impressões de Índice

Para criar uma impressão de índice de todas as imagens JPEG no cartão de memória, selecione **Impressão de índice** no Passo 2 de “Imprimir Várias Fotografias” (☰ 185). Note que, se o cartão de memória contiver mais de 256 imagens, só serão impressas as primeiras 256 imagens.

1 Selecione Impressão de índice.

Selecionar **Impressão de índice** no menu PictBridge (☰ 185) exibirá as imagens no cartão de memória como indicado à direita.



2 Exiba as opções de impressão.

Pressione **OK** para exibir as opções de impressão PictBridge.

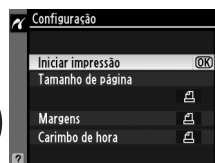

3 Ajuste as opções de impressão.

Escolha as opções de tamanho da página, margens e carimbo de hora como descrito na página 187 (será exibido um aviso se o tamanho de página selecionado for pequeno demais).

4 Inicie a impressão.

Selecione **Iniciar impressão** e pressione **OK** para iniciar a impressão. Para cancelar antes de a impressão estar completa, pressione **OK**.



Criar uma Ordem de Impressão DPOF: Definição da Impressão

A opção **Definição de impressão (DPOF)** no menu de reprodução é utilizada para criar “ordens de impressão” digitais para as impressoras compatíveis com o PictBridge e os dispositivos que suportam o DPOF.



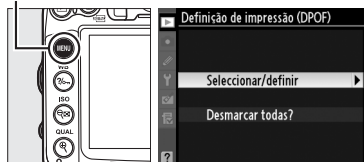

1 Escolha Selecionar/definir para o item Definição de impressão (DPOF) no menu de reprodução.

Pressione o botão MENU e selecione **Definição de impressão (DPOF)** no menu de reprodução. Destaque **Selecionar/definir** e pressione ► (para remover todas as fotografias da ordem de impressão, selecione **Desmarcar todas?**).

Botão MENU



2 Selecione as imagens.

Use o multisseletor para percorrer as imagens no cartão de memória (para exibir as imagens em outros locais, segure o botão BKT e pressione ▲). Para exibir a imagem atual em tela completa, pressione e segure o botão . Para selecionar a imagem atual para a impressão, segure o botão  e pressione ▲. A imagem será marcada com um ícone  e o número de impressões será definido para 1. Mantendo o botão  pressionado, pressione ▲ ou ▼ para especificar o número de impressões (até 99; para desmarcar a imagem, pressione ▼ quando o número de impressões for 1). Continue até terem sido selecionadas todas as imagens desejadas.



 + ▲ ▼: Escolha o número de cópias



Botão : Exiba a foto em tela completa

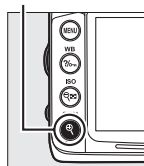

3 Apresente as opções de impressão.

Pressione  para exibir as opções de impressão.

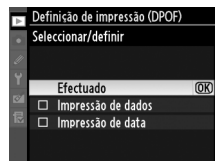

4 Seleccione as opções de impressão.

Destaque as seguintes opções e pressione ► para ativar ou desativar a opção destacada (para concluir a ordem de impressão sem incluir estas informações, avance para o Passo 5).

- **Impressão de dados:** Imprima a velocidade do obturador e a abertura em todas as imagens na ordem de impressão.
- **Impressão de data:** Imprima a data de gravação em todas as imagens na ordem de impressão.

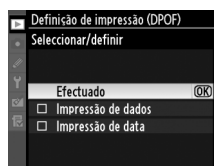

5 Conclua a ordem de impressão.

Destaque **Efectuado** e pressione **OK** para concluir a ordem de impressão.

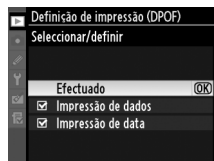

✓ **Definição de impressão (DPOF)**

Para imprimir a ordem de impressão atual quando a câmera estiver conectada a uma impressora PictBridge, selecione **Impressão (DPOF)** no menu PictBridge e siga os passos em "Imprimir Várias Fotografias" para modificar e imprimir a ordem atual (☐ 185). As opções de impressão da data e de dados DPOF não são suportadas ao imprimir através de uma conexão USB direta; para imprimir a data de gravação nas fotografias na ordem de impressão atual, use a opção **Carimbo de hora** do PictBridge.

Não é possível utilizar a opção **Definição de impressão (DPOF)** se não existir espaço suficiente no cartão de memória para armazenar a ordem de impressão.

As fotografias NEF (RAW) (☐ 85) não podem ser selecionadas usando essa opção. As cópias JPEG das imagens NEF (RAW) podem ser criadas usando a opção **Processamento NEF (RAW)** no menu de retoque (☐ 258).

As ordens de impressão poderão não ser impressas corretamente se as imagens forem apagadas usando um computador ou outro dispositivo depois de a ordem de impressão ser criada.

Visualizar Fotografias na TV

O cabo de vídeo e áudio EG-D2 (A/V) fornecido pode ser usado para conectar a câmera a uma televisão ou gravador de vídeo para a reprodução ou gravação. Pode ser usado um cabo High-Definition Multimedia Interface (HDMI) tipo C com minipino (disponível separadamente em outros fornecedores) para conectar a câmera a dispositivos de vídeo de alta definição.

Dispositivos de Definição Padrão

Antes de conectar a câmera a uma televisão padrão, confirme se o padrão de vídeo da câmera (☞ 237) equivale ao usado na TV.

1 Desligue a câmera.

Desligue sempre a câmera antes de conectar ou desconectar o cabo A/V.

2 Conecte o cabo A/V como mostrado.

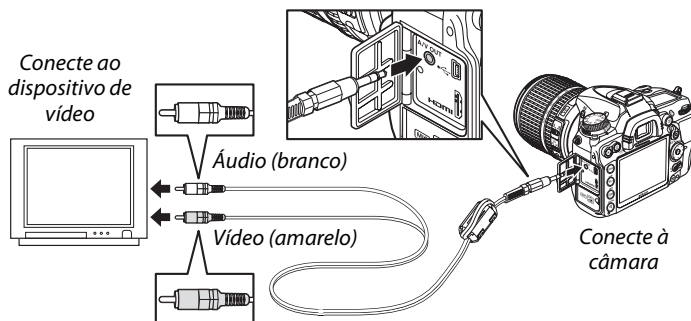

3 Sintonize a televisão com o canal de vídeo.

4 Ligue a câmera e pressione o botão .

Durante a reprodução, a imagem será exibida no monitor da câmera e na tela da televisão. Note que as bordas das imagens não podem ser exibidas.



Modo de vídeo

Se não for apresentada nenhuma imagem, verifique se a câmara está corretamente conectada e se a opção selecionada para **Modo de vídeo** (□ 237) corresponde ao padrão de vídeo usado na TV.

Reprodução na Televisão

O uso de um adaptador CA EH-5a e um conector de alimentação EP-5B (disponíveis separadamente) é recomendado para uma reprodução prolongada.

Apresentações de Imagens

A opção **Apresentação de diapositivos (imagens)** no menu de reprodução pode ser usada para a reprodução automatizada (□ 201).

Áudio

Quando um filme com som gravado em estéreo usando um microfone externo é exibido em uma televisão conectada à câmara através de um cabo A/V, a saída de áudio é mono. As conexões HDMI suportam a saída estéreo. O volume pode ser ajustado usando os controles da televisão; os controles da câmara não podem ser usados.

Feche a Tampa do Conector

Feche a tampa do conector da câmara quando não usar os conectores. Materiais estranhos nos conectores podem interferir na transferência dos dados.

Dispositivos de Alta Definição

A câmara pode ser conectada aos dispositivos HDMI usando um cabo HDMI tipo C com minipino (disponível separadamente em outros fornecedores).

1 Desligue a câmara.

Desligue sempre a câmara antes de conectar ou desconectar um cabo HDMI.

2 Conecte o cabo HDMI como mostrado.

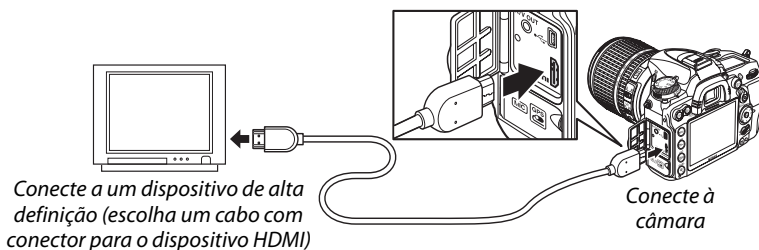

3 Sintonize o dispositivo com o canal HDMI.

4 Ligue a câmara e pressione o botão .

Durante a reprodução, as imagens serão visualizadas na tela da televisão ou do monitor de alta definição; o monitor da câmara permanecerá desligado.

Feche a Tampa do Conector

Feche a tampa do conector da câmara quando não usar os conectores. Materiais estranhos nos conectores podem interferir na transferência dos dados.



■ Opções HDMI

A opção **HDMI** no menu de configuração controla a resolução da saída e pode ser usada para ativar a câmera para o controle remoto a partir de dispositivos que suportam o HDMI-CEC (High-Definition Multimedia Interface–Consumer Electronics Control, um padrão que permite que os dispositivos HDMI sejam usados para controlar os periféricos aos quais estão conectados).

Resolução de saída

Escolha o formato da saída das imagens para o dispositivo HDMI. Se **Automática** estiver selecionada, a câmera selecionará automaticamente o devido formato.



Controle de dispositivo

Se **Ligado** estiver selecionado para **HDMI > Controle de dispositivo** no menu de configuração quando a câmera estiver conectada a uma televisão que suporta o HDMI-CEC, e a câmera e a televisão estiverem ligadas, a tela apresentada à direita aparecerá na televisão e o controle remoto da televisão poderá ser usado em vez do multisseletor da câmera e do botão **OK** durante a reprodução em tela completa e as apresentações de imagens. Se **Desligado** estiver selecionado, o controle remoto da televisão não poderá ser usado para controlar a câmera.

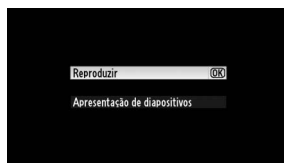

Dispositivos HDMI-CEC

Quando a câmera estiver conectada a um dispositivo HDMI-CEC, aparecerá **CEC** no painel de controle no lugar do número de exposições restantes.

Controle de Dispositivo

Consulte o manual da televisão para obter detalhes.



Guia de menus

▶ Menu de reprodução: *Gerenciamento de imagens*

Para ver o menu de reprodução, pressione o botão MENU e selecione o separador ▶ (menu de reprodução).

Botão MENU



O menu de reprodução contém as seguintes opções:

Opção	📖	Opção	📖
Eliminar	176	Revisão de imagens	200
Pasta de reprodução	195	Após eliminação	200
Ocultar imagem	196	Rodar ao alto	200
Modo de apresentação	197	Apresentação de diapositivos	201
Copiar imagem(ns)	197	Definição de impressão (DPOF)	189

Pasta de reprodução

Botão MENU → ▶ menu de reprodução

Selecione uma pasta para reprodução (📖 163):

Opção	Descrição
D7000	As imagens em todas as pastas criadas com D7000 serão visíveis durante a reprodução.
Todas	As imagens em todas as pastas serão visíveis durante a reprodução.
Actual	Apenas as imagens na pasta presente serão visíveis durante a reprodução.

Ocultar imagem

Botão MENU → menu de reprodução

Ocultar ou revelar fotografias. Fotografias ocultas são visíveis apenas no menu **Ocultar imagem** e apenas podem ser eliminadas formatando o cartão de memória.

Opção	Descrição
Selecionar/definir	Ocultar ou revelar fotografias selecionadas.
Selecionar data	Selecionando esta opção, aparece uma lista de datas. Para ocultar todas as fotografias tiradas em uma data, destaque a data e pressione . As datas selecionadas são marcadas com um ; para revelar todas as fotografias tiradas numa data selecionada, marque-a e pressione . Pressione para concluir a operação.
Desmarcar todas?	Revelar todas as fotografias.

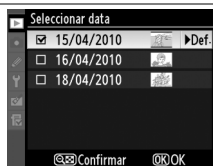

Imagens protegidas e ocultas

Revelar uma imagem protegida também removerá a proteção da imagem.

Siga os passos abaixo para ocultar ou revelar fotografias selecionadas.

1 Escolher **Selecionar/definir**.

Marque **Selecionar/definir** e pressione .

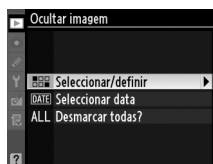

2 Selecionar imagens.

Use o multisseletor para correr as fotografias no cartão de memória (para ver a fotografia marcada em tela completa, pressione sem soltar o botão ; para ver imagens em outros locais conforme descrito na página 164, mantenha **BKT** e pressione e pressione para selecionar a fotografia presente. As fotografias selecionadas estão marcadas com um ícone ; para desmarcar uma fotografia, realce-a e pressione novamente . Continue até terem sido selecionadas todas as fotografias desejadas.

Botão

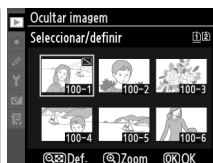
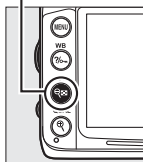

3 Pressione .

Pressione para concluir a operação.

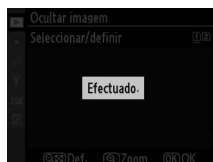

Modo de apresentação

Botão MENU → menu de reprodução

Escolha as informações disponíveis na tela de informações da fotografia em reprodução (165). Pressione ▲ ou ▼ para marcar uma opção e, em seguida, pressione ► para selecionar a opção para a tela de informações da fotografia. Um ✓ aparece próximo dos itens selecionados; para desmarcar, marque e pressione ►. Para voltar ao menu de reprodução, marque **Efectuado** e pressione .

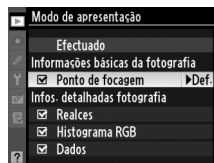

Copiar imagem(ns)

Botão MENU → menu de reprodução

Copiar imagens entre cartões de memória. Esta opção está disponível apenas quando há dois cartões de memória inseridos na câmara.

Opção	Descrição
Seleccionar origem	Selecionar o cartão a partir do qual serão copiadas fotografias.
Seleccionar imagem(ns)	Selecionar as fotografias a copiar.
Seleccionar pasta de destino	Selecionar a pasta para a qual serão copiadas fotografias.
Copiar imagem(ns)?	Copiar as imagens.

Para copiar imagens:

1 Escolher **Seleccionar origem**.

Marque **Seleccionar origem** e pressione ►.

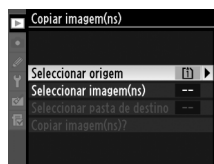

2 Selecione o cartão fonte.

Realce a ranhura que contém o cartão do qual serão copiadas imagens e pressione .

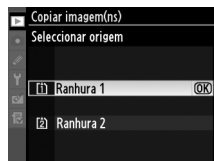

3 Escolher **Seleccionar imagem(ns)**.

Marque **Seleccionar imagem(ns)** e pressione ►.

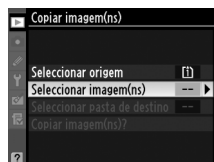

4 Seleccione a pasta fonte.

Marque a pasta que contém as imagens a copiar e pressione ►.





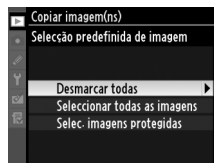

5 Faça a seleção inicial.

Antes de selecionar ou desselecionar imagens individuais, você poderá marcar todas ou todas as imagens protegidas na pasta para copiar escolhendo **Selecionar todas as imagens** ou **Selecc. imagens protegidas**. Para marcar apenas imagens selecionadas individualmente para cópia, escolha **Desmarcar todas** antes de continuar.



6 Selecionar imagens adicionais.

Marque fotografias e pressione  para selecionar ou desselecionar (para visualizar a fotografia marcada em tela completa, pressione sem soltar o botão ). As imagens selecionadas são marcadas com um . Pressione  para continuar para o Passo 7 quando a sua seleção estiver terminada.

Botão 

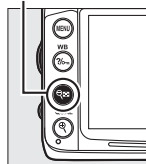

7 Escolher **Seleccionar pasta de destino**.

Marque **Seleccionar pasta de destino** e pressione ►.

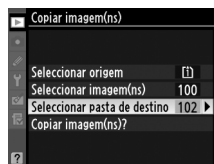

8 Selecionar uma pasta de destino.

Para introduzir um número de pasta, escolha **Selecionar pasta pelo número**, introduza o número (☐ 203) e pressione **OK**. Se a pasta com o número selecionado ainda não existir, será criada uma nova pasta.

Para escolher de uma lista de pastas existentes, escolha **Selecionar pasta da lista**, marque uma pasta e pressione **OK**.

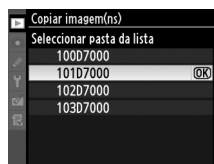

9 Copiar as imagens.

Marque **Copiar imagem(ns)?** e pressione **OK**.



Será apresentada uma caixa de diálogo de confirmação; destaque **Sim** e pressione **OK**. Pressione novamente **OK** para sair quando a cópia estiver terminada.

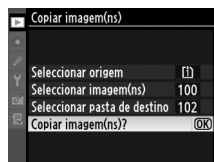

✓ Copiar imagens

As imagens não serão copiadas se não houver espaço suficiente no cartão de destino. Assegure-se de que a bateria está completamente carregada antes de copiar filmes.

Se a pasta de destino contiver uma imagem com o mesmo nome de uma das imagens a ser copiada, será apresentado um diálogo de confirmação. Selecione **Substituir imagem existente** para substituir a imagem com a imagem a ser copiada, ou selecione **Substituir tudo** para substituir todas as imagens existentes com os mesmos nomes sem mais avisos. Para continuar sem substituir a imagem, selecione **Ignorar**, ou selecione **Cancelar** para sair sem copiar mais nenhuma imagem.

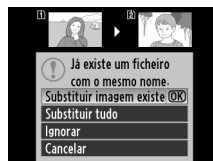

O estado de proteção é copiado com as imagens, mas a marcação de impressão (☐ 189) não é. Imagens ocultas não podem ser copiadas.



Revisão de imagens

Botão MENU →  menu de reprodução

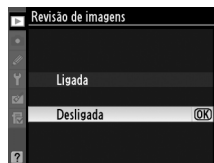

Escolha se as imagens são automaticamente apresentadas no monitor imediatamente após o disparo. Se estiver selecionado **Desligada**, as fotografias só podem ser apresentadas pressionando o botão .



Após eliminação

Botão MENU →  menu de reprodução

Escolha a fotografia apresentada depois de uma imagem ser eliminada.

Opção	Descrição
 Mostrar a seguinte	Apresentar a fotografia seguinte. Se a fotografia eliminada for a última imagem, será apresentada a fotografia anterior.
 Mostrar a anterior	Apresenta a fotografia anterior. Se a fotografia eliminada for a primeira imagem, será apresentada a fotografia seguinte.
 Continuar como antes	Se o usuário estava percorrendo as fotografias pela ordem de gravação, a fotografia seguinte será apresentada conforme descrito para Mostrar a seguinte . Se o usuário estava percorrendo as fotografias pela ordem inversa, a fotografia anterior será apresentada conforme descrito para Mostrar a anterior .

Rodar ao alto

Botão MENU →  menu de reprodução

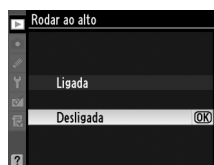

Escolha se quer rodar as fotografias ao alto (orientação retrato) para apresentação durante a reprodução. Note que, dado que a câmara já está ela própria na orientação adequada durante o disparo, as imagens não são rodadas automaticamente durante a revisão de imagens.



Opção	Descrição
Ligada	As fotografias com orientação vertical ("retrato") são automaticamente rodadas para apresentação no monitor da câmara. As fotografias tiradas com a opção Desligada selecionada em Rotação automática imagem ( 239) serão apresentadas com orientação horizontal ("paisagem").
Desligada	As fotografias com orientação vertical ("retrato") são apresentadas na orientação horizontal ("paisagem").











Apresentação de diapositivos

Botão MENU →  menu de reprodução

Crie uma apresentação de diapositivos das fotografias na pasta de reprodução presente ( 195). As imagens ocultas ( 196) não são apresentadas.

Opção	Descrição
Iniciar	Iniciar a apresentação de diapositivos.
Intervalo entre imagens	Escolha durante quanto tempo cada fotografia será apresentada.

Para iniciar a apresentação de imagens, marque **Iniciar** e pressione . É possível fazer as seguintes operações durante uma apresentação de imagens:

Para	Pressionar	Descrição
Retroceder/avançar		Pressione  para voltar à imagem anterior,  para avançar para a imagem seguinte.
Visualizar informações adicionais da fotografia		Alterar as informações da fotografia exibida ( 165).
Pausar/retomar		Pausar ou retomar a apresentação de diapositivos.
Sair para o menu de reprodução	MENU	Terminar a apresentação de diapositivos e voltar para o menu de reprodução.
Sair para o modo de reprodução		Terminar a apresentação de diapositivos e sair para reprodução de imagem completa ( 163) ou de miniaturas ( 171).
Sair para o modo de disparo		Pressione um pouco o botão de disparo do obturador para voltar para o modo de disparo.

A caixa de diálogo mostrada à direita é exibida quando a apresentação termina. Selecione **Reiniciar** para reiniciar ou **Sair** para voltar para o menu de reprodução.





O menu de disparo: *Opções de disparo*

Para apresentar o menu de disparo, pressione MENU e selecione o separador  (menu de disparo).

Botão MENU



O menu de disparo contém as seguintes opções:

Opção		Opção	
Restaurar menu de disparo	202	Controlo de distorção auto.	205
Pasta de armazenamento	203	Espaço de cor	141
Nome de ficheiro (arquivo)	204	D-Lighting activo	139
Função do cartão na Ranhura 2	89	Red. ruído na exposição longa	205
Qualidade de imagem	85	Red. do ruído c/ISO elevado	205
Tamanho de imagem	88	Definições de sensibilidade ISO	101
Compressão JPEG	87	Exposição múltipla	152
Gravação NEF (RAW)	87	Definições de filme	60
Equilíbrio de brancos	117	Intervalos de disparo	155
Definir Picture Control	131	Modo de controlo remoto	80
Gerir Picture Control	136		

Nota: Dependendo das definições da câmara, alguns itens poderão ser apresentados marcados em cinza e não disponíveis. Para informações sobre as opções disponíveis em cada modo de disparo, veja a página 292.

Restaurar menu de disparo

Botão MENU →  menu de disparo

Selecionar **Sim** para restaurar as opções do menu de disparo para os seus valores de predefinição ( 295).

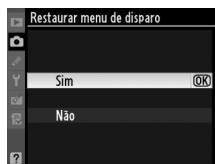

Selecione a pasta na qual serão armazenadas as imagens subsequentes.

■ Selecionar pastas por número de pasta

1 Escolha **Selecionar pasta pelo número (Selecionar número de pasta)**.

Marque **Selecionar pasta pelo número (Selecionar número de pasta)** e pressione ►. Será apresentado o diálogo mostrado à direita.



2 Escolher um número de pasta.

Pressione ◀ ou ▶ para marcar um dígito, pressione ▲ ou ▼ para alterar. Se já existir uma pasta com o número selecionado, será apresentado um ícone □, □ ou □ à esquerda do número da pasta:

- □ : Pasta vazia.
- □ : Pasta parcialmente cheia.
- □ : Pasta contém 999 fotografias ou uma fotografia com o número 9999. Não é possível armazenar mais fotografias nesta pasta.

O cartão no qual a pasta está armazenada é indicado pelo ícone da ranhura do cartão no canto superior direito do diálogo Selecionar pasta pelo número (Selecionar número de pasta). O cartão usado para novas pastas depende da opção selecionada no momento para **Função do cartão na Ranhura 2** (□ 89).

3 Salvar as alterações e sair.

Pressione ⊗ para completar a operação e voltar ao menu de disparo (para sair sem escolher uma pasta, pressione o botão MENU). Se ainda não existir uma pasta com o número especificado, será criada uma nova pasta. As fotografias subsequentes serão armazenadas na pasta selecionada a menos que já esteja cheia.

☑ **Números de pasta e de arquivo**

Se a pasta atual tiver o número 999 e contiver 999 fotografias ou uma fotografia com o número 9999, o botão de disparo do obturador será desativado e não será possível tirar mais fotografias. Para continuar a fotografar, crie uma pasta com um número inferior a 999 ou selecione uma pasta existente com um número inferior a 999 e com menos de 999 imagens.

✍ **Tempo para iniciar**

Poderá ser necessário tempo adicional para iniciar a câmara se o cartão de memória contiver um número muito elevado de arquivos ou pastas.

■ Seleccionar pastas de uma lista

1 Escolha Seleccionar pasta da lista.

Marque **Seleccionar pasta da lista** e pressione ►.



2 Marcar uma pasta.

Pressione ▲ ou ▼ para marcar uma pasta.

3 Selecione a pasta marcada.

Pressione OK para selecionar a pasta marcada e voltar ao menu de disparo (para sair sem alterar a pasta ativa, pressione o botão MENU). As fotografias subsequentes serão armazenadas na pasta selecionada.

Nome de ficheiro (arquivo)

Botão MENU → menu de disparo

As fotografias são guardadas usando nomes que consistem de "DSC_" ou, no caso de imagens, que usam o espaço de cor Adobe RGB, "_DSC", seguido de um número com quatro dígitos e uma extensão de três letras (p.ex., "DSC_0001.JPG"). A opção **Nome de ficheiro** é usada para selecionar três letras para substituir a parte "DSC" do nome do arquivo. Para obter informações sobre a edição de nomes de arquivo, veja a página 137. Note que a parte do nome que pode ser editada tem um comprimento máximo de três caracteres.

✍ Extensões

São usadas as seguintes extensões: ".NEF" para imagens NEF (RAW), ".JPG" para imagens JPEG, ".MOV" para filmes e ".NDF" para dados de referência de dust off. Em cada par de fotografias gravadas com a definição de qualidade NEF (RAW)+JPEG, as imagens NEF e JPEG têm os mesmos nomes de arquivo mas diferentes extensões.

Controlo de distorção auto.

Botão MENU →  menu de disparo

Selecione **Ligado** para reduzir a distorção em barril quando fotografar com objetivas de grande angular e para reduzir a distorção em almofada quando fotografar com objetivas longas (tenha em conta que as extremidades da área visível no visor podem ser recortadas na fotografia final e que o tempo necessário para processar fotografias antes de a gravação começar pode aumentar). Esta opção só é recomendada com objetivas do tipo G e D (excluindo objetivas PC, olho de peixe e algumas outras); os resultados não são garantidos com outras objetivas.

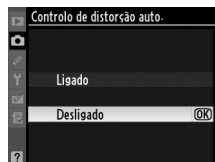

Retoque: Controlo de distorção

Para informação sobre como criar cópias de fotografias existentes com distorção de barril e de almofada reduzida, consulte a página 261.

Red. ruído na exposição longa (*Redução de ruído na exposição longa*)

Botão MENU →  menu de disparo

Se estiver selecionado **Ligada**, as fotografias tiradas a velocidades de obturador inferiores a 1 s serão processadas para reduzir o ruído (pixels brilhantes aleatórios ou névoa), aumentando o tempo necessário para gravar imagens em cerca de 1,5 a 2 vezes. Durante o processamento, "Job nr" piscará nos visores de velocidade/abertura do obturador e não é possível tirar fotografias (se a câmara for desligada antes de o processo estar terminado, a fotografia será guardada, mas não será executada a redução de ruído). Em modo de obturação contínua, a cadência dos disparos diminuirá e, enquanto as fotografias estiverem sendo processadas, a capacidade da memória temporária diminuirá.

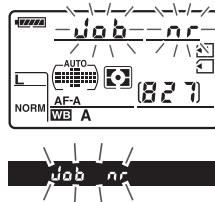

Red. do ruído c/ISO elevado

Botão MENU →  menu de disparo

As fotografias tiradas com sensibilidades ISO elevadas podem ser processadas para reduzir o "ruído".

Opção	Descrição
HIGH Elevada	Reduz o ruído (pixels brilhantes aleatórios, linhas ou névoa), particularmente em fotografias tiradas com sensibilidades ISO elevadas. Escolha a quantidade de redução de ruído efetuada entre Elevada , Normal e Reduzida .
NORM Normal	
LOW Reduzida	
Desligada	A redução de ruído só é executada em sensibilidades ISO de 1600 ISO ou superiores. A quantidade de redução de ruído é inferior à executada quando for selecionado Reduzida para Red. do ruído c/ISO elevado .



Definições personalizadas: Ajuste de precisão das definições da câmara

Para apresentar o menu de definições personalizadas, pressione MENU e selecione o separador  (menu ajuste personalizado).

Botão MENU

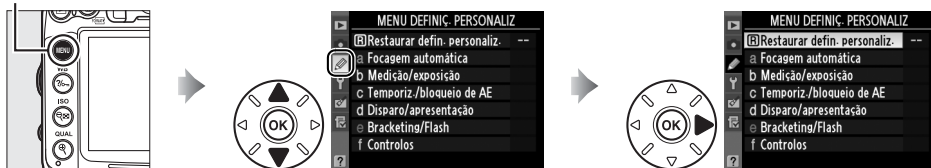



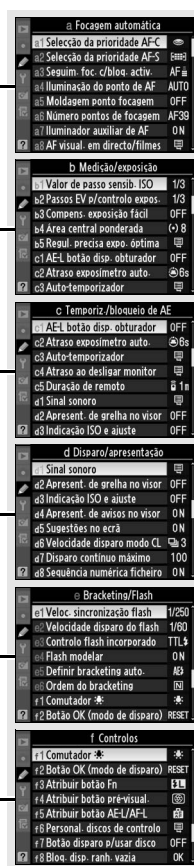

As definições personalizadas são usadas para personalizar *Grupos de ajuste personalizado* as definições da câmara de acordo com as preferências individuais.

Menu principal



Estão disponíveis as seguintes definições personalizadas:

Ajuste personalizado		
R	Restaurar defin. personaliz.	207
a Focagem automática		
a1	Seleção da prioridade AF-C	208
a2	Seleção da prioridade AF-S	208
a3	Seguim. foc. c/bloq. activ.	209
a4	Iluminação do ponto de AF	209
a5	Moldagem ponto focagem	209
a6	Número pontos de focagem	210
a7	Iluminador auxiliar de AF	210
a8	AF visual. em directo/filmes	211
b Medição/exposição		
b1	Valor de passo sensib. ISO	211
b2	Passos EV p/controlo expos.	211
b3	Compens. exposição fácil	212
b4	Área central ponderada	213
b5	Regul. precisa expo. óptima	213
c Temporiz./bloqueio de AE		
c1	AE-L botão disp. obturador	213
c2	Atraso exposímetro auto.	214
c3	Auto-temporizador	214
c4	Atraso ao desligar monitor	215
c5	Duração de remoto	215
d Disparo/apresentação		
d1	Sinal sonoro	215
d2	Apresent. de grelha no visor	216
d3	Indicação ISO e ajuste	216
d4	Apresent. de avisos no visor	216
d5	Sugestões no ecrã (tela)	216

Ajuste personalizado		
d Disparo/apresentação		
d6	Velocidade disparo modo CL	217
d7	Disparo contínuo máximo	217
d8	Sequência numérica ficheiro (arquivo)	218
d9	Ecrã (tela) de informações	219
d10	Iluminação do LCD	219
d11	Modo de atraso à exposição	219
d12	Aviso de flash	219
d13	Tipo de baterias da MB-D11	220
d14	Ordem das baterias	221
e Bracketing/Flash		
e1	Veloc. sincronização flash	222
e2	Velocidade disparo do flash	223
e3	Controlo flash incorporado	223
e4	Flash modelar	228
e5	Definir bracketing auto.	229
e6	Ordem do bracketing	229
f Controlos		
f1	Comutador 	229
f2	Botão OK (modo de disparo)	229
f3	Atribuir botão Fn	230
f4	Atribuir botão pré-visual.	232
f5	Atribuir botão AE-L/AF-L	232
f6	Personal. discos de controlo	233
f7	Botão disparo p/usar disco	234
f8	Bloq. disp. ranh. vazia	234
f9	Inverter indicadores	234
f10	Atribuir botão  MB-D11	235

Nota: Dependendo das definições da câmara, alguns itens poderão ser apresentados marcados em cinza e não disponíveis. Para informações sobre as opções disponíveis em cada modo de disparo, veja a página 292.

R: Restaurar defin. personaliz.

Botão MENU →  Menu ajuste personalizado

Selecione **Sim** para restaurar as Definições personalizadas aos seus valores predefinidos ( 296).

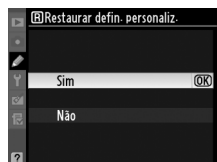

a: Focagem automática

a1: Seleção da prioridade AF-C

Botão MENU → Menu ajuste personalizado

Quando **AF-C** estiver selecionado para fotografia de visor (91), esta opção controla se as fotografias podem ser tiradas sempre que o botão de disparo do obturador for pressionado (*prioridade ao disparo*) ou apenas quando a câmara estiver focada (*prioridade à focagem*).

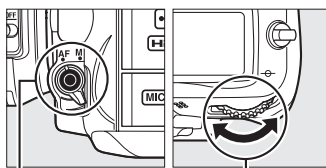

Botão de modo AF

Disco de controle principal

Opção	Descrição
Disparo	Podem ser tiradas fotos sempre que for pressionado o botão de disparo do obturador.
Focagem	Podem ser tiradas fotos apenas quando é apresentado o indicador de focagem (●).

Independentemente da opção selecionada, a focagem não será bloqueada quando **AF-C** for selecionado para o modo AF. A câmara continuará a ajustar a focagem até o obturador ser disparado.

a2: Seleção da prioridade AF-S

Botão MENU → Menu ajuste personalizado

Quando **AF-S** estiver selecionado para fotografia de visor (91), esta opção controla se as fotografias podem ser tiradas apenas quando a câmara estiver focada (*prioridade à focagem*) ou sempre que o botão de disparo do obturador for pressionado (*prioridade ao disparo*).

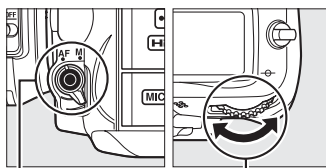

Botão de modo AF

Disco de controle principal





Opção	Descrição
Disparo	Podem ser tiradas fotos sempre que for pressionado o botão de disparo do obturador.
Focagem	Podem ser tiradas fotos apenas quando é apresentado o indicador de focagem (●).

Independentemente da opção selecionada, se o indicador de focagem (●) for apresentado quando **AF-S** estiver selecionado para modo AF, a focagem será bloqueada enquanto o botão de disparo do obturador for ligeiramente pressionado. O bloqueio de focagem continua até o obturador ser disparado.

a3: Seguem. foc. c/bloq. activ.

Botão MENU →  Menu ajuste personalizado

Esta opção controla como a focagem automática se ajusta a grandes alterações repentinas na distância do motivo quando está selecionada **AF-C** ou quando está selecionada a focagem automática do servo contínuo e a câmara está em modo **AF-A** para fotografia de visor ( 91).

Opção	Descrição
AF  5 (Longo)	Quando a distância do motivo muda bruscamente, a câmara aguarda o período especificado antes de ajustar a distância do motivo. Isso evita que a câmara foque novamente quando o motivo é brevemente ocultado por objetos que passem dentro do enquadramento.
AF  4	
AF  3 (Normal)	
AF  2	
AF  1 (Curto)	
Desligado	A câmara ajusta a focagem imediatamente quando a distância do motivo é alterada. Use quando fotografar uma série de motivos em diferentes distâncias em sucessão rápida.

a4: Iluminação do ponto de AF

Botão MENU →  Menu ajuste personalizado

Escolha se o ponto de focagem ativo é realçado em vermelho no visor.

Opção	Descrição
AUTO Automática	O ponto de focagem selecionado é automaticamente realçado de forma a contrastar com o fundo.
Ligada	O ponto de focagem selecionado está sempre realçado, independentemente da luminosidade do fundo. Dependendo da luminosidade do fundo, o ponto de focagem selecionado poderá ser difícil de ver.
Desligada	O ponto de focagem selecionado não é realçado.

a5: Moldagem ponto focagem

Botão MENU →  Menu ajuste personalizado

Escolha se a seleção de ponto de focagem “dá a volta” de uma margem da tela para a outra.

Opção	Descrição
Com moldagem	A seleção do ponto de focagem “dá a volta” do topo para o fundo, do fundo para o topo, da direita para a esquerda, da esquerda para a direita, de forma que, por exemplo, pressionando ► quando um ponto de focagem no limite da direita da tela está realçado (①), seleciona o ponto de focagem correspondente no limite da esquerda da tela (②). 
Sem moldagem	A apresentação da área de focagem é limitada pelos pontos de focagem mais afastados do centro de forma que, por exemplo, pressionando ►, quando está selecionado um ponto de focagem no limite direito do visor, não tem qualquer efeito.

a6: Número pontos de focagem

Botão MENU →  Menu ajuste personalizado

Escolha o número de pontos de focagem disponível para seleção manual de pontos de focagem.

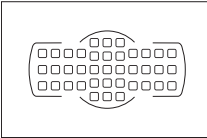
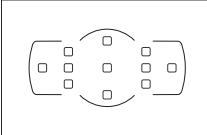



Opção	Descrição	
AF39 39 pontos	Escolha entre os 39 pontos de focagem apresentados à direita.	
AF11 11 pontos	Escolha entre os 11 pontos de focagem apresentados à direita. Use para uma rápida seleção de pontos de focagem.	

a7: Iluminador auxiliar de AF

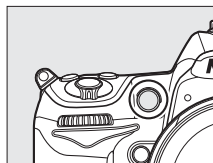
Botão MENU →  Menu ajuste personalizado

Escolha se o iluminador auxiliar de AF acende para auxiliar a operação de focagem quando a iluminação é fraca.



Opção	Descrição
Ligado	O iluminador auxiliar de AF acende quando a iluminação é fraca (apenas fotografia de visor). A iluminação auxiliar de AF só é disponível quando as duas condições seguintes são satisfeitas: 1. AF-S está selecionada para o modo focagem automática ( 91) ou focagem automática de servo único está selecionada quando a câmara está em modo AF-A . 2.  (AF de área automática) está selecionada para o modo de área de AF ( 94), ou uma opção diferente de  está selecionada e o ponto de focagem central é selecionado.
Desligado	O iluminador auxiliar de AF não acende para auxiliar a operação de focagem. A câmara pode não conseguir focar utilizando a focagem automática quando a iluminação é fraca.

Iluminador auxiliar de AF

O iluminador auxiliar de AF tem um alcance de cerca de 0,5 a 3,0 m; ao utilizar o iluminador, use uma objetiva com uma distância focal de 24-200 mm e retire o para-sol da objetiva.

Consulte também

Para informações sobre os modos de disparo em que pode ser usado o iluminador auxiliar de AF, consulte a página 292. Consulte a página 273 para obter informações sobre as restrições relativas às objetivas que podem ser utilizadas com o iluminador auxiliar de AF.

a8: AF visual. em directo/filmes

Botão MENU →  Menu ajuste personalizado

Escolha como a câmara foca quando a focagem automática está selecionada na visualização direta ou durante a filmagem.

- **Modo focagem automática:** Selecione o modo de focagem usado para a focagem automática em visualização direta ou durante a filmagem (📖 50). Escolha entre **AF de servo simples** e **AF de servo permanente**.
- **Modo de área de AF:** Escolha como é selecionado o ponto de focagem para focagem automática durante a visualização direta e a filmagem (📖 50). Escolha entre **AF prioridade ao rosto**, **AF de área ampla**, **AF de área normal** e **AF de seguimento do motivo**.

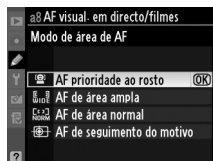
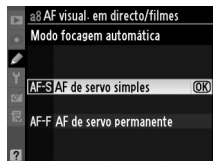

b: Medição/exposição

b1: Valor de passo sensib. ISO

Botão MENU →  Menu ajuste personalizado

Selecione os incrementos usados quando fizer ajustes à sensibilidade ISO. Se possível, a definição da sensibilidade ISO atual é mantida quando o valor do passo é alterado. Se a definição atual não for disponível para o novo valor de passo, a sensibilidade ISO será arredondada para a definição disponível mais próxima.

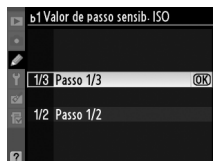

b2: Passos EV p/controlo expos.



Botão MENU →  Menu ajuste personalizado

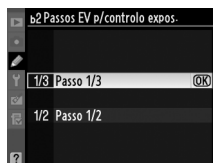

Selecione os incrementos usados quando fizer ajustes na velocidade do obturador, abertura, compensação de exposição e flash e bracketing.



b3: Compens. exposição fácil

Botão MENU →  Menu ajuste personalizado

Esta opção controla se o botão  é necessário para definir a compensação de exposição ( 107). Se for selecionado **Ligada (restauração automática)** ou **Ligada**, o 0 no centro do indicador de exposição piscará mesmo quando a compensação de exposição for definida em ± 0 .

Opção	Descrição
Ligada RESET (restauração automática)	A compensação de exposição é definida rodando um dos discos de comando (ver nota abaixo). A definição selecionada usando o disco de comando é restaurada quando a câmara ou os exposímetros são desligados (as definições da compensação de exposição selecionadas usando o botão  não são restauradas).
Ligada	Como acima, com a diferença que o valor de compensação de exposição selecionada usando o disco de comando não é restaurado quando a câmara ou os exposímetros são desligados.
Desligada	A compensação da exposição é definida pressionando o botão  e girando o disco de controle principal.

Trocar principal/secundário

O disco usado para definir a compensação da exposição quando estiver selecionado **Ligada (restauração automática)** ou **Ligada** para Ajuste personalizado b3 (**Compens. exposição fácil**) depende da opção selecionada para Ajuste personalizado f6 (**Personal. discos de controle**) > **Trocar principal/secundário** ( 233).

Personal. discos de controle > Trocar principal/secundário			
	Desligado	Ligado	
Modo	P	Disco de subcomando	Disco de subcomando
	S	Disco de subcomando	Disco de controle principal
	A	Disco de controle principal	Disco de subcomando
	M	N/A	

Mostrar ISO/ISO simples

O ajuste personalizado b3 (**Compens. exposição fácil**) não pode ser usado com o ajuste personalizado d3 (**Mostrar ISO/ISO simples**). Ajustes a qualquer destes itens restauram o outro item; é apresentada uma mensagem quando o item é restaurado.

b4: Área central ponderada

Botão MENU →  Menu ajuste personalizado

Ao calcular a exposição, a medição central ponderada atribui o maior peso a um círculo no centro do enquadramento. O diâmetro (ϕ) deste círculo pode ser definido em 6, 8, 10, ou 13 mm ou na média de todo o enquadramento.

Note que o diâmetro é fixo em 8 mm quando é usada uma objetiva sem CPU.

Opção	
(↔) 6	ϕ 6 mm
(↔) 8	ϕ 8 mm
(↔) 10	ϕ 10 mm
(↔) 13	ϕ 13 mm
⊕Avg	Média



b5: Regul. precisa expo. óptima

Botão MENU →  Menu ajuste personalizado

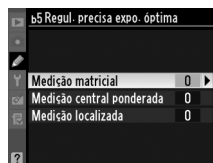
Use esta opção para fazer a regulação precisa do valor de exposição selecionado pela câmara. Pode ser feita a regulação precisa da exposição separadamente para cada método de medição em valores desde +1 a -1 EV em passos de $\frac{1}{6}$ EV.



Ajuste de precisão da exposição

O ajuste de precisão da exposição não é afetado por restauração de dois botões. Note que, como o ícone de compensação de exposição () não é apresentado, a única forma de determinar em quanto a exposição foi alterada é ver o valor no menu de ajuste de precisão. A compensação de exposição ( 107) é preferida na maioria das situações.

c: Temporiz./bloqueio de AE

c1: AE-L botão disp. obturador

Botão MENU →  Menu ajuste personalizado

Com a predefinição **Desligado**, a exposição só é bloqueada quando o botão AE-L/AF-L é pressionado. Se for selecionada a opção **Ligado**, a exposição também será bloqueada quando o botão de disparo do obturador for pressionado ligeiramente.

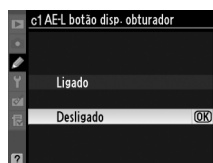

c2: Atraso exposímetro auto.

Botão MENU → Menu ajuste personalizado

Escolha durante quanto tempo a câmara continua a medir a exposição quando não forem executadas operações. Os indicadores de velocidade do obturador e abertura no painel de controle e visor desligam automaticamente quando os exposímetros são desligados.

Escolha um atraso de desligamento do exposímetro mais curto para prolongar o tempo de vida da bateria.



c3: Auto-temporizador

Botão MENU → Menu ajuste personalizado

Escolha a duração do atraso do disparo do obturador, o número de fotos tiradas e o intervalo entre as fotos em modo auto-temporizador.

- **Atrasar temporizador:** Escolha a duração do atraso no disparo do obturador.
- **Número de disparos:** Pressione ▲ e ▼ para escolher o número de fotos tiradas cada vez que o botão de disparo do obturador for pressionado.
- **Intervalo entre disparos:** Escolha o intervalo entre disparos quando o **Número de disparos** for superior a 1.

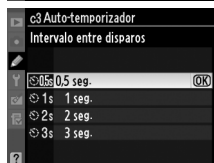
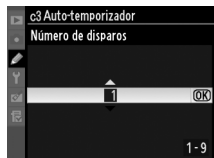
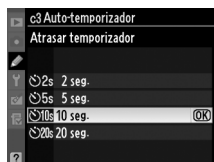
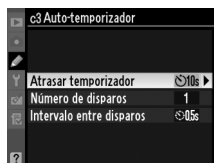

c4: Atraso ao desligar monitor

Botão MENU →  Menu ajuste personalizado

Escolha quanto tempo o monitor permanece ligado quando não forem executadas operações durante a reprodução (**Reprodução**; predefinição em 10 s) e revisão de imagens (**Revisão de imagens**; predefinição em 4 s), quando os menus (**Menus**; predefinição em 20 s) ou a informação (**Ecrã de informações**; predefinição em 10 s) são apresentados, ou durante a visualização em direto e filmagens (**Visualização em directo**; predefinição em 10 minutos). Escolha um atraso de desligamento do monitor mais curto para prolongar o tempo de vida da bateria.

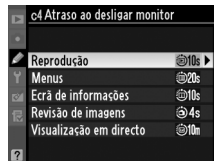

c5: Duração de remoto

Botão MENU →  Menu ajuste personalizado

Escolha quanto tempo a câmara permanecerá em espera em modo de obturação remoto (☐ 80). Se não forem executadas quaisquer operações durante o período seleccionado, o disparo remoto terminará e os exposímetros são desligados. Para reativar o modo remoto depois de o temporizador ter desligado, pressione ligeiramente o botão de disparo do obturador.



d: Disparo/apresentação

d1: Sinal sonoro

Botão MENU →  Menu ajuste personalizado

Escolha o tom e volume do sinal sonoro que soa quando a câmara foca usando AF de servo simples (**AF-S** ou quando AF de servo simples está seleccionado para **AF-A**; ☐ 50, 91), quando a focagem bloqueia em visualização directa, enquanto o temporizador de disparo está em contagem decrescente em modos auto-temporizador e atraso de disparo remoto (☐ 80), quando uma fotografia é tirada em modo remoto de resposta rápida ou remoto com espelho elevado (☐ 80), ou se você tentar tirar uma fotografia quando o cartão de memória estiver bloqueado (☐ 33). Note que não soará um sinal sonoro em modo disparo silencioso de obturador (modo **Q**; ☐ 77), independentemente da opção seleccionada.

- **Volume:** Escolha **3** (elevado), **2** (médio), **1** (reduzido) ou **Desligado** (silêncio). Quando for seleccionada uma opção diferente de **Desligado**, aparece  no painel de controle e na tela de informações.
- **Tom:** Escolha **Elevado** ou **Reduzido**.

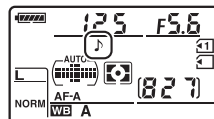

d2: Apresent. de grelha no visor

Botão MENU →  Menu ajuste personalizado

Escolha **Ligado** para apresentar linhas de grelha no visor para referência ao compor fotografias (☐ 9).

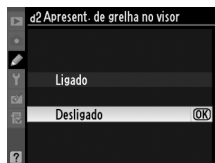

d3: Indicação ISO e ajuste



Botão MENU →  Menu ajuste personalizado

Se **Mostrar sensibilidade ISO** ou **Mostrar ISO/ISO simples** for selecionado, o visor e o painel de controle apresentarão a sensibilidade ISO no lugar do número de exposições restantes. Se **Mostrar ISO/ISO simples** for selecionado, a sensibilidade ISO pode ser definida nos modos **P** e **S** rodando o disco de subcomando ou em modo **A** rodando o disco de controle principal. Selecione **Mostrar contador de imagens** para apresentar o número de exposições restantes no visor e no painel de controle.

d4: Apresent. de avisos no visor

Botão MENU →  Menu ajuste personalizado

Selecionar **Ligado** ativa os seguintes avisos no visor:

- **B/W**: Apresentado quando é selecionado um Picture Control monocromático
- : Apresentado quando a bateria está fraca
- : Apresentado se não estiver introduzido na câmara nenhum cartão de memória

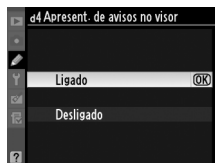

d5: Sugestões no ecrã

Botão MENU →  Menu ajuste personalizado

Escolha **Ligado** para apresentar dicas de ferramentas para os itens selecionados na tela de informações.

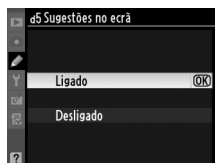

d6: Velocidade disparo modo CL

Botão MENU →  Menu ajuste personalizado

Escolha a máxima cadência de avanço de quadros em modo CL (contínuo a baixa velocidade) (durante fotografia com intervalos de disparo, esta definição também determina a cadência de quadros para quadro único). Note que a cadência de avanço de quadros poderá baixar do valor selecionado em velocidades lentas de obturador.

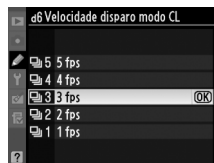

d7: Disparo contínuo máximo

Botão MENU →  Menu ajuste personalizado

O número máximo de fotos que pode ser tirado numa única sequência em modo contínuo pode ser definido em qualquer valor entre 1 e 100.

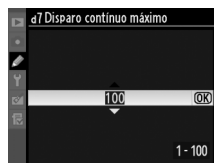

Memória temporária

Independentemente da opção selecionada para Ajuste personalizado d7, os disparos ficarão mais lentos quando a memória temporária encher. Consulte a página 320 para mais informações sobre a capacidade da memória temporária.



Quando uma fotografia é tirada, a câmara atribui um nome ao arquivo adicionando um ao último número de arquivo utilizado. Esta opção determina se a numeração dos arquivos continua a partir do último número utilizado quando for criada uma pasta nova, quando o cartão de memória for formatado ou quando for introduzido um novo cartão de memória na câmara.



Opção	Descrição
Ligado	Quando for criada uma pasta nova, quando o cartão de memória for formatado ou quando for introduzido um novo cartão de memória na câmara, a numeração dos arquivos continua a partir do último número utilizado ou a partir do número de arquivo mais alto da pasta atual, o que for mais elevado. Se for tirada uma fotografia quando a pasta atual contiver uma fotografia com o número 9999, será automaticamente criada uma nova pasta e a numeração de arquivos será novamente iniciada a partir do número 0001.
Desligado	A numeração dos arquivos é restaurada em 0001 quando é criada uma nova pasta, quando o cartão de memória é formatado ou quando é introduzido um novo cartão de memória na câmara. Tenha em conta que, se for tirada uma fotografia quando a pasta atual contiver 999 fotografias, será automaticamente criada uma nova pasta.
RESET Restaurar	Como para Ligado , exceto que é atribuído um número de arquivo à próxima fotografia tirada adicionando um ao número de arquivo mais elevado na pasta presente. Se a pasta estiver vazia, a numeração de arquivos é 0001.

Sequência numérica arquivo

Se a pasta atual tiver o número 999 e contiver 999 fotografias ou uma fotografia com o número 9999, o botão de disparo do obturador será desativado e não será possível tirar mais fotografias. Selecione **Restaurar** para o ajuste personalizado d8 (**Sequência numérica ficheiro**) e, em seguida, formate o cartão de memória atual ou introduza um novo cartão de memória.

d9: Ecrã de informações

Botão MENU → Menu ajuste personalizado

Na predefinição de **Automático (AUTO)**, a cor das letras na tela de informações ((10) mudará automaticamente de preto para branco ou de branco para preto para manter o contraste com o fundo. Para usar sempre a mesma cor de letras, selecione **Manual** e escolha **Escuro sobre claro (B; letras pretas)** ou **Claro sobre escuro (W; letras brancas)**. A luminosidade do monitor será ajustada automaticamente para o máximo contraste com a cor de texto selecionada.

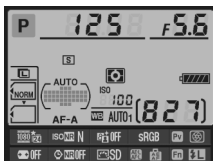

Escuro sobre claro



Claro sobre escuro

d10: Iluminação do LCD

Botão MENU → Menu ajuste personalizado

Na predefinição **Desligada**, a luz de fundo do painel de controle (iluminador do LCD) acenderá apenas quando o botão de alimentação for rodado para . Se estiver selecionado **Ligada**, o painel de controlo será iluminado sempre que os exposímetros estiverem ativos ((39). Selecione **Desligada** para aumentar a duração da bateria.

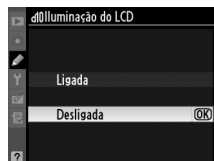

d11: Modo de atraso à exposição

Botão MENU → Menu ajuste personalizado

Em situações em que o menor movimento de câmara pode desfocar a fotografia, selecione **Ligado** para atrasar o disparo do obturador até cerca de 1 s após ser pressionado o botão de disparo do obturador e o espelho estar levantado.

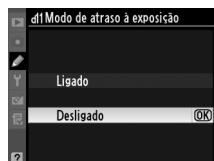

d12: Aviso de flash



Botão MENU → Menu ajuste personalizado

Se estiver selecionado **Ligado**, o indicador de flash preparado () piscará no visor se for necessário flash para assegurar a exposição ideal.

d13: Tipo de baterias da MB-D11





Botão MENU →  Menu ajuste personalizado

Para assegurar que a câmara funcione como esperado quando for usado o pacote de bateria opcional MB-D11 com pilhas AA, faça corresponder a opção selecionada neste menu com o tipo de pilhas instaladas no pacote de bateria. Não há necessidade de ajustar esta opção quando usar baterias EN-EL15.

Opção	Descrição
 LR6 (AA alcalina)	Selecione quando usar pilhas alcalinas AA LR6.
 HR6 (AA Ni-MH)	Selecione quando usar pilhas Ni-MH AA HR6.
 FR6 (AA lítio)	Selecione quando usar pilhas de lítio AA FR6.



Usar pilhas AA

O MB-D11 recebe uma bateria recarregável de lítio EN-EL15 ou seis pilhas AA alcalinas, Ni-MH ou de lítio (é fornecida uma bateria EN-EL15 com a câmara; as pilhas AA são disponíveis separadamente). Podem ser tiradas menos fotografias com pilhas AA (□ 321). A capacidade das baterias AA cai bruscamente a temperaturas inferiores a 20 °C e varia com a marca e as condições de armazenagem; em alguns casos, as baterias poderão deixar de funcionar antes da sua data de validade. Algumas pilhas AA não podem ser usadas; devido às suas características de rendimento e limitada capacidade, as pilhas alcalinas deverão ser usadas apenas se não houver outra alternativa disponível e apenas em temperaturas moderadas. A câmara apresenta o nível das pilhas AA como abaixo:

Painel de controle	Visor	Descrição
	—	Pilhas completamente carregadas.
		Pilhas fracas. Prepare pilhas novas.
 (pisca)	 (pisca)	Disparo do obturador desativado. Mude as pilhas.

Escolha se é a bateria na câmara ou se são as pilhas no pacote de baterias as primeiras a serem usadas quando estiver ligado um pacote de baterias MB-D11 opcional. Note que, se a MB-D11 for alimentada por um adaptador CA EH-5a opcional e um conector de alimentação EP-5B, o adaptador CA será usado independentemente da opção selecionada.

É apresentado um ícone  no painel de controle da câmara quando as baterias no MB-D11 estão sendo usadas. A tela de informações indica o tipo de bateria introduzida no MB-D11 como abaixo:

Ícone	Tipo de bateria
	Bateria de íons de lítio recarregável EN-EL15
	Pilhas AA

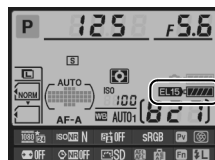
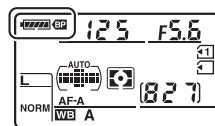
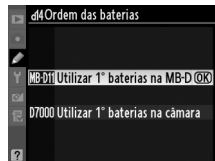

e: Bracketing/Flash

e1: Veloc. sincronização flash

Botão MENU →  Menu ajuste personalizado

Esta opção controla a velocidade de sincronização do flash.

Opção	Descrição
1/320 s (Plano focal auto.)	Use sincronização de alta velocidade do plano focal automático com as unidades de flash SB-900, SB-800, SB-700, SB-600 e SB-R200. Se forem usadas outras unidades de flash, a velocidade do obturador é definida em 1/320 s. Quando a câmara apresentar uma velocidade de obturador de 1/320 s em modo P ou A , a sincronização de alta velocidade do plano focal automático será ativada se a velocidade de obturador presente for superior a 1/320 s.
1/250 s (Plano focal auto.)	Use sincronização de alta velocidade do plano focal automático com as unidades de flash SB-900, SB-800, SB-700, SB-600 e SB-R200. Se forem usadas outras unidades de flash, a velocidade do obturador é definida em 1/250 s. Quando a câmara apresentar uma velocidade de obturador de 1/250 s em modo P ou A , a sincronização de alta velocidade do plano focal automático será ativada se a velocidade de obturador presente for superior a 1/250 s.
1/250 seg. – 1/60 seg.	Velocidade de sincronização do flash definida no valor selecionado.

Fixar a velocidade do obturador no limite da velocidade de sincronização do flash

Para fixar a velocidade do obturador no limite da velocidade de sincronização do flash **S** ou **M**, selecione a velocidade de obturador depois da velocidade do obturador mais lenta possível (30 s ou B). Será apresentado um X (indicador de sincronização do flash) no painel de controle e no visor.

Sincronização de alta velocidade do plano focal automático

Permite que o flash seja usado na mais elevada velocidade de obturador suportada pela câmara, tornando possível escolher a máxima abertura para uma reduzida profundidade de campo, mesmo quando o motivo estiver em contraluz sob pleno sol. O indicador de modo flash da tela de informações apresenta "FP" quando estiver ativa a sincronização de alta velocidade do plano focal automático (☐ 278).

■ Controle de flash a 1/320 s (Plano focal auto.)

Quando **1/320 s (Plano focal auto.)** estiver selecionado para o ajuste personalizado e **1 (Veloc. sincronização flash, □ 222)**, o flash incorporado pode ser usado a velocidades de obturador tão rápidas como 1/320 s, enquanto as unidades de flash opcionais SB-900, SB-800, SB-700, SB-600, e SB-R200 podem ser usadas a qualquer velocidade de obturador (Sincronização de alta velocidade do plano focal automático).

Velocidade de sincronização do flash	1/320 s (Plano focal auto.)		1/250 s (Plano focal auto.)		1/250 seg.	
	Flash incorporado	Unidade de flash opcional	Flash incorporado	Unidade de flash opcional	Flash incorporado	Unidade de flash opcional
1/8000–1/320 s	—	Plano focal automático	—	Plano focal automático	—	—
1/320–1/250 s	Sincronização do flash *		—	Plano focal automático	—	—
1/250–30 s	Sincronização do flash					

* O alcance do flash baixa quando a velocidade do obturador aumenta. O alcance do flash será contudo maior do que o obtido às mesmas velocidades com plano focal automático.

Indicador de flash preparado

Quando o flash dispara em intensidade máxima, o indicador de flash no visor da câmara pisca para avisar que a fotografia resultante poderá ficar subexposta. Note que os indicadores de flash preparado nas unidades de flash opcionais não apresentarão este aviso quando estiver selecionado **1/320 s (Plano focal auto.)**.

e2: Velocidade disparo do flash

Botão MENU → Menu ajuste personalizado

Esta opção determina a mais lenta velocidade do obturador disponível quando é usada a sincronização de cortina traseira ou dianteira, ou a redução do efeito de olhos vermelhos no modo **P** ou **A** (independentemente da definição escolhida, as velocidades do obturador podem ser tão lentas como 30 s nos modos **S** e **M** ou em definições de flash de sincronização lenta, sincronização de cortina traseira lenta, ou redução do efeito de olhos vermelhos com sincronização lenta). A gama de opções vai de 1/60 s (**1/60 seg.**) a 30 s (**30 seg.**).

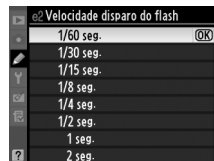

e3: Controle flash incorporado

Botão MENU → Menu ajuste personalizado

Escolha o modo flash para o flash incorporado.

Opção	Descrição
TTL TTL	A saída do flash é ajustada automaticamente em função das condições fotográficas.
M Manual	Escolha o nível do flash (□ 224). A câmara não emite pré-flashes de monitorização.
RPT Flash de repetição	O flash dispara repetidamente enquanto o obturador está aberto, produzindo um efeito de estroboscópio (□ 224).
CMD Modo de controlador	Use o flash incorporado como flash principal para controlar uma ou mais unidades de flash remotas opcionais (□ 225).

Manual

Selecione o nível do flash entre **Intensidade máxima** e **1/128** ($1/128$ da intensidade máxima). Quando disparado com a intensidade máxima, o flash incorporado tem um número guia de 12 (m, 100 ISO, 20 °C).

Flash de repetição

O flash dispara repetidamente enquanto o obturador está aberto, produzindo um efeito de estroboscópio. Pressione ◀ ou ▶ para realçar as seguintes opções ▲ ou ▼ para alterar.

Opção	Descrição
Saída	Selecione a saída do flash (expressa como uma fração da intensidade máxima).
Número	Escolha o número de vezes que o flash dispara com a saída selecionada. Note que, dependendo da velocidade do obturador e da opção selecionada para Frequ. , o número real de disparos do flash poderá ser inferior ao selecionado.
Frequ.	Escolha com que frequência o flash dispara por segundo.



Modo de controlo de flash

O modo de controle de flash para o flash incorporado é apresentado na tela de informações.

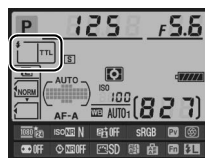

"Manual" e "Flash de repetição"

Os ícones piscam no painel de controle e visor quando essas opções estão selecionadas.

SB-400

Quando está montada e ligada uma unidade de flash SB-400 opcional, o ajuste personalizado e3 muda para **Flash opcional**, permitindo selecionar o modo de controle de flash do SB-400 entre **TTL** e **Manual** (as opções **Flash de repetição** e **Modo de controlador** não estão disponíveis).



"Número"

As opções disponíveis para **Flash de repetição** > **Número** são determinadas pela saída do flash.

Saída	Opções disponíveis para "Número"	Saída	Opções disponíveis para "Número"
1/4	2	1/32	2-10, 15
1/8	2-5	1/64	2-10, 15, 20, 25
1/16	2-10	1/128	2-10, 15, 20, 25, 30, 35

■ ■ Modo de controlador

Use o flash incorporado como flash principal para controlar um ou mais flashes opcionais SB-900, SB-800, SB-700, SB-600 ou SB-R200 em até dois grupos (A e B), usando iluminação avançada sem fios.

Selecionando esta opção, aparece o menu mostrado à direita.

Pressione ◀ ou ▶ para realçar as seguintes opções, ▲ ou ▼ para alterar.



Opção	Descrição
Flash incorp.	Escolha um modo de flash para o flash incorporado (flash controlador).
TTL	Modo i-TTL. Escolha a compensação do flash para valores entre +3,0 e -3,0 EV em incrementos de 1/3 EV.
M	Escolha o nível do flash entre os valores 1/1 e 1/128 (1/128 da intensidade máxima).
--	O flash incorporado não dispara, ainda que os flashes remotos o façam. O flash incorporado deverá estar levantado de forma a poder emitir os pré flashes de monitorização.
Grupo A	Escolha um modo de flash para todas as unidades de flash no grupo A.
TTL	Modo i-TTL. Escolha a compensação do flash para valores entre +3,0 e -3,0 EV em incrementos de 1/3 EV.
AA	Abertura automática (disponível apenas com os flashes SB-900 e SB-800). Escolha a compensação do flash para valores entre +3,0 e -3,0 EV em incrementos de 1/3 EV.
M	Selecione o nível do flash entre os valores 1/1 e 1/128 (1/128 da intensidade máxima).
--	As unidades de flash deste grupo não disparam.
Grupo B	Escolha um modo de flash para todas as unidades de flash no grupo B. As opções disponíveis são as mesmas que as listadas para o Grupo A acima.
Canal	Escolha entre os canais 1 a 4. Todas as unidades de flash nos dois grupos deverão ser definidas no mesmo canal.

Siga os passos seguintes para tirar fotografias em modo de controlador.

1 Ajustar as definições para o flash incorporado.

Escolha o modo de controle e o nível de saída de flash para o flash incorporado. Note que o nível de saída não pode ser ajustado em modo – –.



2 Definições de ajuste para o grupo A.

Escolha o modo de controle e o nível de saída de flash para as unidades de flash do grupo A.



3 Definições de ajuste para o grupo B.

Escolha o modo de controle e o nível de saída de flash para as unidades de flash do grupo B.



4 Selecione o canal.



5 Pressione **OK**.

6 Componha a foto.

Componha a foto e disponha as unidades de flash como apresentado abaixo. Note que a distância máxima a que as unidades de flash remotas podem ser colocadas poderá variar com as condições da fotografia.

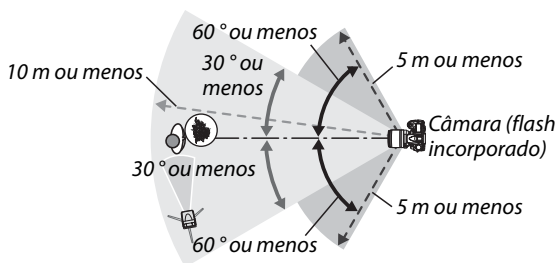

Os sensores remotos sem fios nas unidades de flash devem estar virados para a câmara.

7 Regule as unidades de flash remotas no canal selecionado.

Ligue todas as unidades de flash remotas e regule-as no canal selecionado no Passo 4. Consulte os manuais de instruções das unidades de flash para obter detalhes.

8 Levante o flash incorporado.

Pressione o botão para levantar o flash incorporado. Note que mesmo se – estiver selecionado para o **Flash incorp. > Modo**, o flash incorporado deverá ser levantado de forma a que sejam emitidos prévios disparos de flash de monitorização.

9 Enquadrar a fotografia, focar e disparar.



Após confirmar que a luz de flash preparado da câmara e de todas as outras unidades de flash estão acesas, enquadre a fotografia, foque e dispare. O bloqueio de FV (149) pode ser usado se desejar.



Tela de modo de sincronização do flash

 não aparece na tela de modo de sincronização do flash do painel de controle quando -- estiver selecionado para **Flash incorp.** > **Modo**.

Compensação do Flash

O valor de compensação do flash selecionado com o botão  (f) e o disco de subcomando é adicionado aos valores de compensação do flash selecionados para o flash incorporado, grupo A e grupo B no menu **Modo de controlador**. É apresentado um ícone  no painel de controle e no visor quando for selecionado um valor de compensação de flash diferente de ± 0 para **Flash incorp.** > **TTL**. O ícone  pisca quando o flash incorporado estiver em modo **M**.

Modo de controlador

Posicione as janelas do sensor das unidades de flash remotas de forma a receberem os disparos de flash prévios do flash incorporado (é necessário um cuidado especial se a câmara não estiver montada num tripé). Assegure-se de que não entra na objetiva da câmara luz direta ou fortes reflexos das unidades de flash remotas (em modo TTL) ou nas células fotoelétricas das unidades de flash remotas (modo AA), pois isso poderá interferir com a exposição. Para evitar que os disparos de flash de sincronização emitidos pelo flash incorporado apareçam em fotografias tiradas a curtas distâncias, escolha baixas sensibilidades ISO ou pequenas aberturas (números f grandes) ou use um painel de infravermelhos SG-3IR para o flash incorporado. É necessário um SG-3IR para melhores resultados com sincronização de cortina traseira, que produz disparos de flash de sincronização mais luminosos. Depois de posicionar as unidades de flash remotas, efetue um disparo de teste e visualize os resultados no monitor da câmara.

Ainda que não exista um limite do número de unidades de flash remotas que podem ser usadas, o número máximo prático é três. Com mais do que este número, a luz emitida pelas unidades de flash remotas interfere no desempenho.

e4: Flash modelar

Botão MENU →  Menu ajuste personalizado

Se estiver selecionado **Ligado** quando a câmara estiver sendo usada com o flash incorporado ou uma unidade de flash opcional SB-900, SB-800, SB-700, SB-600 ou SB-R200, será emitido um flash modelar quando for pressionado o botão de pré-visualização de profundidade de campo da câmara ( 72). Não é emitido flash modelar se for selecionado **Desligado**.



e5: Definir bracketing auto.

Botão MENU →  Menu ajuste personalizado

Escolha a definição ou definições afetadas pelo bracketing (□ 109). Escolha **AE e flash** (AE) para executar bracketing de exposição e nível de flash, **Só AE** (AE) para executar bracketing apenas em exposição, **Só flash** (f) para executar bracketing apenas de nível de flash, **Bracketing equilíbrio brancos** (WB) para executar bracketing de equilíbrio de brancos (□ 112), ou **Bracketing ADL** (ADL) para executar bracketing de D-Lighting ativo (□ 114). Note que o bracketing de equilíbrio de brancos não está disponível nas definições de qualidade da imagem NEF (RAW) ou NEF (RAW)+JPEG.

e6: Ordem do bracketing

Botão MENU →  Menu ajuste personalizado





Nas predefinições de **MTR > sub > sobre** (N), são executados bracketing de exposição, flash e equilíbrio de brancos na ordem descrita nas páginas 109 e 112. Se for selecionado **Sub > MTR > sobre** (->+), os disparos serão efetuados na ordem do valor mais baixo para o mais alto. Esta definição não tem qualquer efeito sobre o bracketing ADL.

f: Controlos

f1: Comutador



Botão MENU →  Menu ajuste personalizado

Escolha o que acontece quando o botão de alimentação é rodado para .

Opção	Descrição
 Luz de fundo de LCD ()	A luz de fundo do painel de controle acende durante 6 s.
  e ecrã de informações	A luz de fundo do painel de controle acende e a informação do disparo é apresentada no monitor.

f2: Botão OK (modo de disparo)

Botão MENU →  Menu ajuste personalizado









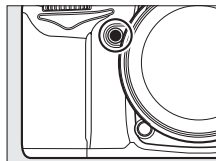

Escolha a função executada pelo botão  durante o disparo: selecionar o ponto de focagem central (RESET **Selecc. ponto focagem central** (**Selec. ponto focagem central**)), marcar o ponto de focagem ativo ( **Marcar ponto focagem activo** (**Marcar ponto focagem activo**)) ou nenhuma (**Não utilizado**).











f3: Atribuir botão Fn

Botão MENU →  Menu ajuste personalizado

Selecione a função desempenhada pelo botão **Fn**.







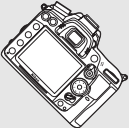

Opção	Descrição
 Pré-visualizar	Pressione o botão Fn para pré-visualizar a profundidade de campo (□ 72).
 Bloqueio de VF	Pressione o botão Fn para bloquear o valor do flash (apenas flash incorporado e unidades de flash SB-900, SB-800, SB-700, SB-600, SB-400 e SB-R200, □ 149). Pressione novamente para cancelar o bloqueio de VF.
 Bloqueio de AE/AF	A focagem e a exposição bloqueiam quando o botão Fn é pressionado.
 Só bloqueio de AE	A exposição bloqueia quando o botão Fn é pressionado.
 Bloqueio de AE (Manter)	A exposição bloqueia quando o botão Fn é pressionado e permanece bloqueada até o botão ser novamente pressionado ou até os exposímetros se desligarem.
 Só bloqueio de AF	A focagem bloqueia quando o botão Fn é pressionado.
 Flash desligado	O flash não dispara em fotos tiradas enquanto o botão Fn é pressionado.
BKT Sequência do bracketing	Se o botão Fn for pressionado enquanto a exposição, o flash ou bracketing de ADL estiverem ativos em modo imagem-a-imagem ou obturador silencioso, serão tiradas todas as fotos no programa de bracketing presente cada vez que o botão de disparo do obturador for pressionado. Se o bracketing de equilíbrio de brancos estiver ativo ou se estiver selecionado o modo de disparo contínuo (modo CH ou CL), a câmara repetirá a sequência de bracketing enquanto o botão de disparo do obturador for mantido pressionado (em modo de disparo imagem-a-imagem, as fotografias serão tiradas a cerca de 6 fps).
 D-Lighting activo (D-Lighting activo)	Pressione o botão Fn e rode o disco de controle principal para escolher D-Lighting activo (D-Lighting activo) (□ 139).
 + NEF (RAW)	Se a qualidade de imagem estiver definida em JPEG fine , JPEG normal ou JPEG basic , "RAW" será apresentado no painel de controle e será gravada uma cópia NEF (RAW) com a próxima fotografia tirada depois de ser pressionado o botão Fn (para gravar cópias NEF/RAW com uma série de fotografias, mantenha ligeiramente pressionado o botão de disparo do obturador entre os disparos). Para sair sem gravar uma cópia NEF (RAW), pressione novamente o botão Fn .
 Medição matricial	A medição matricial é ativada quando o botão Fn é pressionado.
 Medição central ponderada	A medição central ponderada é ativada quando o botão Fn é pressionado.

Opção	Descrição
 Medição localizada	A medição localizada é ativada quando o botão Fn é pressionado.
 Grelha de enquadramento	Pressione o botão Fn e rode o disco de controle principal para ligar ou desligar a apresentação da grelha de enquadramento no visor (☐ 9).
 Horizonte virtual do visor	Pressione o botão Fn para visualizar ou ocultar a apresentação de um horizonte virtual no visor (☐ 231).
 Ir p/ ítem sup. O MEU MENU	Pressione o botão Fn para saltar para o item superior em “O MEU MENU”. Selecione esta opção para rápido acesso a um item do menu usado frequentemente.
 Velocidade/ Abertura 1 passo	Se o botão Fn estiver pressionado quando os discos de controle forem rodados, as alterações na velocidade do obturador (modos S e M) e abertura (modos A e M) são feitas em incrementos de 1 EV, independentemente da opção selecionada para o ajuste personalizado b2 (Passos EV p/controle expos. , ☐ 211).
 Escolher n.º objectiva sem CPU	Pressione o botão Fn e rode um disco de controle para escolher um número de objetiva especificado usando a opção Dados de objetiva sem CPU (☐ 159).
 Reprodução	O botão Fn desempenha a mesma função que o botão  . Selecione quando usar uma teleobjetiva ou em outras circunstâncias em que seja difícil operar o botão  com a sua mão esquerda.
 Iniciar gravação do filme	Pressione o botão Fn em visualização em direto para iniciar a gravação do filme (☐ 57).

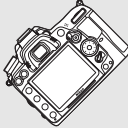
Horizonte virtual do visor

Quando estiver selecionado **Horizonte virtual do visor** para o ajuste personalizado f3 (**Atribuir botão Fn**), o indicador de exposição no visor pode ser usado como medidor de inclinação. Pressione o botão **Fn** para comutar entre apresentação de medidor de exposição e de inclinação.

	Câmara inclinada para a direita	Câmara nivelada	Câmara inclinada para a esquerda
			
Visor			

Note que a indicação poderá não ser precisa quando a câmara estiver inclinada num ângulo agudo para a frente ou para trás.

f4: Atribuir botão pré-visual.

Botão MENU →  Menu ajuste personalizado



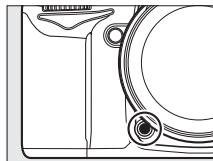



Selecione a função desempenhada pelo botão de pré-visualização da profundidade de campo. As opções disponíveis são as mesmas que para **Atribuir botão Fn** ( 230); a predefinição é **Pré-visualizar**.



f5: Atribuir botão AE-L/AF-L

Botão MENU →  Menu ajuste personalizado

Selecione a função desempenhada pelo botão **AE-L/AF-L**.

Opção	Descrição
 Bloqueio de AE/AF	A focagem e a exposição bloqueiam quando o botão AE-L/AF-L é pressionado.
 Só bloqueio de AE	A exposição bloqueia quando o botão AE-L/AF-L é pressionado.
 Só bloqueio de AE	A focagem bloqueia quando o botão AE-L/AF-L é pressionado.
 Bloqueio de AE (Manter)	A exposição bloqueia quando o botão AE-L/AF-L é pressionado e permanece bloqueada até o botão ser novamente pressionado ou até os exposímetros se desligarem.
 AF-ON	O botão AE-L/AF-L inicia a focagem automática. O botão de disparo do obturador não pode ser usado para focar.
 Bloqueio de VF	Pressione o botão AE-L/AF-L para bloquear o valor do flash (apenas flash incorporado e unidades de flash SB-900, SB-800, SB-700, SB-600, SB-400 e SB-R200,  149). Pressione novamente para cancelar o bloqueio de VF.

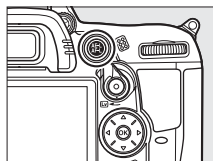



Esta opção controla a operação dos discos principal e secundário.

- **Inverter rotação:** Controla o sentido dos discos de controle. Escolha **Não** para operação normal do disco de controle, **Sim** para inverter a rotação dos discos de controle. Esta definição também se aplica aos discos de controle da MB-D11.
- **Trocar principal/secundário:** Se estiver selecionado **Desligado**, o disco de controle principal controla a velocidade do obturador e o disco de subcomando a abertura. Selecione **Ligado (Modo A)** para usar o disco de controle principal para selecionar a abertura no modo disparo **A**, **Ligado** para usar o disco principal para selecionar a abertura nos modos **A** e **M** e o disco de subcomando para selecionar a velocidade do obturador nos modos **S** e **M**. Esta definição também se aplica aos discos de controle da MB-D11.
- **Definição da abertura:** Se estiver selecionado **Disco de controle secundário**, a abertura apenas pode ser ajustada com o disco de subcomando (ou com disco de controle principal se estiver selecionado **Ligado** para **Trocar principal/secundário**). Note que exceto no caso de objetivas PC-E NIKKOR, o disco de subcomando não pode ser usado para ajustar a abertura durante a visualização em direto; ajuste a abertura antes de iniciar a visualização em direto. Se estiver selecionado **Anel de abertura**, a abertura só pode ser ajustada com o anel de abertura da objetiva e o indicador de abertura da câmara apresentará a abertura em incrementos de 1 EV (a abertura para objetivas de tipo G continua a ser definida usando o disco de subcomando). Note que independentemente da definição escolhida, o anel de abertura tem que ser usado para ajustar a abertura quando estiver instalada uma objetiva sem CPU.
- **Menus e reprodução:** Se estiver selecionado **Desligado**, o multisseletor é usado para escolher a imagem apresentada durante a reprodução de imagem completa, marcar miniaturas e navegar nos menus. Se estiver selecionado **Ligado** ou **Ligado (revisão imgs. excluída)**, o disco de controle principal pode ser usado para escolher a imagem apresentada durante a reprodução de imagem completa, mover o cursor para a esquerda ou direita durante a reprodução de miniaturas e deslocar a barra de marcação do menu para cima ou para baixo, enquanto o disco de subcomando é usado para apresentar informações adicionais das fotografias em reprodução de imagem completa e para mover o cursor para cima e para baixo durante a reprodução de miniaturas. Selecione **Ligado (revisão imgs. excluída)** para evitar que os discos de controle sejam usados para reprodução durante a revisão de imagens. Enquanto os menus são apresentados, rodar o disco de subcomando para a direita apresenta o submenu para a opção selecionada, enquanto rodar para a esquerda apresenta o menu anterior. Para fazer uma seleção, pressione ► ou .

f7: Botão disparo p/usar disco

Botão MENU →  Menu ajuste personalizado

Selecionar **Sim** permite que ajustes que são feitos normalmente mantendo pressionado o botão , , **ISO**, **QUAL**, **WB**, Modo AF,  ou **BKT** e rodando um disco de controle sejam feitos rodando o disco de controle depois de o botão ser liberado (isso também se aplica aos botões **Fn** e de pré-visualização de profundidade de campo se a estes tiver sido atribuído D-Lighting Ativo usando o ajuste personalizado f3, **Atribuir botão Fn**, ou ajuste personalizado f4, **Atribuir botão pré-visual.**). As definições terminam quando qualquer dos botões afetados seja novamente pressionado ou o botão de disparo do obturador seja ligeiramente pressionado. Exceto quando estiver selecionado **Sem limite** para o ajuste personalizado c2 **Atraso exposímetro auto.**, a definição também terminará quando os exposímetros desligarem.



f8: Bloq. disp. ranh. vazia

Botão MENU →  Menu ajuste personalizado

Ao selecionar **Activar obturador (Ativar obturador)**, o obturador pode ser disparado quando não existir nenhum cartão de memória introduzido, apesar de não serem gravadas imagens (contudo, estas serão apresentadas no monitor no modo de demonstração). Se for selecionada a opção **Obturador bloqueado**, o botão de disparo do obturador só é ativado quando existir um cartão de memória introduzido na câmara.

f9: Inverter indicadores

Botão MENU →  Menu ajuste personalizado







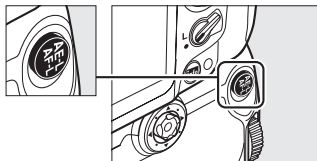

Na predefinição de  (+⁰-), os indicadores de exposição no visor e tela de informações são apresentados com valores positivos à esquerda e negativos à direita. Selecione  (-⁰+) para apresentar valores negativos à esquerda e valores positivos à direita.

f10: Atribuir botão MB-D11

Botão MENU →  Menu ajuste personalizado

Escolha a função atribuída ao botão **AE-L/AF-L** na unidade de bateria opcional MB-D11.



Opção	Descrição
 Bloqueio de AE/AF	A focagem e a exposição bloqueiam quando o botão AE-L/AF-L da MB-D11 é pressionado.
 Só bloqueio de AE	A exposição bloqueia quando o botão AE-L/AF-L da MB-D11 é pressionado.
 Só bloqueio de AF	A focagem bloqueia quando o botão AE-L/AF-L da MB-D11 é pressionado.
  Bloqueio de AE (Manter)	A exposição bloqueia quando o botão AE-L/AF-L da MB-D11 é pressionado e permanece bloqueada até o botão ser novamente pressionado ou até os exposímetros se desligarem.
 AF-ON	Pressionando o botão AE-L/AF-L da MB-D11 inicia a focagem automática. O botão de disparo do obturador não pode ser usado para focar.
 Bloqueio de VF	Pressione o botão MB-D11 AE-L/AF-L para bloquear o valor do flash (apenas flash incorporado e unidades de flash SB-900, SB-800, SB-700, SB-600, SB-400 e SB-R200, □ 149). Pressione novamente para cancelar o bloqueio de FV.
 Igual ao botão Fn	O botão AE-L/AF-L da MB-D11 executa a função selecionada para o ajuste personalizado f3 (□ 230).

Objetivas VR

A redução da vibração não pode ser iniciada pressionando o botão **AE-L/AF-L**.

Menu de configuração: *Configuração da câmara*

Para apresentar o menu de configuração, pressione MENU e selecione o separador **Y** (menu de configuração).

Botão MENU

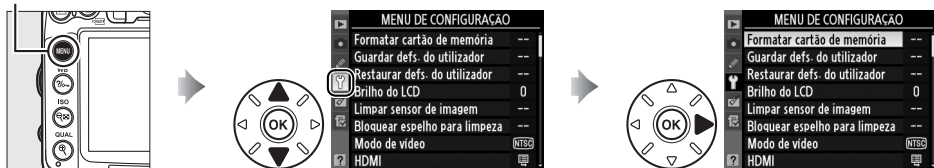

O menu de configuração contém as seguintes opções:

Opção		Opção	
Formatar cartão de memória	236	Rotação automática imagem	239
Guardar defs. do utilizador	75	Foto de ref. Image Dust Off	240
Restaurar defs. do utilizador	76	Informações da bateria	242
Brilho do LCD	237	Transmissor sem fios	181
Limpar sensor de imagem	284	Informações direitos de autor	243
Bloquear espelho para limpeza ¹	286	Guardar/carregar definições	244
Modo de vídeo	237	GPS	162
HDMI	194	Horizonte virtual	245
Redução de cintilação	237	Dados de objectiva sem CPU	159
Fuso horário e data	237	Regulação precisa de AF	246
Idioma (Language)	238	Envio Eye-Fi ²	247
Comentário da imagem	238	Versão de firmware	247

1 Não disponível quando a bateria está fraca.

2 Apresentado apenas quando o cartão de memória Eye-Fi compatível está inserido (☞ 247).

Formatar cartão de memória

Botão MENU → **Y** Menu de configuração

Para começar a formatar, escolha uma ranhura de cartão de memória e selecione **Sim**. *Note que a formatação apaga permanentemente todas as fotografias e outros dados do cartão na ranhura selecionada.* Antes de formatar, assegure-se de fazer cópias de reserva conforme necessário.

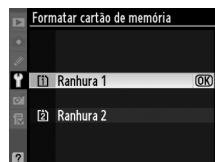

Durante a formatação

Não desligue a câmara nem remova os cartões de memória durante a formatação.

Formatação de dois botões

Os cartões de memória também podem ser formatados pressionando os botões **OK** e **OK** durante mais do que dois segundos (☞ 32).

Brilho do LCD

Botão MENU → Menu de configuração

Pressione ▲ ou ▼ para escolher a luminosidade do monitor. Selecione valores mais elevados para aumentar a luminosidade e valores mais baixos para reduzir a luminosidade.

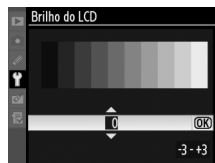

Visualização em direto

Consulte a página 49 para informações sobre o ajuste da luminosidade do monitor em visualização direta ou durante a filmagem.

Modo de vídeo

Botão MENU → Menu de configuração

Ao ligar a câmara a um televisor ou videogravador através do conector de vídeo, certifique-se de que o modo de vídeo da câmara corresponde à norma de vídeo do dispositivo (NTSC ou PAL).

Redução de cintilação

Botão MENU → Menu de configuração

Reduz a cintilação e formação de faixas durante a visualização em direto ou gravação de filmes quando se filma com iluminação fluorescente ou de vapor de mercúrio. Escolha uma frequência que corresponda à alimentação CA local.

Redução de cintilação

Se não estiver certo quanto à frequência da alimentação de corrente local, teste as duas opções e escolha a que produzir melhores resultados. A redução de cintilação poderá não produzir os resultados desejados se o tema for muito luminoso, nesse caso deverá ser selecionado o modo **A** ou **M** e escolhida uma menor abertura (maior número *f*) antes de iniciar a visualização direta. Note que a redução de cintilação não está disponível quando for selecionado **Ligado** para **Definições de filme > Defs. manuais de filmes** (☰ 60) no modo **M**.

Fuso horário e data

Botão MENU → Menu de configuração

Altere fusos horários, acerte o relógio da câmara, escolha a ordem de apresentação da data e ative ou desative a hora de Verão.

Opção	Descrição
Fuso horário	Selecionar um fuso horário. O relógio da câmara é automaticamente acertado com a hora do novo fuso horário.
Data e hora	Acerte o relógio da câmara (☰ 27). Se o relógio não estiver acertado, aparecerá um ícone piscando no painel de controle.
Formato de data	Escolher a ordem pela qual o dia, o mês e o ano são apresentados.
Hora de Verão	Ativar ou desativar a hora de Verão. O relógio da câmara avança ou recua automaticamente uma hora. A predefinição é Desligado .



Idioma (Language)

Botão MENU →  Menu de configuração

Escolha um idioma para os menus e mensagens da câmara. Estão disponíveis as seguintes opções.

Opção	Descrição	Opção	Descrição	Opção	Descrição
Čeština	Checo	Nederlands	Holandês	عربي	Árabe
Dansk	Dinamarquês	Norsk	Norueguês	中文(繁體)	Chinês tradicional
Deutsch	Alemão	Polski	Polonês	中文(简体)	Chinês simplificado
English	Inglês	Português	Português	日本語	Japonês
Español	Espanhol	Русский	Russo	한국	Coreano
Français	Francês	Suomi	Finlandês	ภาษาไทย	Tailandês
Indonesia	Indonésio	Svenska	Sueco		
Italiano	Italiano	Türkçe	Turco		

Comentário da imagem

Botão MENU →  Menu de configuração

Adicione um comentário às fotografias novas à medida que são tiradas. Os comentários podem ser visualizados como metadata em ViewNX 2 (fornecido) ou Capture NX 2 (disponível separadamente; □ 281). O comentário também é visível na terceira página de dados de disparo na tela de informações (□ 169).

- **Efectuado (Efetuada):** Guardar as alterações e voltar ao menu de configuração.
- **Inserir comentário:** Introduzir um comentário da forma descrita na página 137. As legendas podem ter até 36 caracteres de comprimento.
- **Anexar comentário:** Selecione esta opção para anexar o comentário a todas as fotografias subsequentes. A opção **Anexar comentário** pode ser ativada e desativada marcando a mesma e pressionando ►.

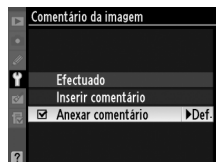

As fotografias tiradas enquanto **Ligada** estiver selecionado contêm informações sobre a orientação da câmara, permitindo-lhes ser automaticamente rodadas durante a reprodução (163) ou durante a visualização com o ViewNX 2 (fornecido) ou o Capture NX 2 (disponível separadamente; 281). São gravadas as seguintes orientações:



Orientação paisagem (larga)



Câmara rodada 90° no sentido dos ponteiros do relógio



Câmara rodada 90° no sentido contrário ao dos ponteiros do relógio

A orientação da câmara não é gravada quando a opção **Desligada** for selecionada. Escolha esta opção quando fizer panorâmicas ou tirar fotografias com a objetiva apontando para cima ou para baixo.

Rodar ao alto

Para rodar automaticamente as fotografias com orientação vertical (orientação de retrato) para apresentação durante a reprodução, selecione **Ligada** na opção **Rodar ao alto** no menu de reprodução (200). Note que, dado que a câmara já está ela própria na orientação adequada durante o disparo, as imagens não são rodadas automaticamente durante a revisão de imagens (163).

Obtenha dados de referência para a opção Dust Off de imagem no Capture NX 2 (disponível separadamente; para mais informações, consulte o manual do Capture NX 2).

A **Foto de ref. Image Dust Off** só está disponível quando uma objetiva com CPU estiver montada na câmara. É recomendada uma objetiva com uma distância focal de pelo menos 50 mm. Ao utilizar uma objetiva com zoom, aplique o zoom de aproximação no máximo.

1 Selecionar uma opção de início.

Marque uma das seguintes opções e pressione .
Para sair sem obter dados de imagem Dust Off, pressione MENU.



- **Iniciar:** A mensagem mostrada à direita será apresentada, e “rEF” surgirá no visor e na tela do painel de controle.
- **Limpar sensor e iniciar:** Selecione esta opção para limpar o sensor de imagem antes de iniciar. A mensagem mostrada à direita será apresentada e “rEF” surgirá no visor e na tela do painel de controle quando a limpeza estiver concluída.

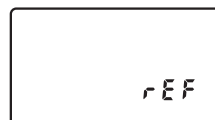
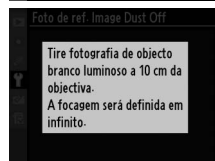

Limpeza do sensor de imagem

Os dados de referência de Dust Off gravados antes de ser executada a limpeza do sensor de imagem não podem ser usados com fotografias tiradas após ser executada a limpeza do sensor de imagem. Selecione **Limpar sensor e iniciar** apenas se os dados de referência para remoção de manchas não forem usados com as fotografias existentes.

2 Enquadrar um objeto branco homogêneo no visor.

Com a objetiva a cerca de dez centímetros de um objeto branco homogêneo e bem iluminado, enquadre o objeto de forma a que ocupe todo o visor e, em seguida, pressione ligeiramente o botão de disparo do obturador.

No modo de focagem automática, a focagem será definida automaticamente em infinito; no modo de focagem manual, defina manualmente a focagem em infinito.

3 Adquirir dados de referência Dust Off.

Pressione completamente o botão de disparo do obturador para obter os dados de referência da imagem Dust Off. O monitor desliga-se quando o botão de disparo do obturador é pressionado. Note que a redução de ruído será executada se o motivo estiver pouco iluminado, aumentando o tempo de gravação.

Se o objeto de referência for demasiado claro ou demasiado escuro, a câmara pode não conseguir obter os dados de referência de imagem Dust Off, e a mensagem mostrada à direita será apresentada. Escolha outro objeto de referência e repita o processo a partir do passo 1.

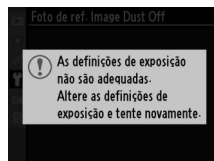

Dados de referência da imagem Dust Off

É possível utilizar os mesmos dados de referência para fotografias tiradas com objetivas diferentes ou com aberturas diferentes. As imagens de referência não podem ser visualizadas utilizando software de processamento de imagens no computador. É apresentada uma grelha quando as imagens de referência são visualizadas na câmara.



Visualizar informações sobre a bateria instalada no momento na câmara.





Item	Descrição
Cont. bat.	O nível atual da bateria é expresso como uma percentagem.
Cont. fotos	Número de vezes que o obturador foi disparado com a bateria presente desde a última vez que a bateria foi carregada. Note que a câmara por vezes poderá disparar o obturador sem gravar uma fotografia, por exemplo, ao medir o equilíbrio de brancos predefinido.
Dur. bateria	Um indicador com cinco níveis mostrando a idade da bateria. 0 (NEW) indica que o desempenho da bateria está intacto, 4 (EOL) que a bateria chegou ao fim da sua vida de carregamentos e deverá ser substituída. Note que as baterias carregadas a temperaturas abaixo de 5 °C poderão apresentar uma quebra temporária de vida de carregamento; o indicador de idade da bateria voltará no entanto ao normal logo que a bateria for carregada a cerca de 20 °C ou mais.

Unidade de bateria MB-D11

A tela para a unidade de bateria MB-D11 é apresentada à direita. Se forem usadas pilhas AA, o nível de bateria será apresentado por um ícone de nível de bateria; os outros itens não serão apresentados.



Adicione informações de direitos de autor às fotografias novas à medida que são tiradas. As informações de direitos de autor são visíveis na quarta página de dados da fotografia na tela de informações da foto ( 169) e podem ser visualizadas como metadados em ViewNX 2 (fornecido) ou em Capture NX 2 (disponível separadamente;  281).

- **Efectuado (Efetuado):** Guardar as alterações e voltar ao menu de configuração.
- **Fotógrafo:** Introduza o nome do fotógrafo como descrito na página 137. Os nomes de fotógrafos podem ter até 36 caracteres de comprimento.
- **Direitos de autor:** Introduza o nome do proprietário dos direitos de autor como descrito na página 137. Os nomes de proprietários de direitos de autores podem ter até 54 caracteres de comprimento.
- **Anexar infos. de direitos autor:** Selecione esta opção para anexar informações de direitos de autor a todas as fotografias subsequentes. A opção **Anexar infos. de direitos autor** pode ser ativada e desativada marcando a mesma e pressionando ►.

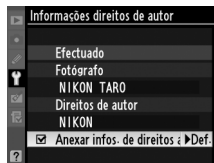

Informações de direitos de autor

Para evitar o uso não autorizado dos nomes do artista ou do proprietário dos direitos de autor, assegure-se de que **Anexar infos. de direitos autor** não está selecionado e que os campos **Fotógrafo** e **Direitos de autor** estão em branco antes de ceder ou transferir a câmara para outra pessoa. A Nikon não aceita responsabilidade por quaisquer danos ou disputas resultantes do uso da opção **Informações direitos de autor**.

Selecione **Guardar definições** para guardar as seguintes definições no cartão de memória na ranhura 1 (se o cartão de memória estiver cheio, será apresentado um erro; 306).

Menu	Opção	Menu	Opção
Reprodução	Modo de apresentação	Definições personalizadas	Todas as Definições personalizadas exceto Restaurar defin. personaliz.
	Revisão de imagens		
	Após eliminação		
	Rodar ao alto		
Disparo	Nome de ficheiro	Configuração	Limpar sensor de imagem
	Função do cartão na Ranhura 2		Modo de vídeo
	Qualidade de imagem		HDMI
	Tamanho de imagem		Redução de cintilação
	Compressão JPEG		Fuso horário e data (exceto Data e hora)
	Gravação NEF (RAW)		Idioma (Language)
	Equilíbrio de brancos (com ajuste de precisão e predefinições d-0–d-4)		Comentário da imagem
	Definir Picture Control		Rotação automática imagem
	Controlo de distorção auto.		Informações direitos de autor
	Espaço de cor		GPS
	D-Lighting activo (D-Lighting ativo)	Dados de objectiva sem CPU	
	Red. ruído na exposição longa	O meu menu/ Definições recentes	Todos os itens de O meu menu
	Red. do ruído c/ISO elevado		Todas as definições recentes
	Definições de sensibilidade ISO		Escolher separador
	Definições de filme		
	Modo de controlo remoto		

As definições guardadas usando este modelo de câmara podem ser restauradas seleccionando **Carregar definições**. Note que **Guardar/carregar definições** só está disponível quando um cartão de memória está inserido na câmara e que a opção **Carregar definições** só está disponível se o cartão contiver definições guardadas.

Definições guardadas

As definições são guardadas em um arquivo com o nome NCSETUP7. A câmara não conseguirá carregar as definições se o nome do arquivo for alterado.

Exibe um horizonte virtual com base na informação do sensor de inclinação da câmara. A linha de referência é apresentada em verde quando a câmara está nivelada.

Inclinar a câmara

A indicação do horizonte virtual não é precisa quando a câmara estiver inclinada num ângulo agudo para a frente ou para trás. Se a câmara não conseguir medir a inclinação, o valor da inclinação não será apresentado.

Horizonte virtual do visor

Se o **Horizonte virtual do visor** for atribuído ao botão **Fn** ou botão de pré-visualização da profundidade de campo usando o ajuste personalizado f3 (**Atribuir botão Fn**) ou f4 (**Atribuir botão pré-visual.**), será apresentado um medidor de inclinação no visor pressionando o botão selecionado (231).

Consulte também

Também pode ser apresentado um horizonte virtual durante a visualização em direto (53).

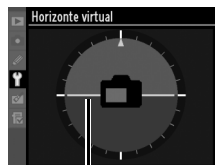

Linha de referência



Regulação precisa para até 12 tipos de lentes. A afinação AF não é recomendada na maioria das situações e poderá interferir com a focagem normal; use apenas quando necessário.

Opção	Descrição
Regul. prec. AF (Lig/Deslig)	<ul style="list-style-type: none"> • Ligada: Ligar a afinação de AF. • Desligada: Desligar a afinação de AF.
Valor guardado	<p>Afine AF para a objetiva presente (apenas objetivas CPU). Pressione ▲ ou ▼ para escolher um valor entre +20 e -20. Podem ser armazenados valores para até 12 tipos de objetivas. Apenas um valor pode ser armazenado para cada tipo de objetiva.</p>
Predefinição	<p>Escolha o valor de afinação AF usado quando não houver um valor previamente guardado para a objetiva presente (apenas objetivas com CPU).</p>
Listar valores guardados	<p>Lista valores de afinação AF previamente guardados. Se existir um valor para a objetiva presente, será apresentado com o ícone ■. Para eliminar uma objetiva da lista, marque a objetiva desejada e pressione ▢. Para alterar um identificador de objetiva (por exemplo, para escolher um identificador que seja o mesmo que os dois últimos dígitos do número de série da objetiva para distingui-la das outras objetivas do mesmo tipo atendendo a que o Valor guardado pode ser usado apenas com uma objetiva de cada tipo), realce a objetiva desejada e pressione ►.</p> <p>O menu mostrado à direita será apresentado; pressione ▲ ou ▼ para escolher um identificador e pressione OK para guardar as alterações e sair.</p>

Mova o ponto de focagem para longe da câmara. Valor atual

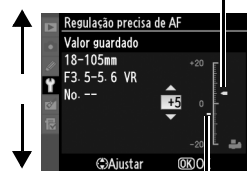

Mova o ponto de focagem para perto da câmara.

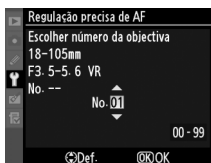

✓ Afinação de AF

A câmara pode não conseguir focar na distância mínima ou em infinito quando é aplicada a afinação de AF.

✓ Visualização em direto

A afinação não é aplicada à focagem automática durante a visualização em direto (☐ 49).

✍ Valor guardado

Apenas um valor pode ser armazenado para cada tipo de objetiva. Se for usado um teleconversor, podem ser armazenados valores diferentes para cada combinação de objetiva e teleconversor.

Esta opção é apresentada apenas quando é inserido um cartão de memória Eye-Fi (disponível em separado no comércio) na câmara. Escolha **Activar (Ativar)** para enviar fotografias para um destino pré-seleccionado. Tenha em conta que as imagens não serão enviadas se a potência do sinal não for suficiente.

Tenha em consideração todas as leis locais relativas a dispositivos sem fios e escolha **Desactivar (Desativar)** onde os dispositivos sem fios forem proibidos.

Quando é inserido um cartão Eye-Fi, o seu estado é indicado por um ícone na tela de informações:

- : Envio Eye-Fi desativado.
- : Envio Eye-Fi ativado for mas sem imagens disponíveis para enviar.
- (estático): Envio Eye-Fi ativado; à espera para iniciar o envio.
- (animado): Envio Eye-Fi ativado; enviando dados.
- : Erro — câmara não pode controlar o cartão Eye-Fi. Se aparecer um piscando no painel de controle ou visor, consulte a página 307; se este indicador não for apresentado, as fotografias podem ser tiradas normalmente, mas poderá não ser possível alterar as definições de Eye-Fi.

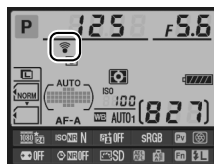

Cartões Eye-Fi

Os cartões Eye-Fi podem emitir sinais sem fios quando **Desactivar (Desativar)** está seleccionado. Se for apresentado um aviso no monitor (307), desligue a câmara e retire o cartão.

Consultar o manual fornecido com o cartão Eye-Fi e dirigir quaisquer questões ao fabricante. A câmara pode ser utilizada para ligar e desligar cartões Eye-Fi, mas pode não suportar outras funções Eye-Fi.

Cartões Eye-Fi suportados

A partir de Junho de 2010, os seguintes cartões Eye-Fi podem ser usados: cartões SD 2 GB nas categorias de produtos Share, Home e Explore, cartões SDHC 4 GB nas categorias de produtos Anniversary, Share Video, Explore Video e Connect X2, e os cartões SDHC 8 GB nas categorias de produtos Pro X2 e Explore X2. Os cartões Eye-Fi apenas podem ser utilizados no país de compra. Certifique-se de que o firmware do cartão Eye-Fi foi atualizado para a última versão.

Versão de firmware

Visualize a versão atual de firmware da câmara.





















Menu de Retoque: *Criar cópias retocadas*

Para apresentar o menu de retoque, pressione MENU e selecione o separador  (menu de retoque).

Botão MENU



As opções do menu de retoque são usadas para criar cópias recortadas ou retocadas das fotografias existentes. O menu de retoque só é apresentado quando existir um cartão de memória que contenha fotografias introduzido na câmara.

Opção		Opção	
 D-Lighting	251	 Endireitar	261
 Corr. efeito olhos vermelhos	251	 Controlo de distorção	261
 Recorte	252	 Olho de peixe	261
 Monocromático	253	 Contorno de cor	262
 Efeitos de filtro	254	 Desenho a cores	262
 Equilíbrio de cores	255	 Correcção da perspectiva (Correcção da perspetiva)	263
 Sobreposição de imagens ¹	256	 Efeito de miniatura	263
 Processamento NEF (RAW)	258	 Editar filme	63
 Redimensionar	259	 Comparação lado-a-lado ²	264
 Retoque rápido	260		

1 Apenas pode ser selecionado pressionando MENU e selecionando o separador .

2 Apenas disponível se  for pressionado em reprodução de imagem completa quando a imagem retocada ou original é apresentada.

Retocar cópias

Com as exceções de **Sobreposição de imagens** e **Editar filme** > **Escolher ponto de início/ Escolher ponto de fim**, cada efeito pode ser aplicado uma vez (note que múltiplas edições podem resultar em perda de detalhe). As opções que não podem ser aplicadas à imagem atual estão apresentadas marcadas em cinza e são indisponíveis.

Qualidade de imagem

Exceto no caso de cópias criadas com as opções **Recorte**, **Sobreposição de imagens**, **Processamento NEF (RAW)** e **Redimensionar**, as cópias criadas a partir de imagens JPEG são do mesmo tamanho e qualidade do original, enquanto cópias criadas a partir de fotos NEF (RAW) são guardadas como imagens JPEG grandes de alta qualidade. A compressão com prioridade ao tamanho é usada quando as cópias são guardadas em formato JPEG.

Criar cópias retocadas

Para criar uma cópia retocada:

1 Apresentar as opções de retoque.

Marque o item pretendido no menu de retoque e pressione ►.

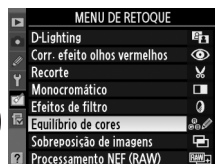

2 Selecionar uma imagem.

Marque uma fotografia e pressione **OK** (para ver a imagem marcada em tela completa, pressione sem soltar o botão **OK**; para ver imagens em outras localizações conforme descrito na página 164, mantenha pressionado **BKT** e pressione **▲**).

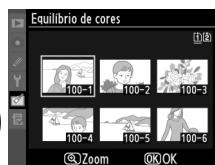

Retocar

A câmara pode não ser capaz de apresentar ou retocar imagens criadas com outros dispositivos.

3 Selecionar as opções de retoque.

Para mais informações, consulte a seção do item selecionado. Para sair sem criar uma cópia retocada, pressione **MENU**.

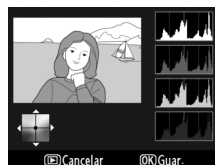

Atraso ao desligar monitor

O monitor desliga e a operação é cancelada se não forem executadas ações durante 20 s; isto pode ser ajustado usando o ajuste personalizado c4 (**Atraso ao desligar monitor**; 215).

4 Criar uma cópia retocada.

Pressione **OK** para criar uma cópia retocada. As cópias retocadas são assinaladas pelo ícone



Criar cópias retocadas durante a reprodução

Também é possível criar cópias retocadas durante a reprodução.



Exiba a fotografia em tela completa e pressione .



Marque uma opção e pressione .

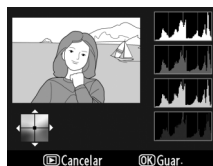

Criar uma cópia retocada.

D-Lighting

Botão MENU → Menu de retoque

O D-Lighting torna as sombras mais claras, sendo ideal para fotografias escuras ou à contraluz.



Antes

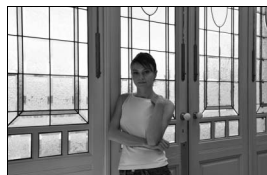

Depois

Pressione ▲ ou ▼ para escolher o grau de correção aplicado. É possível pré-visualizar o efeito na tela de edição. Pressione para copiar a fotografia.

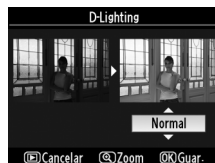

Corr. efeito olhos vermelhos

Botão MENU → Menu de retoque

Esta opção é utilizada para corrigir o efeito de “olhos vermelhos” causado pelo flash e só está disponível para fotografias tiradas com flash. A fotografia selecionada para a correção do efeito de olhos vermelhos é pré-visualizada da forma ilustrada à direita. Verifique os efeitos da correção do efeito de olhos vermelhos e crie uma cópia da forma descrita na tabela seguinte. Tenha em conta que a correção do efeito de olhos vermelhos nem sempre produz os resultados esperados e pode, em casos muito raros, ser aplicada a seções da imagem que não estão afetadas pelo efeito de olhos vermelhos; verifique cuidadosamente a pré-visualização antes de prosseguir.

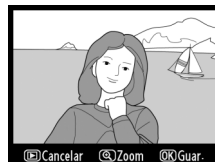

Para	Utilizar	Descrição
Zoom de aproximação		Pressione o botão para aproximar o zoom ou o botão para afastar o zoom. Com o zoom aproximado na fotografia, utilize o multisseletor para ver áreas da imagem que não estão visíveis no monitor. Mantenha o multisseletor pressionado para se deslocar rapidamente para outras áreas da imagem. A janela de navegação é apresentada quando os botões de zoom ou o multisseletor são pressionados; a área atualmente visível no monitor é indicada por uma margem amarela.
Zoom de afastamento		
Visualizar outras áreas da imagem		
Cancelar o zoom		
Criar cópia		Se a câmara detectar o efeito de olhos vermelhos na fotografia selecionada, será criada uma cópia já processada para minimizar este efeito. Se a câmara não detectar o efeito de olhos vermelhos, não será criada nenhuma cópia.



Recorte

Botão MENU → Menu de retoque

Crie uma cópia recortada da fotografia selecionada. A fotografia selecionada é apresentada com o recorte selecionado em amarelo, crie uma cópia recortada da forma descrita na tabela seguinte.



Para	Utilizar	Descrição
Reduzir o tamanho do recorte		Pressione o botão para reduzir o tamanho do recorte.
Aumentar o tamanho do recorte		Pressione o botão para aumentar o tamanho do recorte.
Alterar a proporção do recorte		Rode o disco de controle principal para comutar entre as proporções de 3 : 2, 4 : 3, 5 : 4, 1 : 1, e 16 : 9.
Mover recorte		Utilize o multisseletor para mover o recorte para outra área da imagem.
Criar cópia		Guardar o recorte atual num arquivo distinto.

Recorte: Qualidade e tamanho de imagem

Cópias criadas a partir de fotos NEF (RAW) ou NEF (RAW) + JPEG apresentam uma qualidade de imagem (85) JPEG fine; as cópias recortadas criadas a partir de fotografias JPEG apresentam a mesma qualidade de imagem que a do original. O tamanho da cópia varia em função do tamanho e das proporções do recorte e aparece no canto superior esquerdo da apresentação do recorte.



Visualizar cópias recortadas

O zoom de reprodução poderá não estar disponível quando forem apresentadas cópias recortadas.

Copiar fotografias em **Preto e branco**, **Sépia** ou **Cianotipo** (monocromático azul e branco).

Ao selecionar **Sépia** ou **Cianotipo**, é apresentada uma pré-visualização da imagem selecionada; pressione ▲ para aumentar a saturação da cor ou ▼ para reduzi-la. Pressione **OK** para criar uma cópia monocromática.



Aumentar a saturação



Reduzir a saturação

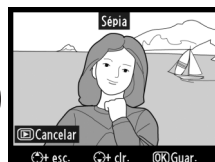

Escolha entre os seguintes efeitos de filtro. Depois de ajustar os efeitos de filtro, conforme descrito abaixo, pressione para copiar a fotografia.

Opção	Descrição	
Clarabóia	Cria o efeito de um filtro de radiação solar, tornando a fotografia menos azul. Pode pré-visualizar o efeito no monitor, conforme mostrado à direita.	
Filtro de cores quentes	Cria uma cópia com efeitos de filtro de tons quentes, introduzindo um matiz vermelho "quente" na cópia. É possível pré-visualizar o efeito no monitor.	
Intensificador vermelho	Intensifica os vermelhos (Intensificador vermelho), verdes (Intensificador verde) ou azuis (Intensificador azul). Pressione ▲ para aumentar o efeito ou ▼ para reduzi-lo.	
Intensificador verde		
Intensificador azul		
Ecrã cruzado (tela cruzada)	Adicionar efeitos de radiação a fontes de luz. <ul style="list-style-type: none"> • Número de pontos: Escolher entre quatro, seis ou oito. • Quantidade de filtro: Escolher a luminosidade das fontes de luz afetadas. • Ângulo do filtro: Escolher o ângulo dos pontos. • Comprimento dos pontos: Escolher o comprimento dos pontos. • Confirmar: Pré-visualizar os efeitos do filtro como indicado à direita. Pressionar para pré-visualizar a cópia em tela completa. • Guardar: Criar uma cópia retocada. 	
Suavização	Adicionar um efeito de filtro suave. Pressionar ▲ ou ▼ para escolher a intensidade do filtro.	

Utilize o multisseletor para criar uma cópia com equilíbrio de cores modificado, conforme ilustrado abaixo. O efeito é apresentado no monitor, juntamente com os histogramas de vermelho, verde e azul ( 167), indicando a distribuição de tonalidades na cópia.

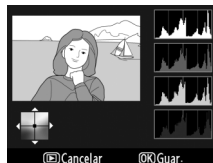

Aumentar a quantidade de verde







Criar uma cópia retocada

Aumentar a quantidade de azul

Aumentar a quantidade de âmbar

Aumentar a quantidade de magenta

Zoom

Para aproximar o zoom na imagem apresentada no monitor, pressione o botão . O histograma será atualizado para mostrar dados apenas para a seção da imagem apresentada no monitor. Enquanto o zoom é aproximado da imagem, pressione o botão  para comutar entre balanço de cores e zoom. Quando o zoom é selecionado, você pode aproximar ou afastar o zoom com os botões  e  e deslocar a imagem com o multisseletor.

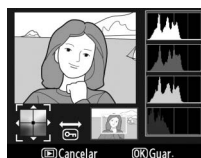

A sobreposição de imagens combina duas fotografias NEF (RAW) existentes para criar uma única fotografia, que é guardada separadamente dos originais; os resultados, usando dados RAW do sensor de imagem da câmara, são consideravelmente melhores que as sobreposições criadas numa aplicação de imagens. A nova imagem é guardada com as definições atuais de qualidade e tamanho de imagem; antes de criar uma sobreposição, defina a qualidade e o tamanho (85, 88; todas as opções estão disponíveis). Para criar uma cópia NEF (RAW), escolha a qualidade de imagem **NEF (RAW)**.

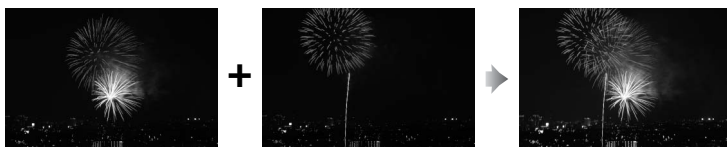

1 Selecionar Sobreposição de imagens.

Marque **Sobreposição de imagens** no menu de retoque e pressione . O diálogo mostrado ao lado será apresentado, com **Img. 1** realçada; pressione para apresentar uma lista de fotografias NEF criadas com a câmara.



2 Seleccione a primeira imagem.

Utilize o multisseletor para marcar uma foto. Para visualizar a imagem destacada em tela completa, pressione sem soltar o botão (para visualizar imagens em outras localizações conforme descrito na página 164, mantenha pressionado **BKT** e pressione). Pressione para seleccionar a fotografia marcada e voltar à tela de pré-visualização.



3 Seleccione a segunda imagem.

A imagem seleccionada será apresentada como **Img. 1**. Marque **Img. 2** e pressione , depois seleccione a segunda foto como descrito no Passo 2. Escolha uma imagem com a mesma profundidade de bits da foto seleccionada para **Img. 1**.

4 Ajuste novamente.

Marque **Img. 1** ou **Img. 2** e otimize a exposição para a sobreposição pressionando ▲ ou ▼ para selecionar o ganho entre os valores de 0,1 e 2,0. Repita o procedimento para a segunda imagem. O valor predefinido é 1,0; selecione 0,5 para reduzir à metade o ganho ou 2,0 para duplicá-lo. Os efeitos são visíveis na coluna **Pré-vis.**



5 Pré-visualizar a sobreposição.

Pressione ◀ ou ▶ para posicionar o cursor na coluna **Pré-vis.** e pressione ▲ ou ▼ para marcar **Sobrep.** Pressione OK para pré-visualizar a sobreposição como mostrado à direita (para guardar a sobreposição sem apresentar uma pré-visualização, selecione **Guardar**). Para voltar ao passo 4 e selecionar novas fotografias ou ajustar o ganho, pressione



6 Guardar a sobreposição.

Pressione OK durante a apresentação da pré-visualização para guardar a sobreposição. Depois da criação de uma sobreposição, a imagem resultante é apresentada em tela completa no monitor.



Sobreposição de imagens

A sobreposição tem as mesmas informações da fotografia (incluindo data de gravação, medição, velocidade do obturador, abertura, modo de disparo, compensação de exposição, distância focal e orientação da imagem), equilíbrio de brancos e Picture Control que a **Img. 1**. O comentário da imagem presente é anexado à sobreposição; a informação de direitos de autor, no entanto, não é copiada. As sobreposições NEF (RAW) usam a compressão selecionada para **Tipo** no menu de **Gravação NEF (RAW)** e tem a mesma profundidade de bits que as imagens originais; as sobreposições JPEG são guardadas usando compressão com prioridade ao tamanho.

Criar cópias JPEG de fotografias NEF (RAW).

1 Selecionar Processamento NEF (RAW).

Realce **Processamento NEF (RAW)** no menu de retoque e pressione para apresentar um diálogo de seleção de imagens listando apenas imagens NEF (RAW) criadas com esta câmara.

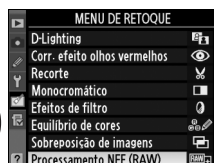

2 Selecionar uma fotografia.

Marque uma fotografia (para ver a imagem marcada em tela completa, pressione sem soltar o botão ; para ver imagens em outras localizações conforme descrito na página 164, mantenha pressionado **BKT** e pressione). Pressione para selecionar a fotografia marcada.



3 Escolher definições para a cópia JPEG.

Ajuste a qualidade de imagem (85), o tamanho de imagem (88), o equilíbrio de brancos (117; se estiver selecionado **Automático**, o equilíbrio de brancos será definido para um de entre **Normal** e **Mant. cores ilum. quentes** que estivesse ativo quando a fotografia foi tirada), compensação de exposição (107), Picture Control (131; note que a grelha Picture Control poderá não ser apresentada), Redução do ruído de ISO elevado (205), espaço de cor (141), e D-Lighting (251). Note que o balanço de brancos não está disponível para exposições múltiplas ou imagens criadas com sobreposição de imagens e que a compensação de exposição só pode ser definida em valores entre -2 e +2 EV.

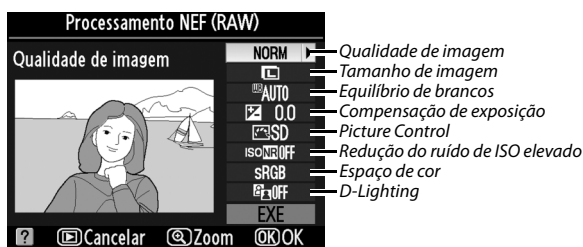

4 Copiar a fotografia.

Marque **EXE** e pressione para criar uma cópia JPEG da fotografia selecionada (para sair sem copiar a fotografia, pressione o botão MENU).



Criar cópias pequenas de fotografias selecionadas.

1 Selecionar Redimensionar.

Para redimensionar imagens selecionadas, pressione MENU para apresentar os menus e selecione **Redimensionar** no menu de retoque.

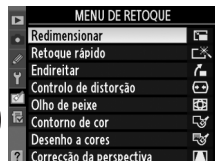

2 Escolher um destino.

Se estiverem introduzidos dois cartões de memória, você poderá escolher um destino para as cópias redimensionadas marcando **Escolher destino** e pressionando ► (se estiver introduzido apenas um cartão, proceda para o Passo 3).

O menu mostrado à direita será exibido; marque uma ranhura de cartão e pressione **OK**.

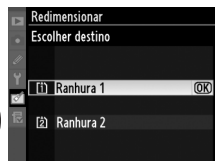
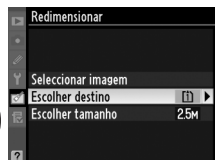

3 Escolha um tamanho.

Marque **Escolher tamanho** e pressione ►.

Serão apresentadas as seguintes opções; marque uma opção e pressione **OK**.

Opção	Tamanho (pixels)	Opção	Tamanho (pixels)
2.5M	1920 × 1280	0.3M	640 × 424
1.1M	1280 × 856	0.1M	320 × 216
0.6M	960 × 640		

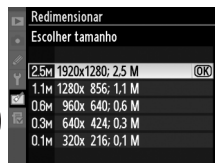
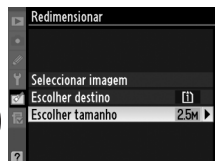

4 Escolha fotografias.

Marque **Seleccionar imagem** e pressione ►.

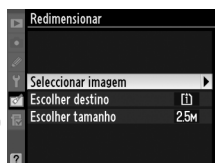

Será apresentado o diálogo mostrado à direita; marque as fotografias usando o multisseletor e pressione o botão para selecionar ou cancelar (para ver a fotografia marcada em tela completa, pressione sem soltar o botão ; para ver imagens em outras localizações conforme descrito na página 164, mantenha pressionado **BKT** e pressione ▲). As imagens selecionadas são marcadas com um ícone . Pressione quando a seleção estiver terminada.



5 Guardar as cópias redimensionadas.

Será apresentado um diálogo de confirmação. Marque **Sim** e pressione para salvar as cópias redimensionadas.

Visualizar cópias redimensionadas

O zoom de reprodução poderá não estar disponível quando forem apresentadas cópias redimensionadas.

Qualidade de imagem

As cópias criadas a partir de fotos NEF (RAW) ou NEF (RAW) + JPEG apresentam uma qualidade de JPEG fine (85); as cópias criadas a partir de fotografias JPEG apresentam a mesma qualidade de imagem que a do original.

Retoque rápido

Botão MENU → Menu de retoque

Criar cópias com saturação e contraste aumentados. D-Lighting é aplicado conforme necessário para aclarar motivos escuros ou à contraluz.

Pressione ▲ ou ▼ para escolher o grau de aumento aplicado. É possível pré-visualizar o efeito na tela de edição. Pressione para copiar a fotografia.



Endireitar

Botão MENU → Menu de retoque

Crie uma cópia endireitada da fotografia selecionada. Pressione ► para rodar a imagem no sentido do relógio em até cinco graus por incrementos de aproximadamente 0,25 graus, ◀ para rodá-la no sentido oposto (note que as margens da fotografia serão cortadas para criar uma cópia retangular). Pressione para copiar a fotografia ou pressione para sair para reprodução sem criar uma cópia.

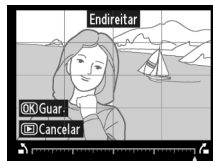

Controlo de distorção

Botão MENU → menu de retoque

Criar cópias com reduzida distorção periférica. Selecionar **Automático** para deixar a câmara corrigir automaticamente a distorção e depois fazer ajustes finos usando o multisseletor, ou selecionar **Manual** para reduzir manualmente a distorção (note que **Automático** não está disponível para fotografias tiradas utilizando controlo de distorção; consulte a pág. 205). Pressione ► para reduzir a distorção em barril, ◀ para reduzir a distorção em almofada (note que maiores quantidades de controlo de distorção resultam em maior corte das bordas). Pressione para copiar a fotografia, ou pressione para sair para reprodução sem criar uma cópia.

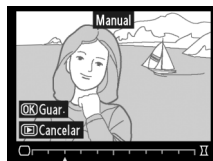

Automático

Automático é para uso apenas com fotografias tiradas com objetivas tipo G e D (excluindo objetivas PC, olho de peixe e algumas outras). Não são garantidos resultados com outras objetivas.

Olho de peixe

Botão MENU → Menu de retoque

Criar cópias que parecem ter sido tiradas com uma objetiva olho de peixe. Pressione ► para aumentar o efeito (isto também aumenta a quantidade a ser cortada nas bordas da imagem), ◀ para o reduzir. Pressione para copiar a fotografia, ou pressione para sair para reprodução sem criar uma cópia.



Contorno de cor

Botão MENU → Menu de retoque

Criar uma cópia de contorno de uma fotografia para usar como base para pintura. É possível pré-visualizar o efeito na tela de edição. Pressione para copiar a fotografia.

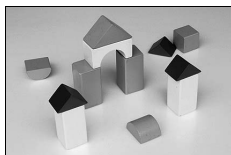

Antes

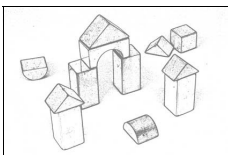

Depois



Desenho a cores

Botão MENU → Menu de retoque

Cria uma cópia da fotografia que parece um desenho feito com lápis coloridos. Pressione ou para marcar **Vividez (Vivacidade)** ou **Contornos** e pressione ou para alterar. A vivacidade pode ser aumentada, para tornar as cores mais saturadas, ou diminuída, para um efeito deslavado, monocromático, enquanto que os contornos podem fazer-se mais grossos ou mais finos. É possível pré-visualizar os resultados na tela de edição. Pressione para copiar a fotografia ou pressione para sair para reprodução sem criar uma cópia.



Correcção da perspectiva (Correção da perspetiva)

Botão MENU → Menu de retoque

Criar cópias que reduzam os efeitos da perspetiva tirada a partir da base de um objeto alto. Utilize o multisseletor para ajustar a perspetiva (note que maiores quantidades de correção da perspetiva resultam em mais cortes das bordas). É possível pré-visualizar os resultados na tela de edição. Pressione para copiar a fotografia ou pressione para sair para reprodução sem criar uma cópia.



Antes



Depois

Efeito de miniatura

Botão MENU → Menu de retoque

Criar uma cópia que pareça ser uma foto de um diorama. Resulta melhor com fotografias tiradas a partir de um ponto elevado.

Para	Pressionar	Descrição
Escolha a área focada		Se a fotografia for apresentada em orientação horizontal, pressione ou para posicionar o enquadramento que indica a área da cópia que ficará em foco.
		Se a fotografia for apresentada em orientação ao alto (239), pressione ou para posicionar o enquadramento que indica a área da cópia que ficará em foco.
Pré-visualizar cópia		Pré-visualizar cópia.
Cancelar		Sair para reprodução de imagem inteira sem criar cópia.
Criar cópia		Criar cópia.

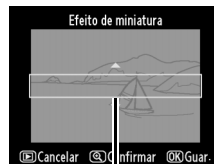

Área focada

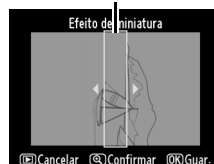

Compare cópias retocadas com as fotografias originais. Esta opção apenas está disponível se o botão for pressionado para apresentar o menu de retoque quando uma cópia ou um original é reproduzido em tela completa.

1 Selecionar uma imagem.

Em reprodução de imagem completa, selecione uma cópia retocada (identificada com um ícone) ou uma fotografia que tenha sido retocada e pressione .



2 Selecione Comparação lado-a-lado.

Marque **Comparação lado-a-lado** e pressione .

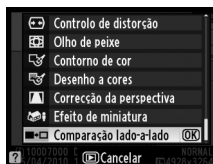

3 Comparar a cópia com o original.

A imagem de origem é apresentada à esquerda e a cópia retocada é apresentada à direita, com as opções utilizadas para criar a cópia descritas na parte superior da tela. Pressione ou para comutar entre a imagem de origem e a cópia retocada. Para visualizar a imagem realçada em tela completa, pressione sem soltar o botão . Se a cópia tiver sido criada a partir de duas imagens de origem usando **Sobreposição de imagens**, ou se a imagem original tiver sido copiada múltiplas vezes, pressione ou para ver as outras imagens de origem ou cópias. Para sair para o modo reprodução, pressione o botão . Para sair para o modo reprodução com a imagem marcada apresentada, pressione .



Opções utilizadas para criar cópia





Imagem de origem Cópia retocadas

Comparações lado-a-lado

A imagem de origem não será apresentada se a cópia tiver sido criada a partir de uma fotografia que estava protegida (🔒 174), esteja num cartão de memória bloqueado, tenha sido eliminada ou ocultada (🔒 196) desde então ou esteja num cartão em uma ranhura diferente da usada quando a imagem foi criada.

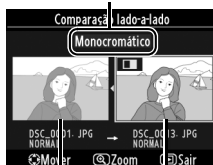
O meu menu/ Definições recentes

“O meu menu” é um menu personalizado que lhe dá acesso rápido a até 20 opções selecionadas a partir dos menus de reprodução, de disparo, definições personalizadas, de configuração e de retoque. Para apresentar O meu menu, pressione MENU e selecione o separador  (O meu menu).



Botão MENU



Podem ser adicionadas opções, e reordenadas conforme descrito abaixo. Se desejado, podem ser apresentadas as definições recentes em vez de O meu menu ( 268).

■ Adicionar opções a O meu menu

1 Seleccione Adicionar itens.

Em O meu menu () , marque **Adicionar itens** e pressione .

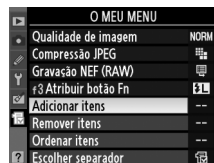

2 Selecionar um menu.

Marque o nome do menu que contém a opção que deseja adicionar e pressione .

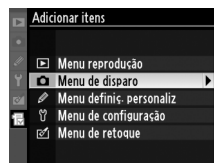

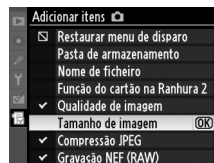

3 Selecionar um item.

Marque o item pretendido e pressione .



4 Posicione o novo item.

Pressione  ou  para mover o novo item para cima ou para baixo em O meu menu. Pressione  para adicionar o novo item.

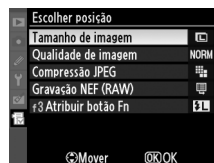

5 Adicionar mais itens.

Os itens apresentados no momento em O meu menu são indicados por uma marca de verificação. Os itens indicados por um ícone  não podem ser seleccionados. Repita os passos 1 a 4 para seleccionar itens adicionais.

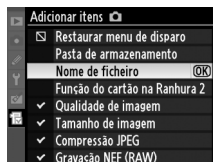

Eliminar opções de O meu menu

1 Selecione **Remover itens**.

Em O meu menu , marque **Remover itens** e pressione .

2 Selecione itens.

Marque itens e pressione  para seleccionar ou cancelar. Itens seleccionados são indicados por uma marca de verificação.

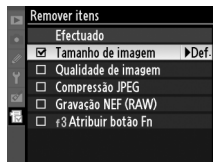

3 Seleccionar **Efectuado (Efectuado)**.

Marque **Efectuado (Efectuado)** e pressione . Será apresentado um diálogo de confirmação.

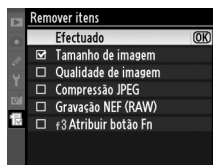

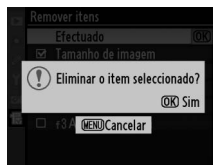

4 Elimine os itens seleccionados.

Pressione  para eliminar os itens seleccionados.



Eliminar itens em O meu menu

Para apagar o item marcado no momento em O meu menu, pressione o botão . Será apresentado um diálogo de confirmação; pressione novamente  para remover o item seleccionado de O meu menu.

■ Reordenar as opções em O meu menu

1 Seleccione Ordenar itens.

Em O meu menu (☰), marque **Ordenar itens** e pressione ►.

2 Selecionar um item.

Marque o item que pretende mover e pressione OK.

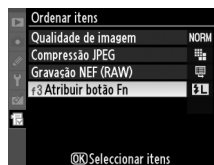

3 Posicione o item.

Pressione ▲ ou ▼ para mover o item para cima ou para baixo em O meu menu e pressione OK. Repita os passos 2 a 3 para reposicionar itens adicionais.

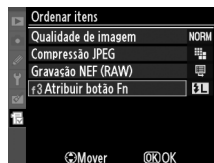



4 Sair para O meu menu.

Pressione o botão MENU para voltar para O meu menu.

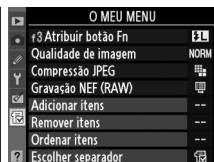
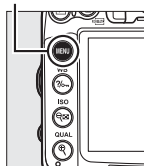

Botão MENU



Definições recentes



Para apresentar as vinte mais recentes definições, selecione  **Definições recentes** para  **O meu menu** > **Escolher separador**.

1 Escolher Escolher separador.

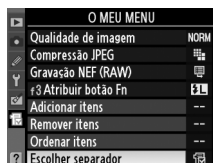
Em O meu menu () , marque **Escolher separador** e pressione  .





2 Selecione Definições recentes.

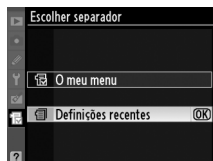

Marque  **Definições recentes** e pressione  .

O nome do menu será mudado de “O MEU MENU” para “DEFINIÇÕES RECENTES”.



São adicionados itens de menu ao topo do menu de definições recentes conforme estas são usadas. Para ver novamente O meu menu, selecione  **O meu menu** para  **Definições recentes** > **Escolher separador**.

Remover itens do Menu de definições recentes

Para remover um item do menu de definições recentes, marque-o e pressione o botão  . Será apresentado um diálogo de confirmação; pressione novamente  para eliminar o item selecionado.



Notas técnicas

Leia este capítulo para obter informações sobre acessórios compatíveis, limpeza e armazenagem da câmara e o que fazer se for apresentada uma mensagem de erro ou se encontrar dificuldades ao utilizar a câmara.

Objetivas Compatíveis

São recomendadas objetivas com CPU (particularmente do tipo G e D), mas note que as objetivas IX-NIKKOR não podem ser usadas. As objetivas com CPU podem ser identificadas pela presença dos contatos CPU e as objetivas tipo G e D por uma letra no cilindro da objetiva. As objetivas tipo G não estão equipadas com anel de abertura da objetiva. A abertura máxima da objetiva é indicada pelo número f no nome da objetiva.

Contatos CPU

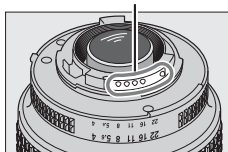

Objetiva com CPU

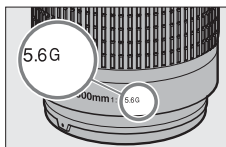

Objetiva tipo G

Anel de abertura

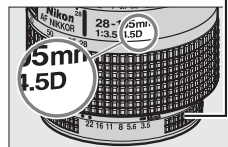

Objetiva tipo D

■ ■ Objetivas com CPU compatíveis

Objetiva/acessório ¹	Definição da câmara			Focagem			Modo		Medição		
	AF	M (com telémetro eletrônico)	M	Modos auto e cena; P, S, A	M	Medição		Cor	□	□	
						3D	Cor				
AF NIKKOR/AF-S Tipo G ou D, AF-I NIKKOR	✓	✓	✓	✓	✓	✓	✓	—	✓ ²	—	✓ ²
Série PC-E NIKKOR	—	✓ ³	✓	✓ ³	✓ ³	✓ ³	✓ ³	—	✓ ^{2,3}	—	✓ ^{2,3}
Micro PC 85 mm f/2.8D ⁴	—	✓ ³	✓	—	✓	✓	—	—	✓ ^{2,3}	—	✓ ^{2,3}
Teleconversor AF-S/AF-I ⁵	✓ ⁶	✓ ⁶	✓	✓	✓	✓	—	—	✓ ²	—	✓ ²
Outras NIKKOR AF (exceto objetivas para F3AF)	✓ ⁷	✓ ⁷	✓	✓	✓	—	—	—	✓ ²	—	✓ ²
NIKKOR AI-P	—	✓ ⁸	✓	✓	✓	—	—	—	✓ ²	—	✓ ²

- A redução da vibração (VR) é suportada com objetivas VR.
- A medição localizada mede o ponto de focagem selecionado (□ 105).
- Não pode ser usado com mover ou inclinar.
- Os sistemas de medição da exposição e de controle do flash da câmara poderão não funcionar como esperado ao deslocar e/ou inclinar a objetiva, ou quando a abertura é definida num valor diferente do máximo.
- É necessária uma objetiva AF-S ou AF-I.
- Com uma abertura máxima efetiva de f/5.6 ou mais rápida.
- Quando fizer zoom no máximo com as objetivas AF 80-200 mm f/2.8, AF 35-70 mm f/2.8, AF 28-85 mm f/3.5-4.5 (Nova) ou AF 28-85 mm f/3.5-4.5 na distância de focal mínima, o indicador em foco pode ser apresentado quando a imagem na tela mate do visor não esteja focada. Foque manualmente até que a imagem fique focada no visor.
- Com uma abertura máxima de f/5.6 ou mais rápida.



■ ■ **Objetivas sem CPU compatíveis**

Quando usar as seguintes objetivas sem CPU e acessórios, rode o disco de modo da câmara para **A** e **M** e defina a abertura usando o anel de abertura da objetiva. Em outros modos, o disparo do obturador é desativado. **Dados de objectiva sem CPU** (□ 159) podem ser usados para ativar muitas das funcionalidades disponíveis com as objetivas com CPU, incluindo a medição matricial de cor; se não forem fornecidos dados, a medição central ponderada será usada em vez da medição matricial de cor, enquanto que, se a abertura máxima não for fornecida, a indicação de abertura da câmara apresentará o número de pontos desde a abertura máxima, e o valor de abertura real deverá ser lido no anel de abertura da objetiva. Para obter uma lista de objetivas sem CPU e acessórios que não podem ser usados com esta câmara, veja a página 271.

Objetiva/acessório	Definição da câmara		Focagem		Modo		Medição		
	AF	M (com telémetro eletrônico)	M	Modos auto e cena; P, S	A, M	☑		☒	
						3D	Cor	□	
AI-, AI-modificada, NIKKOR ou Nikon Series E ¹	—	✓ ²	✓	—	✓ ³	—	✓ ⁴	✓ ⁵	
Medical-NIKKOR 120 mm f/4	—	✓	✓	—	✓ ⁶	—	—	—	
Reflex-NIKKOR	—	—	✓	—	✓ ³	—	—	✓ ⁵	
PC-NIKKOR	—	✓ ⁷	✓	—	✓ ⁸	—	—	✓	
Teleconversor de tipo AI ⁹	—	✓ ¹⁰	✓	—	✓ ³	—	✓ ⁴	✓ ⁵	
Fole adaptador de focagem PB-6 ¹¹	—	✓ ¹⁰	✓	—	✓ ¹²	—	—	✓	
Anéis de extensão automáticos (série PK 11A, 12 ou 13; PN-11)	—	✓ ¹⁰	✓	—	✓ ³	—	—	✓	

- A amplitude de rotação do suporte de tripé da AI 80-200 mm f/2.8 ED é limitada pelo corpo da câmara. Os filtros não podem ser trocados enquanto a AI 200-400 mm f/4 ED estiver montada na câmara.
- Com uma abertura máxima de f/5,6 ou mais rápida.
- Se a abertura máxima for especificada usando **Dados de objectiva sem CPU** (□ 159), o valor de abertura será apresentado no visor e painel de controlo.
- Apenas pode ser usado se a distância focal e a abertura máxima da objetiva forem especificadas usando **Dados de objectiva sem CPU** (□ 159). Use medição localizada ou central ponderada se não conseguir os resultados desejados.
- Para maior precisão, especifique a distância focal e a abertura máxima da objetiva usando **Dados de objectiva sem CPU** (□ 159).
- Pode ser utilizada em modo **M** a velocidades de obturador mais baixas que a velocidade de sincronização do flash em um passo ou mais.
- O telémetro eletrônico não pode ser usado com mover ou inclinar.
- Exposição definida por abertura de objetiva predefinida. Em modo **A**, predefina a abertura usando o anel de abertura da objetiva antes de executar o bloqueio de AE e trocar de objetiva. Em modo **M**, predefina a abertura usando o anel de abertura da objetiva e determine a exposição antes de trocar de objetiva.
- Compensação de exposição necessária quando usado com AI 28-85 mm f/3.5-4.5, AI 35-105 mm f/3.5-4.5, AI 35-135 mm f/3.5-4.5, ou AF-S 80-200 mm f/2.8D. Consulte o manual do teleconversor para obter mais informações.
- Com uma abertura máxima efetiva de f/5.6 ou mais rápida.
- Requer o anel extensível automático PK-12 ou PK-13. PB-6D poderá ser necessário dependendo da orientação da câmara.
- Use abertura predefinida. Em modo **A**, defina a abertura usando o acessório de focagem antes de determinar a exposição e tirar a fotografia.
- O equipamento Reprocopy Outfit PF-4 requer o suporte de camara PA-4.



✓ Acessórios e objetivas sem CPU não compatíveis

Os seguintes acessórios e objetivas sem CPU não podem ser utilizados com a D7000

- Teleconversor AF TC-16AS
- Objetivas sem AI
- Objetivas que requerem a unidade de focagem AU-1 (400 mm f/4.5, 600 mm f/5.6, 800 mm f/8, 1200 mm f/11)
- Olho de peixe (6 mm f/5.6, 7,5 mm f/5.6, 8 mm f/8, OP 10 mm f/5.6)
- 2,1 cm f/4
- Anel de extensão K2
- ED 180-600 mm f/8 (números de série 174041–174180)
- ED 360-1200 mm f/11 (números de série 174031–174127)
- 200-600 mm f/9.5 (números de série 280001–300490)
- Objetivas AF para a F3AF (AF 80 mm f/2.8, AF 200 mm f/3.5 ED, Teleconversor AF TC-16)
- PC 28 mm f/4 (número de série 180900 ou anterior)
- PC 35 mm f/2.8 (números de série 851001–906200)
- PC 35 mm f/3.5 (modelo antigo)
- 1000 mm f/6.3 Reflex (modelo antigo)
- 1000 mm f/11 Reflex (números de série 142361–143000)
- 2000 mm f/11 Reflex (números de série 200111–200310)

✓ Flash incorporado

O flash incorporado pode ser usado com objetivas com distâncias focais de 16 - 300 mm, apesar de que, em alguns casos, o flash pode ser incapaz de iluminar inteiramente o tema a algumas distâncias ou distâncias focais devido a sombras projetadas pela objetiva, enquanto que as objetivas que bloqueiam a vista do tema da luz de redução de olhos vermelhos poderão interferir com a redução de olhos vermelhos. Retire o para-sol para evitar sombras. O flash tem um alcance mínimo de 0,6 m e não pode ser utilizado na faixa macro das lentes com zoom macro. O flash pode não conseguir iluminar a totalidade do motivo com as seguintes objetivas a distâncias inferiores às indicadas abaixo:

Objetiva	Posição de zoom	Distância mínima sem vinhetagem
AF-S DX NIKKOR 10-24 mm f/3.5-4.5G ED	18 mm	1,0 m
	20-24 mm	Sem vinhetagem
AF-S DX Zoom-Nikkor 12-24 mm f/4G IF-ED	18 mm	1,0 m
	20-24 mm	Sem vinhetagem
AF-S NIKKOR 16-35 mm f/4G ED VR	24 mm	2,0 m
	28 mm	1,0 m
	35 mm	Sem vinhetagem
AF-S Zoom-Nikkor 17-35 mm f/2.8D IF-ED	20 mm	2,0 m
	24-35 mm	Sem vinhetagem
AF-S DX Zoom-Nikkor 17-55 mm f/2.8G IF-ED	24 mm	1,0 m
	28-55 mm	Sem vinhetagem
AF Zoom-Nikkor 18-35 mm f/3.5-4.5D IF-ED	18 mm	1,0 m
	24-35 mm	Sem vinhetagem



Objetiva	Posição de zoom	Distância mínima sem vinhetagem
AF-S DX VR 18-200 mm f/3.5-5.6G IF-ED	18 mm	1,0 m
AF-S DX NIKKOR 18-200 mm f/3.5-5.6G ED VR II	24-200 mm	Sem vinhetagem
AF-S NIKKOR 24-70 mm f/2.8G ED	28 mm	1,5 m
	35-70 mm	Sem vinhetagem
AF-S Zoom-Nikkor 28-70 mm f/2.8D IF-ED	28 mm	1,0 m
	35-70 mm	Sem vinhetagem
PC-E NIKKOR 24 mm f/3.5 ED *	24 mm	Sem vinhetagem

* Quando não virado ou inclinado.

Quando utilizado com a NIKKOR AF-S 14-24 mm f/2.8G ED, o flash não conseguirá iluminar a totalidade do tema a todas as distâncias.

O flash incorporado também pode ser usado com objetivas AI-S, AI-, AI-modificada NIKKOR, Nikon Series E e sem CPU com uma distância focal de 16-300 mm. As objetivas AI 50-300 mm f/4.5, AI modificada 50-300 mm f/4.5, e AI-S 50-300 mm f/4.5 ED devem ser usadas numa posição de zoom de 135 mm ou superior, e as objetivas AI 50-300 mm f/4.5 ED numa posição de zoom de 105 mm ou superior.

Teleconversor AF-S/AF-I

O teleconversor AF-S/AF-I pode ser usado com as seguintes objetivas AF-S e AF-I:

- AF-S VR 70-200 mm f/2.8G ED
- AF-S NIKKOR 70-200 mm f/2.8G ED VR II
- AF-S 80-200 mm f/2.8D ED
- AF-S VR Micro 105 mm f/2.8G ED¹
- AF-S VR 200 mm f/2G ED
- AF-S VR 200-400 mm f/4G ED²
- AF-S NIKKOR 200-400 mm f/4G ED VR II²
- AF-S VR 300 mm f/2.8G ED
- AF-S 300 mm f/2.8D ED
- AF-S 300 mm f/2.8D ED II
- AF-I 300 mm f/2.8D ED
- AF-S 300 mm f/4D ED²
- AF-S NIKKOR 400 mm f/2.8G ED VR
- AF-S 400 mm f/2.8D ED
- AF-S 400 mm f/2.8D ED II
- AF-I 400 mm f/2.8D ED
- AF-S NIKKOR 500 mm f/4G ED VR²
- AF-S 500 mm f/4D ED²
- AF-S 500 mm f/4D ED II²
- AF-I 500 mm f/4D ED²
- AF-S NIKKOR 600 mm f/4G ED VR²
- AF-S 600 mm f/4D ED²
- AF-S 600 mm f/4D ED II²
- AF-I 600 mm f/4D ED²

1 Focagem automática não suportada.

2 A focagem automática não é suportada quando usar o teleconversor AF-S TC-17E II/TC-20E II/TC-20E III.

Iluminação auxiliar de AF

A iluminação auxiliar de AF está disponível com objetivas de distâncias focais de 24 a 200 mm. No entanto não pode ser usada para auxiliar a operação de focagem com as seguintes objetivas:

- AF-S NIKKOR 14-24 mm f/2.8G ED
- AF-S VR Zoom-Nikkor 70-200 mm f/2.8G IF-ED
- AF-S NIKKOR 70-200 mm f/2.8G ED VR II
- Ai AF Zoom-Nikkor 80-200 mm f/2.8D ED
- AF-S Zoom-Nikkor 80-200 mm f/2.8D IF-ED
- Ai AF VR Zoom-Nikkor 80-400 mm f/4.5-5.6D ED
- AF-S VR Nikkor 200 mm f/2G IF-ED
- AF-S VR Zoom-Nikkor 200-400 mm f/4G IF-ED
- AF-S NIKKOR 200-400 mm f/4G ED VR II

Em alcances inferiores a 1 m, as seguintes objetivas poderão bloquear o iluminador auxiliar de AF e interferir na focagem automática quando a iluminação for fraca:

- AF-S Zoom-Nikkor 17-35 mm f/2.8D IF-ED
- AF-S DX Zoom-Nikkor 17-55 mm f/2.8G IF-ED
- AF-S DX VR Zoom-Nikkor 18-200 mm f/3.5-5.6G IF-ED
- AF-S DX NIKKOR 18-200 mm f/3.5-5.6G ED VR II
- AF-S NIKKOR 24-70 mm f/2.8G ED
- Ai AF Zoom Nikkor 24-120 mm F3.5-5.6D (IF)
- AF-S VR Zoom-Nikkor 24-120 mm f/3.5-5.6G IF-ED
- AF-S Zoom-Nikkor 28-70 mm f/2.8D IF-ED
- AF-S NIKKOR 28-300 mm f/3.5-5.6G ED VR
- AF Zoom-Micro Nikkor 70-180 mm f/4.5-5.6D ED
- Ai AF Micro-Nikkor 200 mm f/4D IF-ED



Cálculo do ângulo de visão

O tamanho da área exposta por uma câmara de 35 mm é 36×24 mm. O tamanho da área exposta pela D7000, diferentemente, é $23,6 \times 15,6$ mm, o que significa que o ângulo de visão da câmara de 35 mm é aproximadamente 1,5 vezes o da D7000. A distância focal aproximada das objetivas da D7000 em formato 35 mm pode ser calculada multiplicando a distância focal da objetiva por cerca de 1,5.

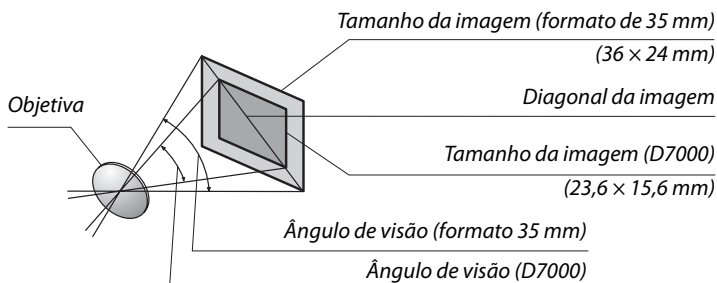

Unidades de flash opcional (Speedlights)

A câmara suporta o Sistema de iluminação criativa (CLS) da Nikon e pode ser utilizado com unidades de flash compatíveis com CLS. Podem ser instaladas unidades de flash opcionais diretamente na sapata de acessórios da câmara, tal como descrito abaixo. A sapata de acessórios está equipada com um bloqueio de segurança para unidades de flash que tenham um pino de bloqueio, tais como o SB-900, SB-800, SB-700, SB-600 e SB-400.

1 Remover a tampa da sapata de acessórios.

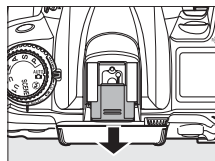

2 Montar a unidade de flash na sapata de acessórios.

Consulte o manual fornecido com a unidade de flash para obter mais informações. O flash incorporado não dispara quando está instalada uma unidade de flash opcional.

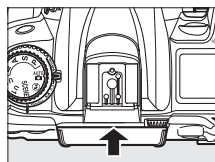

O adaptador do terminal de sincronização AS-15

Quando o adaptador do terminal de sincronização AS-15 (disponível em separado) está montado na sapata de acessórios da câmara, os acessórios do flash podem ser ligados através de um terminal de sincronização.

Utilize apenas acessórios de flash da Nikon

Utilize apenas unidades de flash da Nikon. Tensões negativas ou superiores a 250 V aplicadas à sapata de acessórios podem não só impedir um funcionamento normal, como também danificar o circuito de sincronização da câmara ou do flash. Antes de utilizar um flash da Nikon não incluído nesta seção, contate um representante de assistência autorizado da Nikon para obter mais informações.



Sistema de iluminação criativa (CLS) da Nikon

O avançado Sistema de iluminação criativa (CLS) da Nikon proporciona uma melhor comunicação entre a câmara e as unidades de flash compatíveis para uma fotografia com flash melhorada.

Unidades de flash compatíveis com o Sistema de iluminação criativa (CLS)

A câmara pode ser utilizada com as seguintes unidades de flash compatíveis com o Sistema de iluminação criativa (CLS):

- **SB-900, SB-800, SB-700, SB-600, SB-400 e SB-R200:**

Unidade de flash		SB-900 ¹	SB-800	SB-700	SB-600	SB-400	SB-R200 ²
Característica							
Nº guia ³	100 ISO	34	38	28	30	21	10
	200 ISO	48	53	39	42	30	14

- 1 Se estiver instalado um filtro de cor ao SB-900 quando **AUTO** ou  (flash) estiver seleccionado para balanço de brancos, a câmara detecta automaticamente o filtro e ajusta corretamente o balanço de brancos.
- 2 Controlados remotamente com flash incorporado em modo do controlador ou utilizando a unidade opcional de flash SB-900, SB-800 ou SB-700 ou o controlador Speedlight sem fios SU-800.
- 3 m, 20 °C, SB-900, SB-800, SB-700 e SB-600 com a cabeça na posição zoom 35 mm; SB-900 e SB-700 com iluminação normal.

- **O controlador Speedlight sem fios SU-800:** Quando montado numa câmara compatível com o Sistema de iluminação criativa (CLS), o SU-800 pode ser utilizado como controlador de unidades de flash remotas SB-900, SB-800, SB-700, SB-600 ou SB-R200 em até três grupos. O SU-800 não está equipado com um flash.

Número guia

Para calcular a gama do flash na potência máxima, divida o Número Guia pela abertura. Por exemplo, a 100 ISO o SB-800 tem um número guia de 38 m (cabeça na posição zoom 35 mm); o seu alcance com uma abertura de f/5.6 é de $38 \div 5,6$ ou cerca de 6,8 metros. Para duplicar a sensibilidade ISO, multiplique o Número Guia pela raiz quadrada de dois (aproximadamente 1,4).

As seguintes características estão disponíveis com as unidades de flash compatíveis com CLS:

Unidade de flash		Iluminação avançada sem fios										
		SB-900	SB-800	SB-700	SB-600	SB-400	Controlador			Remoto		
							SB-900	SB-700	SU-800 ¹	SB-900	SB-700	SB-R200
Modo de flash/função		SB-900	SB-800	SB-700	SB-600	SB-400	SB-900	SB-700	SU-800 ¹	SB-900	SB-700	SB-R200
i-TTL	Flash de enchimento equilibrado i-TTL para SLR digital	✓ ²	✓ ³	✓ ²	✓ ³	✓	✓	✓	✓	✓	✓	✓
AA	Abertura automática	✓ ⁴	—	—	—	✓ ⁵	—	✓ ⁵	✓ ⁵	—	—	—
A	Automático não TTL	✓ ⁴	—	—	—	✓ ⁵	—	—	✓ ⁵	—	—	—
GN	Distância-prioridade manual	✓	✓	—	—	—	—	—	—	—	—	—
M	Manual	✓	✓	✓	✓ ⁶	✓	✓	✓	✓	✓	✓	✓
RPT	Flash de repetição	✓	—	—	—	✓	—	✓	✓	✓	✓	—
Sincronização de alta velocidade do plano focal automático ⁷		✓	✓	✓	—	✓	✓	✓	✓	✓	✓	✓
Bloqueio de FV		✓	✓	✓	✓	✓	✓	✓	✓	✓	✓	✓
Auxiliar de AF para AF de área múltipla ⁸		✓	✓	✓	—	✓	✓	✓	—	—	—	—
Comunicação da informação de cor do flash		✓	✓	✓	✓	✓	✓	—	—	—	—	—
REAR	Sincronização de cortina traseira	✓	✓	✓	✓	✓	✓	✓	✓	✓	✓	✓
👁	Redução do efeito de olhos vermelhos	✓	✓	✓	✓	✓	✓	—	—	—	—	—
Zoom motorizado		✓	✓	✓	—	✓	✓	—	—	—	—	—

1 Apenas disponível quando o SU-800 for utilizado para controlar outras unidades de flash.

2 O flash i-TTL standard para SLR digital é utilizado com a medição localizada ou quando é selecionado com a unidade de flash.

3 O flash i-TTL standard para SLR digital é utilizado com a medição localizada.

4 Selecionado com a unidade de flash.

5 A abertura automática (AA) é utilizada independentemente do modo selecionado com a unidade de flash.

6 Pode ser selecionado com a câmara.

7 Seleccione **1/320 s (Plano focal auto.)** ou **1/250 s (Plano focal auto.)** para ajuste personalizado e1 (**Veloc. sincronização flash**, □ 222).

8 É necessária uma objetiva com CPU.

Abertura automática/Automático não TTL













A menos que a distância focal e a abertura máxima sejam especificadas usando a opção **Dados de objectiva sem CPU** no menu de configuração, a escolha de abertura automática (AA) quando está instalada uma objetiva sem CPU seleciona automaticamente automático não TTL (A).

■ Outras unidades de flash

As unidades de flash seguintes podem ser utilizadas nos modos automático não TTL e manual. Se estas estiverem definidas em TTL, o botão de disparo do obturador da câmara bloqueará e não será possível tirar fotografias.

Unidade de flash	SB-80DX, SB-28DX, SB-28, SB-26, SB-25, SB-24	SB-50DX ¹	SB-30, SB-27 ² , SB-22S, SB-22, SB-20, SB-16B, SB-15	SB-23, SB-29 ³ , SB-21B ³ , SB-29S ³
A Automático não TTL	✓	—	✓	—
M Manual	✓	✓	✓	✓
 Flash de repetição	✓	—	—	—
REAR Sincronização de cortina traseira ⁴	✓	✓	✓	✓

- 1 Seleccione o modo **P**, **S**, **A** ou **M**, baixe o flash incorporado e use apenas a unidade de flash opcional.
- 2 O modo de flash é automaticamente definido como TTL, e o disparo do obturador é desativado. Defina a unidade de flash como **A** (flash automático não TTL).
- 3 A focagem automática está disponível apenas com as objetivas AF-S VR Micro-Nikkor 105 mm f/2.8G IF-ED e AF-S Micro NIKKOR 60 mm f/2.8G ED.
- 4 Disponível quando a câmara é usada para seleccionar o modo flash.

	Sincronização do flash	PF Auto. (☐ 222)
i-TTL		
Abertura auto. (AA) *		
Flash auto. não TTL (A)		
Distância-prioridade manual (GN)		
Manual		
Flash de repetição		—
Iluminação avançada sem fios		

* Disponível com SB-900 e SB-800 apenas.

✓ Notas sobre unidades de flash opcionais

Consulte o manual do Speedlight para obter informações detalhadas. Se a unidade de flash suportar o Sistema de iluminação criativa (CLS), consulte a seção sobre câmaras SLR digitais compatíveis com o CLS. A D7000 não está incluída na categoria “SRL digital” dos manuais dos flashes SB-80DX, SB-28DX e SB-50DX.

Se uma unidade de flash opcional estiver instalada, em modos de disparo diferentes de , o flash disparará em todos os disparos, mesmo em modos nos quais o flash incorporado não possa ser usado.

O controle de flash i-TTL não pode ser usado em sensibilidades ISO entre 100 e 6400. Com valores superiores a 6400, poderá não obter os resultados pretendidos com determinadas distâncias ou definições de abertura. Se o indicador de flash preparado piscar durante cerca de três segundos depois de tirar uma fotografia, o flash foi disparado na potência máxima e a fotografia poderá ficar subexposta.

Quando for utilizado um cabo de sincronização 17, 28 ou 29 da série SC para fotografia com flash não incorporado na câmara, poderá não ser possível obter uma exposição correta no modo i-TTL. Recomenda-se que escolha a medição pontual para a seleção do controle de flash i-TTL padrão. Efetue um disparo de teste e visualize os resultados no monitor.

No modo i-TTL, utilize o painel de flash ou o adaptador de reflexo fornecido com a unidade de flash. Não utilize outros painéis, como painéis de difusão, uma vez que poderão produzir uma exposição incorreta.

As unidades de flash SB-900, SB-800, SB-700, SB-600 e SB-400 fornecem a funcionalidade de redução do efeito de olhos vermelhos, enquanto as unidades de flash SB-900, SB-800, SB-700, SB-600 e SU-800 fornecem a funcionalidade de iluminação auxiliar de AF com as seguintes restrições:

- **SB-900:** Está disponível a iluminação auxiliar para todos os pontos de focagem; com objetivas AF de 17 a 135 mm, no entanto, a focagem automática só está disponível com os pontos de focagem apresentados à direita (se forem selecionados outros pontos de focagem, o iluminador auxiliar de AF poderá não oferecer iluminação suficiente para a focagem automática).

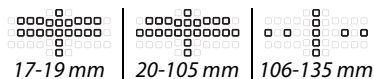

- **SB-800, SB-600, e SU-800:** Com objetivas AF de 24 a 105 mm, a iluminação auxiliar de AF está disponível apenas para os pontos de focagem apresentados à direita.

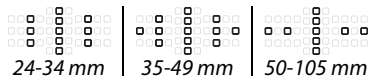

- **SB-700:** Está disponível a iluminação auxiliar para todos os pontos de focagem; com objetivas AF de 24 a 135 mm, no entanto, a focagem automática só está disponível com os pontos de focagem apresentados à direita (se forem selecionados outros pontos de focagem, o iluminador auxiliar de AF poderá não oferecer iluminação suficiente para a focagem automática).

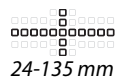

Outros acessórios

No momento da elaboração deste manual, estão disponíveis os seguintes acessórios para a D7000.

Fontes de alimentação	<ul style="list-style-type: none">• Bateria de íons de lítio recarregável EN-EL15 (☐ 21–24): Baterias EN-EL15 adicionais estão disponíveis em retalhistas locais e representantes autorizados da Nikon.• Carregador de baterias MH-25 (☐ 21): Recarregar baterias EN-EL15.• Unidade de alimentação múltipla MB-D11: A MB-D11 está equipada com um botão de disparo do obturador, um botão de bloqueio de AE/AF, multisseletor e discos principal e secundário para melhor operação quando tirar fotografias em orientação retrato (ao alto). Quando instalar a MB-D11, remova a cobertura do contato MB-D11 da câmara.• Conector de alimentação EP-5B, adaptador CA EH-5a: Estes acessórios podem ser usados para alimentar a câmara durante períodos prolongados (também podem ser usados adaptadores CA EH-5). É necessário o EP-5B para conectar a câmara ao EH-5a; consulte a página 282 para mais informações. Note que, quando a câmara é usada com um MB-D11, o EP-5B deve ser inserido no MB-D11 e não na câmara. Não tente usar a câmara com conectores de alimentação introduzidos na câmara e no MB-D11.
Adaptadores de LAN sem fios	<ul style="list-style-type: none">• Transmissor sem fios WT-4: Conecta a câmara a redes sem fios e Ethernet. As fotografias no cartão de memória da câmara podem ser vistas em computadores da mesma rede ou copiadas para um computador para armazenagem de longa duração (assegure-se de usar sempre a última versão do software fornecido com o WT-4). A câmara também pode ser controlada a partir de qualquer computador na rede usando Camera Control Pro 2 (disponível separadamente). Note que o WT-4 requer uma fonte de alimentação independente; recomenda-se um adaptador CA EH-6 ou uma bateria EN-EL3e. Consulte o manual do WT-4 para obter mais informações.
Filtros	<ul style="list-style-type: none">• Os filtros destinados a fotografia com efeitos especiais poderão interferir com a focagem automática ou o telêmetro eletrônico.• A D7000 não pode ser utilizada com filtros de polarização linear. Use antes filtros polarizantes circulares C-PL ou C-PL II.• São recomendados os filtros NC para proteção da objetiva.• Para impedir a ocorrência de imagens fantasmas, não se recomenda a utilização de filtros quando o motivo estiver enquadrado com uma luz brilhante no fundo ou quando existir uma fonte de luz brilhante no enquadramento.• É recomendada a medição central ponderada com filtros com fatores de exposição (fatores de filtro) superiores a 1× (Y44, Y48, Y52, O56, R60, X0, X1, C-PL, ND25, ND4, ND45, ND8, ND8S, ND400, A2, A12, B2, B8, B12). Consulte o manual do filtro para obter mais informações.

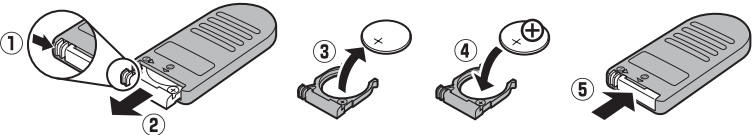
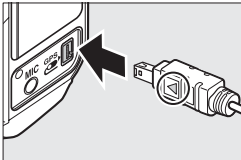
<p>Acessórios da ocular do visor</p>	<ul style="list-style-type: none"> • Objetivas de correção da ocular DK-20C: As objetivas estão disponíveis com as dioptrias $-5, -4, -3, -2, 0, +0,5, +1, +2$ e $+3 \text{ m}^{-1}$ quando a ajuste dióptrico da câmara estiver na posição neutra (-1 m^{-1}). Utilize as objetivas de correção da ocular apenas se não for possível efetuar a focagem pretendida com o controle do ajuste dióptrico incorporado (-3 a $+1 \text{ m}^{-1}$). Teste as objetivas de correção da ocular antes de adquiri-las para garantir que é possível obter a focagem pretendida. A ocular de borracha não pode ser usada com objetivas de correção da ocular. • Lente de ampliação da ocular DK-21M: A DK-21M amplia a visão através do visor em aproximadamente $1,17 \times$ (objetiva de 50 mm f/1.4 em infinito; $-1,0 \text{ m}^{-1}$) para maior precisão ao fazer o enquadramento. • Lente de ampliação DG-2: A DG-2 amplia a cena apresentada no centro do visor para uma maior precisão durante a focagem. É necessário um adaptador para a ocular (disponível em separado). • Adaptador para ocular DK-22: O DK-22 é usado para instalar a lente de ampliação DG-2. • Adaptador de visualização em ângulo reto DR-6: O DR-6 é instalado na ocular do visor em ângulo reto, permitindo que a imagem do visor seja visualizada em ângulo reto em relação à objetiva (por exemplo, diretamente de cima quando a câmara está na horizontal).
<p>Software</p>	<ul style="list-style-type: none"> • Capture NX 2: Um pacote completo de edição de fotografia oferecendo funcionalidades tais como ajuste de balanço de brancos e pontos de controle de cor. • Camera Control Pro 2: Controla remotamente a câmara a partir de um computador para gravar filmes e fotografias e guardar fotografias diretamente no disco rígido do computador. <p>Nota: Utilize as versões mais recentes do software da Nikon. A maior parte do software da Nikon oferece uma funcionalidade de atualização automática quando o computador está ligado à internet. Consulte os sites listados na página xvii para obter as informações mais recentes sobre os sistemas operativos suportados.</p>
<p>Tampa do corpo</p>	<p>Tampas do corpo BF-1B e BF-1A: A tampa do corpo protege o espelho, a tela do visor e o filtro de passagem baixa do pó quando não está montada nenhuma objetiva.</p>
<p>Controlos remotos</p>	<p>Controlo remoto sem fios ML-L3: Use como disparo remoto do obturador para auto retratos ou para evitar a desfocagem provocada pela vibração da câmara. O ML-L3 usa uma bateria CR2025 de 3 V.</p>  <p>Pressionando o fecho do compartimento da bateria para a direita (1), introduza uma unha na ranhura e abra o compartimento da bateria (2). Assegure-se de que a bateria está introduzida com a orientação correta (4).</p>
<p>Acessórios do terminal de acessórios</p>	<p>A D7000 está equipada com um terminal de acessórios para Cabos de disparo remoto MC-DC2 (☐ 73) e Unidades GPS GP-1 (☐ 162), que se ligam à marca ◀ do conector alinhado com ▶ próximo do terminal de acessórios (feche a tampa do conector quando o terminal não estiver em uso).</p> 

Instalar um conector de alimentação e um adaptador CA

Desligue a câmara antes de instalar um conector de alimentação opcional e um adaptador CA.

1 Preparar a câmara.

Abra as tampas do compartimento da bateria (1) e do conector de alimentação (2).

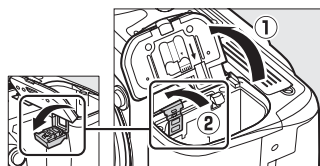

2 Introduza o conector de alimentação EP-5B.

Assegure-se de que introduz o conector na orientação apresentada, usando o conector para manter o fecho da bateria laranja para um lado. O fecho bloqueia o conector em posição quando o conector for completamente introduzido.

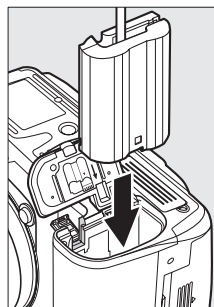

3 Fechar a tampa do compartimento da bateria.

Posicione o cabo do conector de alimentação de forma a que este passe através da ranhura do conector de alimentação e feche a tampa do compartimento da bateria.

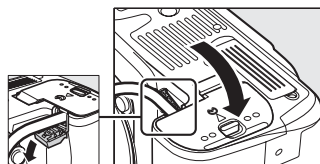

4 Conecte o adaptador CA.

Conecte o cabo de alimentação do adaptador CA à tomada CA do adaptador CA (3) e o cabo de alimentação EP-5B à tomada CC (4). É apresentado um ícone  no monitor quando a câmara é alimentada pelo adaptador CA e conector de alimentação.

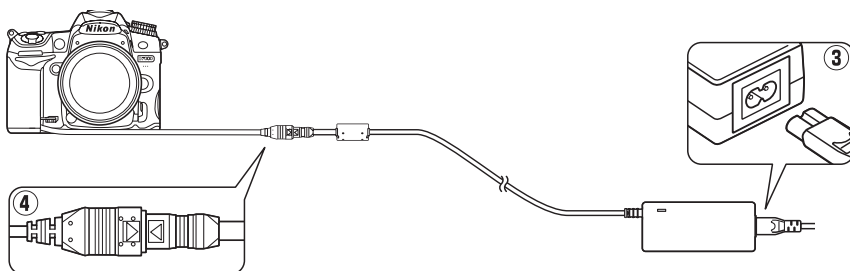

Cuidados a ter com a câmara

Armazenamento

Quando a câmara não for utilizada durante um período de tempo prolongado, coloque a cobertura do monitor, retire a bateria e armazene a bateria num local fresco e seco com a tampa de terminal colocada. Para impedir a formação de mofo ou bolor, guarde a câmara num local seco e com boa ventilação. Não guarde a câmara com bolas de naftalina ou de cânfora, nem em locais que:

- tenham uma má ventilação ou estejam sujeitos a umidade superior a 60 %
- estejam perto de equipamento com fortes campos eletromagnéticos, tais como televisores ou rádios
- estejam expostos a temperaturas superiores a 50 °C ou inferiores a -10 °C

Limpeza

Corpo da câmara	Utilize uma pera de ar para remover o pó e a sujeira e, em seguida, limpe cuidadosamente com um pano suave e seco. Depois de utilizar a câmara na praia ou à beira-mar, limpe a areia ou o sal com um pano ligeiramente umedecido com água destilada e enxugue completamente. Importante: <i>O pó e outros materiais externos no interior da câmara podem provocar danos que não são cobertos pela garantia.</i>
Objetiva, espelho e visor	Estes elementos de vidro podem ficar danificados facilmente. Remova o pó e a sujeira com uma pera de ar. Se utilizar um produto aerossol, mantenha a lata na vertical para evitar o derramamento de líquido. Para remover impressões digitais e outras manchas, aplique uma pequena quantidade de produto de limpeza para objetivas num pano suave e limpe com cuidado.
Monitor	Remova o pó e a sujeira com uma pera de ar. Ao remover impressões digitais e outras manchas, limpe a superfície cuidadosamente com um pano suave ou com pele de camurça. Não exerça pressão, uma vez que pode causar danos ou avarias.

Não utilize álcool, dissolvente ou outros químicos voláteis.

Assistência técnica para a câmara e acessórios

A câmara é um dispositivo de precisão e requer assistência regular. A Nikon recomenda que a câmara seja inspecionada pelo revendedor original ou por um representante de assistência técnica autorizado da Nikon uma vez a cada um a dois anos e que receba assistência a cada três a cinco anos (note que estes serviços são efetuados mediante o pagamento de taxas). No caso de a câmara ser utilizada para fins profissionais, é recomendado que sejam efetuadas inspeções e que seja prestada assistência com frequência. Quaisquer acessórios utilizados regularmente com a câmara, como, por exemplo, objetivas ou Speedlights opcionais, devem ser incluídos quando a câmara for inspecionada ou receber assistência.



Filtro de passagem baixa

O sensor de imagem que funciona como elemento de imagem da câmara está equipado com um filtro de passagem baixa para evitar o efeito moiré. Se suspeitar que existe no filtro pó ou sujeira que aparece nas fotografias, pode limpar o filtro através da opção **Limpar sensor de imagem** no menu de configuração. O filtro pode ser limpo em qualquer momento utilizando a opção **Limpar agora** ou pode configurar a câmara para efetuar uma limpeza automática quando for ligada ou desligada.

■ ■ “Limpar agora”

1 Colocar a câmara com a base para baixo.

A limpeza do sensor de imagem é mais eficaz quando a câmara é colocada com a base para baixo, conforme mostrado à direita.

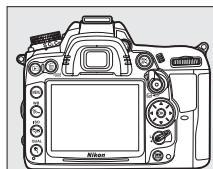

2 Apresentar o menu Limpar sensor de imagem.

Pressione o botão MENU para exibir os menus. Marque **Limpar sensor de imagem** no menu de configuração e pressione ►.

Botão MENU



3 Selecionar Limpar agora.

Marque **Limpar agora** e pressione **OK**.



Será apresentada a mensagem mostrada à direita enquanto a limpeza estiver em curso.

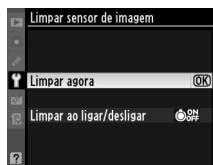



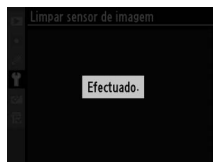

Será apresentada a mensagem mostrada à direita quando a limpeza estiver completa.



■ “Limpar ao ligar/desligar”

Selecione a partir das seguintes opções:

Opção	Descrição
 Limpar ao ligar	O sensor de imagem é limpo automaticamente sempre que ligar a câmara.
 Limpar ao desligar	O sensor de imagem é limpo automaticamente durante o encerramento sempre que desligar a câmara.
 Limpar ao ligar e desligar	O sensor de imagem é limpo automaticamente durante o arranque e no encerramento.
 Desactivar (Desativar)	A limpeza automática do sensor de imagem é desativada.

1 Seleccione **Limpar ao ligar/desligar**.

Apresente o menu **Limpar sensor de imagem**, conforme descrito no Passo 2 da página anterior. Marque **Limpar ao ligar/desligar** e pressione ►.

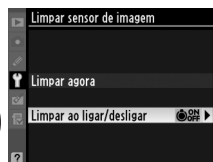

2 Seleccione uma opção.

Marque uma opção e pressione .

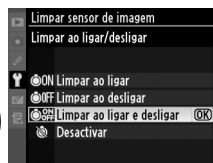

Limpeza do sensor de imagem

Utilizar controles da câmara interrompe a limpeza do sensor de imagem. A limpeza do sensor de imagem não pode ser executada no arranque se o flash estiver carregando.

A limpeza é executada através da vibração do filtro de passagem baixa. Se o pó não for totalmente removido utilizando as opções no menu **Limpar sensor de imagem**, limpe o sensor de imagem manualmente (☎ 286) ou consulte um representante de assistência autorizado da Nikon.

Se a limpeza do sensor de imagem for efetuada várias vezes sucessivamente, a limpeza do sensor de imagem pode ser temporariamente desativada para proteger os circuitos internos da câmara. A limpeza poderá ser novamente efetuada após uma pequena pausa.



■ ■ “Limpeza manual”

Se não for possível remover os materiais externos do filtro de passagem baixa utilizando a opção **Limpar sensor de imagem** (☞ 284) no menu de configuração, é possível limpar o filtro manualmente da forma descrita abaixo. Contudo, tenha em conta que o filtro é extremamente delicado e pode ser facilmente danificado. A Nikon recomenda que o filtro seja limpado apenas por pessoal técnico autorizado da Nikon.

1 Carregar a bateria ou ligar um adaptador CA.

É necessário dispor de uma fonte de alimentação fiável ao inspecionar ou limpar o filtro de passagem baixa. Desligue a câmara e introduza uma bateria EN-EL15 completamente carregada ou conecte um conector de alimentação EP-5B opcional e um adaptador CA EH-5a.

2 Retire a objetiva.

Desligue a câmara e retire a objetiva.

3 Selecione Bloquear espelho para limpeza.

Ligue a câmara e pressione o botão MENU para apresentar os menus. Marque **Bloquear espelho para limpeza** no menu de configuração e pressione ► (tenha em conta que esta opção não está disponível com níveis de bateria iguais ou inferiores a).

Botão MENU



4 Pressione .

Será apresentada no monitor a mensagem mostrada à direita e aparecerá uma linha de traços no painel de controle e no visor. Para voltar ao funcionamento normal sem inspecionar o filtro de passagem baixa, desligue a câmara.

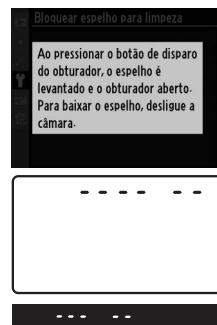

5 Levantar o espelho.

Pressione completamente o botão de disparo do obturador. O espelho será levantado e a cortina do obturador abrir-se-á, revelando o filtro de passagem baixa.



6 Inspeccionar o filtro de passagem baixa.

Segurando a câmara de modo que a luz incida no filtro de passagem baixa, verifique se existe pó ou sujeira no filtro. Se não existirem objetos estranhos, avance para o Passo 8.

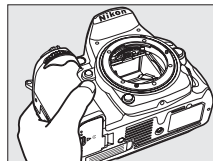

7 Limpar o filtro.

Remova qualquer pó e sujeira do filtro com uma pera de ar. Não utilize um pincel de limpeza, uma vez que as cerdas podem danificar o filtro. A sujeira que não possa ser removida utilizando uma pera de ar só poderá ser removida pelo pessoal de assistência autorizado da Nikon. Em circunstância alguma deverá tocar no filtro ou limpá-lo.

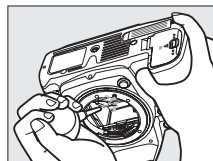

8 Desligar a câmara.

O espelho voltará à posição baixa e a cortina do obturador fechará. Volte a colocar a objetiva ou a tampa do corpo.



Utilize uma fonte de alimentação fiável

A cortina do obturador é sensível e pode ficar danificada com facilidade. Se a câmara desligar ao levantar o espelho, a cortina do obturador fecha-se automaticamente. Para evitar danificar a cortina, respeite as seguintes precauções:

- Não desligue a câmara nem retire ou desligue a fonte de alimentação quando o espelho estiver levantado.
- Se a carga da bateria estiver fraca quando o espelho for levantado, será emitido um sinal sonoro e a luz do temporizador automático piscará para avisar que a cortina do obturador se fechará e que o espelho baixará decorridos cerca de dois minutos. Termine imediatamente a limpeza ou inspeção.

Materiais estranhos no filtro de passagem baixa

A Nikon toma todas as precauções possíveis no sentido de impedir que materiais estranhos entrem em contato com o filtro de baixa passagem durante os processos de produção e expedição. No entanto, a D7000 foi concebida para ser utilizada com objetivas intermutáveis e é possível que materiais estranhos se introduzam na câmara ao remover ou trocar as objetivas. Uma vez no interior da câmara, estes materiais estranhos podem entrar em contato com o filtro de passagem baixa, podendo, deste modo, ser apresentados nas fotografias tiradas em determinadas condições. Para proteger a câmara quando não estiver montada qualquer objetiva, certifique-se de colocar novamente a tampa do corpo fornecida com a câmara, tendo o cuidado de remover primeiro todo o pó e outros materiais externos que possam estar em contato com a tampa do corpo. Evite trocar de objetivas em ambientes poeirentos.

Caso se introduzam materiais externos no filtro de passagem baixa, limpe o filtro da forma descrita em cima ou solicite a limpeza do filtro a pessoal de assistência autorizado da Nikon. Fotografias afetadas pela presença de materiais estranhos no filtro poderão ser retocadas usando Capture NX 2 (disponível separadamente; □ 281) ou as opções de limpeza de imagem disponíveis em algumas aplicações de imagem de outros fornecedores.

Cuidados a ter com a câmara e a bateria: Precauções

Não deixe cair: Poderão ocorrer avarias no equipamento se este for sujeito a choques fortes ou vibração.

Mantenha seco: O equipamento não é impermeável e poderão ocorrer avarias se este for submergido em água ou exposto a elevados níveis de umidade. A ferrugem do mecanismo interno poderá causar danos irreparáveis.

Evite mudanças repentinas de temperatura: As mudanças repentinas de temperatura, como as que ocorrem ao entrar ou sair de um edifício aquecido num dia frio, podem causar condensação no interior do dispositivo. Para evitar a condensação, coloque o dispositivo num estojo de transporte ou saco de plástico antes de expô-lo a mudanças repentinas de temperatura.

Mantenha afastado de campos magnéticos fortes: Não utilize nem guarde este dispositivo na proximidade de equipamento que produza campos magnéticos e radiação eletromagnética fortes. Os campos magnéticos ou cargas estáticas fortes produzidos por equipamentos como, por exemplo, transmissores de rádio, poderão interferir com o monitor, danificar dados armazenados no cartão de memória ou afetar os circuitos internos do equipamento.

Não deixe a objetiva virada para o sol: Não deixe a objetiva virada para o sol nem para outra fonte de luz forte durante longos períodos. A luz intensa poderá causar a deterioração do sensor de imagem ou produzir um efeito de clarão branco nas fotografias.

Desligue o dispositivo antes de remover ou desconectar a fonte de alimentação: Não retire os cabos do equipamento nem retire a bateria enquanto aqueles estiverem ligados ou enquanto estiverem sendo gravadas ou eliminadas imagens. A interrupção forçada da alimentação nestas circunstâncias poderá provocar a perda de dados ou danos na memória do equipamento ou nos circuitos internos. Para evitar um corte acidental da alimentação, evite deslocar o produto quando o adaptador CA estiver ligado.

Limpeza: Mantenha os contatos do CPU limpos. Ao efetuar a limpeza do corpo da câmara, utilize uma pera de ar para remover cuidadosamente o pó e a sujeira e, em seguida, limpe cuidadosamente com um pano suave e seco. Depois de utilizar a câmara na praia ou à beira-mar, limpe a areia ou sal com um pano ligeiramente umedecido com água limpa e, em seguida, enxugue a câmara completamente. Em raras circunstâncias, a eletricidade estática poderá fazer os LCDs acenderem ou ficarem escuros. Isso não indica um mau funcionamento, e o mostrador voltará rapidamente ao normal.

A objetiva e o espelho podem ficar danificados com facilidade. O pó e a sujeira devem ser removidos cuidadosamente com uma pera de ar. Quando utilizar um produto aerossol, mantenha a lata na vertical para evitar o derramamento de líquido. Para remover impressões digitais e outras manchas da objetiva, aplique uma pequena quantidade de produto de limpeza para objetivas num pano suave e limpe a objetiva com cuidado.

Consulte “Filtro de passagem baixa” (☐ 284, 286) para obter informações sobre a limpeza do filtro de passagem baixa.

Não tocar na cortina do obturador: A cortina do obturador é extremamente fina e pode ser danificada com facilidade. Em circunstância alguma deverá exercer pressão na cortina, tocá-la com ferramentas de limpeza ou sujeitá-la a fortes correntes de ar produzidas por uma pera de ar. Essas ações podem riscar, deformar ou rasgar a cortina.



Armazenagem: Para impedir a formação de mofo ou bolor, guarde a câmara num local seco e com boa ventilação. Se usar um adaptador CA, desligue o adaptador para evitar um incêndio. Se o equipamento não for utilizado durante um longo período de tempo, retire a bateria para evitar fugas e guarde a câmara num saco de plástico com um produto desumidificador. Contudo, não guarde o estojo da câmara num saco de plástico, uma vez que poderá causar a deterioração do material. Tenha em conta que o produto desumidificador perde gradualmente a respectiva capacidade de absorção de umidade, devendo ser substituído regularmente.

Para impedir a formação de mofo ou bolor, retire a câmara do local de armazenamento pelo menos uma vez por mês. Ligue a câmara e dispare o obturador algumas vezes antes de guardá-la novamente.

Guarde a bateria num local fresco e seco. Volte a colocar a tampa do terminal antes de guardar novamente a bateria.

Notas sobre o monitor: O monitor poderá conter alguns pixels que estão permanentemente acesos ou que não se acendem. Essa característica é comum a todos os monitores LCD TFT e não representa uma avaria. As imagens gravadas com o equipamento não serão afetadas.

Pode ser difícil visualizar as imagens no monitor sob uma fonte de luz forte.

Não exerça pressão no monitor, pois pode causar danos ou avarias. O pó ou a sujeira no monitor podem ser removidos com uma pera de ar. As manchas podem ser removidas limpando cuidadosamente com um pano suave ou pele de camurça. Na eventualidade de o monitor se partir, é necessário ter cuidado para evitar lesões provocadas por vidros partidos e para impedir que o cristal líquido do monitor entre em contato com a pele ou se introduza nos olhos ou na boca.

Recoloque a cobertura do monitor quando transportar a câmara ou quando não a utilizar.

Baterias: As baterias podem ter fugas ou explodir em caso de manuseamento incorreto. Tome as seguintes precauções ao manusear baterias:

- Use apenas baterias aprovadas para utilização neste equipamento.
- Não exponha a bateria a chamas nem a calor excessivo.
- Mantenha os terminais da bateria limpos.
- Desligue o equipamento antes de substituir a bateria.
- Remova a bateria da câmara ou carregador quando não estiver em uso e coloque a tampa do terminal. Esses dispositivos gastam diminutas quantidades de carga mesmo quando desligados e poderão descarregar a bateria até um ponto que esta não funcione mais. Se a bateria não for usada durante algum tempo, instale-a na câmara e descarregue-a completamente antes de a remover e armazenar num local com uma temperatura ambiente de 15 a 25 °C (evite locais quentes ou extremamente frios). Repita este processo pelo menos uma vez de seis em seis meses.
- A temperatura interna da bateria poderá subir durante a sua utilização. Se tentar carregar a bateria enquanto a sua temperatura interna estiver elevada, reduzirá o desempenho da bateria, e a bateria poderá não carregar ou carregar apenas parcialmente. Aguarde que a bateria esfrie antes de carregá-la.
- A continuação do carregamento da bateria depois de estar completamente carregada pode debilitar o desempenho da bateria.
- Uma quebra acentuada do tempo que uma bateria completamente carregada retém a carga quando usada a temperatura moderada indica que esta necessita ser substituída. Adquira uma bateria EN-EL15 nova.



- Carregue a bateria antes da sua utilização. Quando tirar fotografias em ocasiões importantes, prepare uma bateria EN-EL15 sobressalente e mantenha-a totalmente carregada. Dependendo da sua localização, pode ser difícil adquirir baterias sobressalentes num curto espaço de tempo. Note que em dias frios, a capacidade das baterias tem tendência a diminuir. Certifique-se de que a bateria está totalmente carregada antes de tirar fotografias no exterior em dias frios. Guarde uma bateria sobressalente num local quente e efetue a substituição quando for necessário. Depois de aquecida, uma bateria fria poderá recuperar parte da respectiva carga.
- As baterias usadas são um recurso valioso; recicle-as em conformidade com as normas locais.



Definições disponíveis

A tabela seguinte lista as definições que podem ser ajustadas em cada modo.

Pasta de armazenamento	✓	✓	✓	✓	✓	✓	✓	✓	✓
Nome de ficheiro (arquivo)	✓	✓	✓	✓	✓	✓	✓	✓	✓
Função do cartão na Ranhura 2	✓	✓	✓	✓	✓	✓	✓	✓	✓
Qualidade de imagem ²	✓	✓	✓	✓	✓	✓	✓	✓	✓
Tamanho de imagem ²	✓	✓	✓	✓	✓	✓	✓	✓	✓
Compressão JPEG	✓	✓	✓	✓	✓	✓	✓	✓	✓
Gravação NEF (RAW)	✓	✓	✓	✓	✓	✓	✓	✓	✓
Equilíbrio de brancos ²	—	—	✓	✓	—	—	—	—	—
Definir Picture Control	—	—	✓	✓	—	—	—	—	—
Controlo de distorção auto.	✓	✓	✓	✓	✓	✓	✓	✓	✓
Espaço de cor	✓	✓	✓	✓	✓	✓	✓	✓	✓
D-Lighting activo	— ³	— ³	✓ ²	✓ ²	— ³	— ³	— ³	— ³	—
Red. ruído na exposição longa	✓	✓	✓	✓	✓	✓	✓	✓	✓
Red. do ruído c/ISO elevado	✓	✓	✓	✓	✓	✓	✓	✓	✓
Definições de sensibilidade ISO ²	✓	✓	✓	✓	✓	✓	✓	✓	✓
Exposição múltipla ²	—	—	✓	✓	—	—	—	—	—
Definições de filme	✓	✓	✓	✓	✓	✓	✓	✓	✓
Intervalos de disparo	✓	✓	✓	✓	✓	✓	✓	✓	✓
Modo de controlo remoto	✓	✓	✓	✓	✓	✓	✓	✓	✓
Modo AF (visor)	✓ ⁴	✓ ⁴	✓	✓	✓ ⁴	✓ ⁴	✓ ⁴	✓ ⁴	✓ ⁴
Modo de área de AF (visor)	✓ ⁴	✓ ⁴	✓	✓	✓ ⁴	✓ ⁴	✓ ⁴	✓ ⁴	✓ ⁴
Modo AF (Visualização direta/filmes)	✓ ⁴	✓ ⁴	✓	✓	✓ ⁴	✓ ⁴	✓ ⁴	✓ ⁴	✓ ⁴
Modo de área de AF (Visualização direta/filmes)	✓ ⁴	✓ ⁴	✓	✓	✓ ⁴	✓ ⁴	✓ ⁴	✓ ⁴	✓ ⁴
Manter bloqueio de AE	✓	✓	✓	✓	✓	✓	✓	✓	✓
Programa flexível	—	—	✓	—	—	—	—	—	—
Medição	—	—	✓	✓	—	—	—	—	—
Compensação de exposição	—	—	✓	✓	—	—	—	—	—
Bracketing	—	—	✓	✓	—	—	—	—	—
Modo de flash	✓ ⁴	—	✓	✓	✓ ⁴	—	✓ ⁴	—	—
Compensação do flash	—	—	✓	✓	—	—	—	—	—
Bloqueio de FV	✓	—	✓	✓	✓	—	✓	—	—

Menu de disparo¹

Outras definições²

a1: Selecção da prioridade AF-C	✓	✓	✓	✓	✓	✓	✓	✓	✓	✓
a2: Selecção da prioridade AF-S	✓	✓	✓	✓	✓	✓	✓	✓	✓	✓
a3: Seguim. foc. c/bloq. activ.	✓	✓	✓	✓	✓	✓	✓	✓	✓	✓
a4: Iluminação do ponto de AF	✓	✓	✓	✓	✓	✓	✓	✓	✓	✓
a5: Moldagem ponto focagem	✓	✓	✓	✓	✓	✓	✓	✓	✓	✓
a6: Número pontos de focagem	✓	✓	✓	✓	✓	✓	✓	✓	✓	✓
a7: Iluminador auxiliar de AF	✓	✓	✓	✓	✓	—	—	✓	✓	✓
a8: AF visual. em directo/filmes ²	✓ ⁴	✓ ⁴	✓	✓	✓ ⁴	✓ ⁴	✓ ⁴	✓ ⁴	✓ ⁴	✓ ⁴
b1: Valor de passo sensib. ISO	✓	✓	✓	✓	✓	✓	✓	✓	✓	✓
b2: Passos EV p/controlo expos.	✓	✓	✓	✓	✓	✓	✓	✓	✓	✓
b3: Compens. exposição fácil	—	—	✓	✓	—	—	—	—	—	—
b4: Área central ponderada	—	—	✓	✓	—	—	—	—	—	—
b5: Regul. precisa expo. óptima	✓	✓	✓	✓	✓	✓	✓	✓	✓	✓
c1: AE-L botão disp. obturador	✓	✓	✓	✓	✓	✓	✓	✓	✓	✓
c2: Atraso exposímetro auto.	✓	✓	✓	✓	✓	✓	✓	✓	✓	✓
c3: Auto-temporizador	✓	✓	✓	✓	✓	✓	✓	✓	✓	✓
c4: Atraso ao desligar monitor	✓	✓	✓	✓	✓	✓	✓	✓	✓	✓
c5: Duração de remoto	✓	✓	✓	✓	✓	✓	✓	✓	✓	✓
d1: Sinal sonoro	✓	✓	✓	✓	✓	✓	✓	✓	✓	✓
d2: Apresent. de grelha no visor	✓	✓	✓	✓	✓	✓	✓	✓	✓	✓
d3: Indicação ISO e ajuste	✓	✓	✓	✓	✓	✓	✓	✓	✓	✓
d4: Apresent. de avisos no visor	✓	✓	✓	✓	✓	✓	✓	✓	✓	✓
d5: Sugestões no ecrã (tela)	✓	✓	✓	✓	✓	✓	✓	✓	✓	✓
d6: Velocidade disparo modo CL	✓	✓	✓	✓	✓	✓	✓	✓	✓	✓
d7: Disparo contínuo máximo	✓	✓	✓	✓	✓	✓	✓	✓	✓	✓
d8: Sequência numérica ficheiro (arquivo)	✓	✓	✓	✓	✓	✓	✓	✓	✓	✓
d9: Ecrã (tela) de informações	✓	✓	✓	✓	✓	✓	✓	✓	✓	✓
d10: Iluminação do LCD	✓	✓	✓	✓	✓	✓	✓	✓	✓	✓
d11: Modo de atraso à exposição	✓	✓	✓	✓	✓	✓	✓	✓	✓	✓
d12: Aviso de flash	—	—	✓	✓	—	—	—	—	—	—
d13: Tipo de baterias da MB-D11	✓	✓	✓	✓	✓	✓	✓	✓	✓	✓
d14: Ordem das baterias	✓	✓	✓	✓	✓	✓	✓	✓	✓	✓

Definições personalizadas⁵



			P	S, A, M						
e1: Veloc. sincronização flash	✓	✓	✓	✓	✓	✓	✓	✓	✓	✓
e2: Velocidade disparo do flash	—	—	✓	✓	—	—	—	—	—	—
e3: Controlo flash incorporado	—	—	✓	✓	—	—	—	—	—	—
e4: Flash modelar	—	—	✓	✓	—	—	—	—	—	—
e5: Definir bracketing auto.	—	—	✓	✓	—	—	—	—	—	—
e6: Ordem do bracketing	—	—	✓	✓	—	—	—	—	—	—
f1: Comutador	✓	✓	✓	✓	✓	✓	✓	✓	✓	✓
f2: Botão OK (modo de disparo)	✓	✓	✓	✓	✓	✓	✓	✓	✓	✓
f3: Atribuir botão Fn	✓	✓	✓	✓	✓	✓	✓	✓	✓	✓
f4: Atribuir botão pré-visual.	✓	✓	✓	✓	✓	✓	✓	✓	✓	✓
f5: Atribuir botão AE-L/AF-L	✓	✓	✓	✓	✓	✓	✓	✓	✓	✓
f6: Personal. discos de controlo	✓	✓	✓	✓	✓	✓	✓	✓	✓	✓
f7: Botão disparo p/usar disco	✓	✓	✓	✓	✓	✓	✓	✓	✓	✓
f8: Bloq. disp. ranh. vazia	✓	✓	✓	✓	✓	✓	✓	✓	✓	✓
f9: Inverter indicadores	✓	✓	✓	✓	✓	✓	✓	✓	✓	✓
f10: Atribuir botão MB-D11	✓	✓	✓	✓	✓	✓	✓	✓	✓	✓

1 Restaurar com **Restaurar menu de disparo** (□ 202).

2 Restaurar com restauro por dois botões (□ 151).

3 Fixado em **Automático**.

4 Reinicia quando o disco de modos é rodado para uma nova definição.

5 Restaurar com **Restaurar defin. personaliz.** (□ 207).

Definições personalizadas⁵



Predefinições

As predefinições para as opções dos menus da câmara são listadas a seguir. Para obter informações sobre o restauro por dois botões, consulte a página 151.

■ Predefinições do menu de reprodução

Opção	Predefinição	
Pasta de reprodução	D7000	195
Revisão de imagens	Desligada	200
Após eliminação	Mostrar a seguinte	200

Opção	Predefinição	
Rodar ao alto	Desligada	200
Apresentação de diapositivos		
Intervalo entre imagens	2 seg.	201

■ Predefinições do menu de disparo ¹

Opção	Predefinição	
Nome de ficheiro (arquivo)	DSC	204
Função do cartão na Ranhura 2	Capacidade excedida	89
Qualidade de imagem	JPEG normal	85
Tamanho de imagem	Grande	88
Compressão JPEG	Prioridade ao tamanho	87
Gravação NEF (RAW)		
Tipo	Compressão sem perda	87
Profund. bits NEF (RAW)	14 bits	
Equilíbrio de brancos	Automático > Normal	117
Ajuste de precisão	Desligado	119
Escolher temperatura de cor	5000 K	122
Definir Picture Control	Standard	131
Controlo de distorção auto.	Desligado	205
Espaço de cor	sRGB	141
D-Lighting activo	Desligado	139
Red. ruído na exposição longa	Desligada	205

Opção	Predefinição	
Red. do ruído c/ISO elevado	Normal	205
Definições de sensibilidade ISO		
Sensibilidade ISO		
P, S, A, M	100	101
Outros modos	Automático	
Controlo auto. sensib. ISO	Desligado	103
Exposição múltipla	Restaurar ²	152
Definições de filme		
Qualidade de filme	1920×1080; 24 fps; qualid. alta	60
Microfone	Sensibilidade automática (A)	
Destino	Ranhura 1	
Defs. manuais de filmes	Desligado	
Intervalos de disparo	Restaurar ³	155
Modo de controlo remoto	Atraso remoto	80







1 Predefinições restauradas com **Restaurar menu de disparo** ( 202).

2 **Restaurar menu de disparo** não podem ser seleccionadas enquanto estiverem ocorrendo disparos.

3 Os disparos terminam quando é executado o restauro.





■ Definições personalizadas de menu ajuste personalizado *

Opção	Predefinição		Opção	Predefinição			
a1	Seleção da prioridade AF-C	Disparo	208	d3	Indicação ISO e ajuste	Mostrar contador de imagens	216
a2	Seleção da prioridade AF-S	Focagem	208	d4	Apresent. de avisos no visor	Ligado	216
a3	Seguim. foc. c/bloq. activ.	3 (Normal)	209	d5	Sugestões no ecrã (tela)	Ligado	216
a4	Iluminação do ponto de AF	Automática	209	d6	Velocidade disparo modo CL	3 fps	217
a5	Moldagem ponto focagem	Sem moldagem	209	d7	Disparo contínuo máximo	100	217
a6	Número pontos de focagem	39 pontos	210	d8	Sequência numérica ficheiro (arquivo)	Ligado	218
a7	Iluminador auxiliar de AF	Ligado	210	d9	Ecrã (tela) de informações	Automático	219
a8	AF visual. em directo/filmes			d10	Iluminação do LCD	Desligada	219
	Modo focagem automática	AF de servo simples	211	d11	Modo de atraso à exposição	Desligado	219
	Modo de área de AF			d12	Aviso de flash	Ligado	219
		AF de área ampla	211	d13	Tipo de baterias da MB-D11	LR6 (AA alcalina)	220
		AF de área normal		d14	Ordem das baterias	Utilizar 1º baterias na MB-D11	221
	Outros modos de disparo	AF prioridade ao rosto		e1	Veloc. sincronização flash	1/250 seg.	222
b1	Valor de passo sensib. ISO	Passo 1/3	211	e2	Velocidade disparo do flash	1/60 seg.	223
b2	Passos EV p/controlo expos.	Passo 1/3	211	e3	Controlo flash incorporado/Flash opcional	TTL	223
b3	Compens. exposição fácil	Desligada	212	e4	Flash modelar	Ligado	228
b4	Área central ponderada	ø 8 mm	213	e5	Definir bracketing auto.	AE e flash	229
b5	Regul. precisa expo. óptima			e6	Ordem do bracketing	MTR > sub > sobre	229
	Medição matricial	0	213	f1	Comutador 	Luz de fundo de LCD (-*)	229
	Medição central ponderada	0		f2	Botão OK (modo de disparo)	Selecc. ponto focagem central	229
	Medição localizada	0		f3	Atribuir botão Fn	Bloqueio de VF	230
c1	AE-L botão disp. obturador	Desligado	213	f4	Atribuir botão pré-visual.	Pré-visualizar	232
c2	Atraso exposímetro auto.	6 seg.	214	f5	Atribuir botão AE-L/AF-L	Bloqueio de AE/AF	232
c3	Auto-temporizador			f6	Personal. discos de controlo		
	Atrasar temporizador	10 seg.	214		Inverter rotação	Não	233
	Número de disparos	0			Trocar principal/secundário	Desligado	
	Intervalo entre disparos	0,5 seg.			Definição da abertura	Disco de controlo secundário	
				Menus e reprodução	Desligado		
c4	Atraso ao desligar monitor			f7	Botão disparo p/user disco	Não	234
	Reprodução	10 seg.	215	f8	Bloq. disp. ranh. vazia	Activar obturador	234
	Menus	20 seg.		f9	Inverter indicadores		234
	Ecrã (tela) de informações	10 seg.		f10	Atribuir botão  MB-D11	Bloqueio de AE/AF	235
	Revisão de imagens	4 seg.					
	Visualização em directo	10 min.					
c5	Duração de remoto	1 min.	215				
d1	Sinal sonoro						
	Volume	Desligado	215				
	Tom	Elevado					
d2	Apresent. de grelha no visor	Desligado	216				

* Predefinições restauradas com **Restaurar defin. personaliz.** ( 207).

■ ■ Predefinições de menu de configuração

Opção	Predefinição	
Guardar defs. do utilizador		
U1	Modo de disparo predefinido em P	75
U2		
Brilho do LCD	0	237
Limpar sensor de imagem		
Limpar ao ligar/desligar	Limpar ao ligar e desligar	284
HDMI		
Resolução de saída	Automática	194
Controlo de dispositivo	Ligado	

Opção	Predefinição	
Fuso horário e data		
Hora de Verão	Desligado	237
Rotação automática imagem	Ligada	239
GPS		
Exposímetro automático	Activar	162
Utilizar GPS p/ def. relógio	Sim	
Envio Eye-Fi	Activar	247



Programa de exposição (Modo P)

O programa de exposição para o modo **P** é apresentado no gráfico seguinte:

— 100 ISO; objetiva com abertura máxima de $f/1.4$ e abertura mínima de $f/16$ (p.ex., AF-S NIKKOR 50 mm $f/1.4G$)

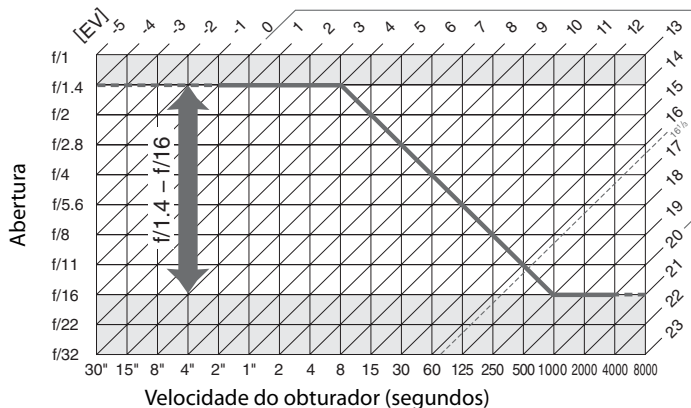

Os valores máximo e mínimo para EV variam com a sensibilidade ISO; o gráfico acima assume uma sensibilidade de 100 ISO equivalente. Quando é usada a medição matricial, os valores superiores a $16^{1/3}$ EV são reduzidos a $16^{1/3}$ EV.

Resolução de problemas

Se a câmara não funcionar como esperado, verifique a lista de problemas frequentes na tabela abaixo antes de consultar o seu revendedor ou o representante da Nikon.

Visor

O visor está desfocado: Ajuste a focagem do visor ou use objetivas de correção da ocular opcionais (☐ 34, 281).

O visor está escuro: Introduza uma bateria completamente carregada (☐ 21, 35).

Telas desligam sem aviso: Escolha tempos mais longos para o ajuste personalizado c2 (**Atraso exposímetro auto.**) ou c4 (**Atraso ao desligar monitor**) (☐ 214, 215).

A câmara não responde aos comandos: Consulte “Nota sobre câmaras controladas eletronicamente” abaixo.

Os mostradores do painel de controle e do visor não respondem e estão escuros: Os tempos de resposta e luminosidade destes mostradores variam com a temperatura.

São visíveis linhas finas ao redor de pontos de focagem ativa ou a tela fica vermelha quando o ponto de focagem é realçado: Estes fenômenos são normais para este tipo de visor e não indicam um mau funcionamento.



Nota sobre câmaras controladas eletronicamente

Em casos muito raros, podem aparecer caracteres estranhos no painel de controle e a câmara pode deixar de funcionar. Na maioria dos casos, este fenômeno é causado por uma forte carga estática externa. Desligue a câmara, retire e substitua a bateria, tendo o cuidado de evitar queimar-se, e volte a ligar a câmara ou, se estiver utilizando um adaptador CA (disponível em separado), desligue e volte a ligar o adaptador e ligue novamente a câmara. Se o problema persistir, contate o revendedor ou representante autorizado da Nikon.



Disparo (todos os modos)

A câmara demora a ligar: Apague arquivos ou pastas.

Disparo do obturador desativado:

- O cartão de memória está bloqueado, cheio ou não foi introduzido (☐ 29, 32).
 - O flash incorporado está carregando (☐ 39).
 - A câmara não está focada (☐ 38).
 - Está instalada uma objetiva com CPU com anel de abertura, mas a abertura não está bloqueada no número f mais elevado. Se for apresentado **FE E** no painel de controle, selecione **Anel de abertura** para o ajuste personalizado f6 (**Personal. discos de controlo**) > **Definição da abertura** para usar o anel de abertura das objetivas para ajustar a abertura (☐ 233).
 - Está montada uma objetiva não CPU, mas a câmara não está em modo **A** ou **M** (☐ 270).
-

Nenhuma foto é tirada quando o botão de disparo do obturador do controle remoto é pressionado:



- Substitua a bateria no controle remoto (☐ 281).
 - Escolha o modo de disparo do controle remoto (☐ 80).
 - O flash está carregando (☐ 82).
 - O tempo selecionado para o ajuste personalizado c5 (**Duração de remoto**, ☐ 215) esgotou-se: pressione ligeiramente o botão de disparo do obturador.
 - Um luz brilhante está interferindo no controle remoto.
-

As fotografias estão desfocadas:

- Rode o seletor do modo de focagem para **AF** (☐ 91).
 - A câmara não consegue efetuar a focagem utilizando a focagem automática: use a focagem manual ou o bloqueio de focagem (☐ 97, 99).
-

A focagem não bloqueia quando o botão de disparo do obturador é pressionado ligeiramente: Use o botão **AE-L/AF-L** para bloquear a focagem quando **AF-C** estiver selecionada para o modo de focagem ou quando fotografar temas em movimento em modo **AF-A**.

Não é possível selecionar o ponto de focagem:

- Desbloquear o bloqueio do seletor de focagem (☐ 96).
 -  (AF de área automática) ou  (AF prioridade ao rosto) selecionada para o modo de área AF: escolha outro modo.
 - A câmara está em modo reprodução (☐ 163) ou os menus estão em uso (☐ 195).
 - Pressione ligeiramente o botão de disparo do obturador para desligar o monitor ou ativar os exposímetros (☐ 39).
-

AF seguimento motivo não disponível: Selecione um Picture Control não monocromático (☐ 131).

Não é possível selecionar o modo de área AF: Focagem manual selecionada (☐ 55, 99).

Só é tirada uma fotografia cada vez que o botão de disparo do obturador é pressionado no modo de disparo contínuo: Baixe o flash incorporado (☐ 143).

Não é possível alterar o tamanho de imagem: **Qualidade de imagem** definida como **NEF (RAW)** (☐ 85).

A câmara é lenta a gravar fotos: Desligue a redução de ruído na exposição longa (☐ 205).

Ruído (pixels brilhantes distribuídos aleatoriamente, bruma, ou linhas) aparecem nas fotografias:

- Escolha uma sensibilidade ISO mais baixa ou use a redução do ruído de ISO elevado (☐ 101, 205).
 - A velocidade do obturador é inferior a 1 s: use a redução de ruído na exposição longa (☐ 205).
-



O iluminador auxiliar de AF não acende:

- A luz auxiliar de AF não acende se **AF-C** está selecionada para o modo focagem automática (☐ 91) ou se a focagem automática de servo contínuo está selecionada quando a câmara está em modo **AF-A**. Escolha **AF-S**. Se estiver selecionada uma opção diferente de (☐) (AF de área automática) para o modo de área de AF, selecione o ponto de focagem central (☐ 94, 96).
- A câmara está presentemente em visualização direta ou está sendo gravado um filme.
- **Desligado** selecionado para ajuste personalizado a7 (**Iluminador auxiliar de AF**) (☐ 210).
- O iluminador desligou automaticamente. O iluminador poderá aquecer em uso contínuo; aguarde que a lâmpada esfrie.

Sinal sonoro não soa:

- Está selecionado **Desligado** para o ajuste personalizado d1 (**Sinal sonoro**; ☐ 215) > **Volume**.
- A câmara está em modo obturador silencioso (☐ 77) ou está sendo gravado um filme (☐ 57).
- O seletor de modo de focagem está definido em **M** (☐ 99) ou **AF-C** está selecionado para modo focagem automática (☐ 91).
- Está selecionado **Disparo** para ajuste personalizado a2 (**Seleção da prioridade AF-S**; ☐ 208).

Aparecem manchas nas fotografias: Limpe os elementos dianteiros e traseiros da objetiva. Se o problema persistir, execute a limpeza do sensor de imagem (☐ 284).

Não é gravado som com os filmes: Microfone desligado para **Definições de filme** > **Microfone**.

A luminosidade da imagem do monitor é diferente da exposição de fotografias tiradas ao vivo:

- Medição central ponderada ou localizada é selecionada (☐ 105).
- A câmara está no modo **M**.
- O objeto é muito luminoso ou muito escuro.
- D-Lighting ativo está em vigor (☐ 139).
- A fotografia está em uma exposição de longa duração (☐ 73).
- O flash é usado (☐ 143).

Aparece cintilação ou faixas durante a visualização em direto ou gravação de filmes: Escolha uma opção para **Redução de cintilação** que corresponda à frequência da alimentação de CA local (☐ 237).

Aparecem faixas brilhantes durante a visualização em direto ou gravação de filmes: Foi usado um flash ou outra fonte de luz com breve duração durante a visualização direta ou gravação do filme.

Não é possível selecionar um item do menu: Algumas opções não são válidas em todos os modos.



Disparo (P, S, A, M)

Disparo do obturador desativado:

- Está montada uma objetiva não CPU: rode o disco de modo da câmara para **A** ou **M** (☐ 270).
 - Disco de modo rodado para **S** após ter sido selecionada a velocidade **h** ou **l** em modo **M**: escolha uma nova velocidade de obturador (☐ 69).
-

A câmara está lenta a responder ao botão de disparo do obturador: Selecione **Desligado** para o ajuste personalizado d11 (**Modo de atraso à exposição**; ☐ 219).

Não está disponível toda a gama de velocidades do obturador:

- Flash em uso. A velocidade de sincronização do flash pode ser selecionada usando o ajuste personalizado e1 (**Veloc. sincronização flash**); quando usar uma unidade de flash opcional SB-900, SB-800, SB-700, SB-600 ou SB-R200, escolha **1/320 s (Plano focal auto.)** ou **1/250 s (Plano focal auto.)** para a gama completa de velocidades do obturador (☐ 222).
 - Quando estiver selecionado **Ligado** para **Definições de filme > Defs. manuais de filmes** no menu de disparo, a velocidade do obturador pode ser definida em valores entre $1/8000$ s e $1/30$ s (☐ 60).
-

As cores não são naturais:

- Ajuste o balanço de brancos de acordo com a fonte de luz (☐ 117).
 - Ajuste as definições de **Definir Picture Control** (☐ 131).
-

Não consegue medir o balanço de brancos: Tema muito escuro ou muito luminoso (☐ 125).

Não é possível selecionar a imagem como fonte para a predefinição de balanço de brancos: A imagem não foi criada com a D7000 (☐ 126).

Bracketing de equilíbrio de brancos não disponível:

- Opção de qualidade de imagem NEF (RAW) ou NEF+JPEG selecionada para qualidade de imagem (☐ 85).
 - Modo de exposição múltipla está ativo (☐ 154).
-

Os efeitos do Picture Control variam de imagem para imagem: Está selecionado **A** (automático) para nitidez, contraste ou saturação. Para resultados regulares em uma série de fotos, escolha outra definição (☐ 134).

Não é possível alterar a medição: O bloqueio da exposição automática está ativo (☐ 106).

Não é possível utilizar a compensação de exposição: Escolha o modo **P**, **S** ou **A** (☐ 68, 69, 70).

Aparece ruído (áreas avermelhadas ou outros efeitos) em exposições longas: Ative a redução de ruído na exposição longa (☐ 205).



Reprodução

Aparecem áreas de flash, dados de disparo ou gráficos nas imagens: Pressione ▲ ou ▼ para escolher as informações de foto apresentadas ou altere as definições para **Modo de apresentação** (☐ 165, 197).

Não é reproduzida a imagem NEF (RAW): A foto foi tirada em qualidade de imagem NEF + JPEG (☐ 85).

Não é possível ver fotografias gravadas com outras câmaras: As fotografias gravadas com outras marcas de câmaras poderão não ser apresentadas corretamente.

É apresentada uma mensagem indicando que não estão disponíveis imagens para reprodução: Selecione **Todas** para **Pasta de reprodução** (☐ 195).

As fotografias com orientação “vertical” (retrato) são apresentadas em orientação “horizontal” (paisagem):

- Selecione **Ligada** em **Rodar ao alto** (☐ 200).
- A fotografia foi tirada com a opção **Desligada** selecionada em **Rotação automática imagem** (☐ 239).
- A câmara estava apontada para cima ou para baixo quando a foto foi tirada (☐ 239).
- A fotografia é apresentada em revisão de imagens (☐ 200).

Não é possível eliminar a fotografia:

- A fotografia está protegida: remova a proteção (☐ 174).
- Cartão memória bloqueado (☐ 33).

Não é possível retocar a fotografia: A fotografia não pode ser mais editada com esta câmara (☐ 249).

Não é possível alterar a ordem de impressão:

- O cartão de memória está cheio: apague fotografias (☐ 36, 175).
- Cartão de memória bloqueado (☐ 33).

Não é possível selecionar a fotografia para impressão: A fotografia está no formato NEF (RAW). Criar uma cópia JPEG utilizando **Processamento NEF (RAW)** ou transferir para o computador e imprimir utilizando o software ViewNX 2 (fornecido) ou o Capture NX 2 (disponível separadamente).

A fotografia não é apresentada no televisor:

- Escolha o modo de vídeo (☐ 237) ou a resolução de saída (☐ 194) corretos.
- O cabo A/V (☐ 191) ou HDMI (☐ 193) não está corretamente ligado.

A câmara não responde ao controlo remoto para televisão HDMI-CEC:

- Selecione **Ligado** para **HDMI > Controlo de dispositivo** no menu de configuração (☐ 194).
- Ajuste as definições de HDMI-CEC para a televisão como descrito na documentação fornecida com o dispositivo.

Não é possível transferir fotos para o computador: SO não compatível com a câmara ou com o software de transferência. Use um leitor de cartões para copiar fotos para o computador (☐ 179).

Fotos NEF (RAW) não apresentadas em Capture NX 2: Atualize para a última versão (☐ 281).



A opção desativar remoção de manchas na imagem em Capture NX 2 não tem os efeitos desejados: A limpeza do sensor de imagem altera a posição do pó no filtro de passagem baixa. Os dados de referência de Dust Off gravados antes de ser executada a limpeza do sensor de imagem não podem ser usados com fotografias tiradas após ser executada a limpeza do sensor de imagem. Os dados de referência de Dust Off gravados antes de ser executada a limpeza do sensor de imagem não podem ser usados com fotografias tiradas após ser executada a limpeza do sensor de imagem (□ 240).

O computador apresenta as imagens NEF (RAW) diferentemente da câmara: O software de outros fornecedores não apresenta os efeitos de Picture Controls ou D-Lighting ativo. Use o software Nikon ViewNX 2 (fornecido) ou opcional tal como o Capture NX 2 (disponível separadamente).

Outros

A data de gravação não está correta: Acerte o relógio da câmara (□ 27, 237).

Um item do menu não pode ser selecionado: Algumas opções não estão disponíveis com determinadas combinações de definições ou quando está introduzido um cartão de memória. Note que a opção **Informações da bateria** não está disponível quando a câmara é alimentada por um conector de alimentação EP-5B e um adaptador EH-5a AC opcionais (□ 242).





Mensagens de erro

Esta seção apresenta uma lista de indicadores e mensagens de erro que são apresentados no visor, no painel de controle e no monitor.

Indicador		Problema	Solução	📖
Painel de controle	Visor			
FE E (pisca)		O anel de abertura da objetiva não está definido para a abertura mínima.	Ajuste o anel na abertura mínima (maior número f/).	26
		Bateria fraca.	Prepare uma bateria de reserva completamente carregada.	21
 (pisca)	 (pisca)	<ul style="list-style-type: none"> Bateria descarregada. Não é possível utilizar a bateria. Uma bateria de íons de lítio recarregável extremamente descarregada ou uma bateria de outro fornecedor foi introduzida na câmara ou na unidade de bateria MB-D11 opcional. 	<ul style="list-style-type: none"> Carregue ou substitua a bateria. Contate o representante de assistência autorizado da Nikon. Substitua a bateria, ou recarregue a bateria se a bateria de íons de lítio recarregável estiver descarregada. 	xvii, 21, 24
 (pisca)	—	O relógio da câmara não está certo.	Acerte o relógio da câmara.	27, 237
ΔF		Não há nenhuma objetiva instalada ou foi instalada uma objetiva sem CPU sem especificar a abertura máxima. Abertura apresentada em passos para a abertura máxima.	Valor da abertura será apresentado se a abertura máxima for especificada.	159
—	 (pisca)	A câmara não consegue focar utilizando a focagem automática.	Altere a composição ou foque manualmente.	93, 99
F - - (blinks)		<ul style="list-style-type: none"> Nenhuma objetiva instalada. Objetiva sem CPU instalada. 	<ul style="list-style-type: none"> Instalar objetiva Nikkor não IX. Se estiver instalada uma objetiva CPU, remova-a e volte a instalá-la. Selecione o modo A ou M. 	25, 269 270
H i		Motivo muito luminoso: a foto ficará sobreexposta.	<ul style="list-style-type: none"> Utilize uma sensibilidade ISO mais baixa Em modo de disparo: <ul style="list-style-type: none"> P Utilize um filtro ND opcional S Aumente a velocidade do obturador A Selecione uma abertura menor (número f/ mais alto) 	101 280 69 70



Indicador		Problema	Solução	📖
Painel de controle	Visor			
	Lo	Motivo muito luminoso: a foto ficará sobreexposta.	<ul style="list-style-type: none"> Utilize uma sensibilidade ISO mais elevada Em modo de disparo: <ul style="list-style-type: none"> P Utilize o flash S Diminua a velocidade do obturador A Selecione uma abertura maior (número f/ mais baixo) 	101 143 69 70
	bu lb (pisca)	bu lb selecionado em modo S.	Altere a velocidade do obturador ou selecione o modo M.	69, 71
	-- (pisca)	-- selecionado em modo S.	Altere a velocidade do obturador ou selecione o modo M.	69, 71
 (pisca)	 (pisca)	Unidade de flash opcional que não suporta controle de flash i-TTL instalada e definida em TTL.	Altere a definição de modo de flash na unidade de flash opcional.	278
—	 (pisca)	Se o indicador piscar durante 3 s depois de o flash disparar, a foto poderá ficar subexposta.	Verifique a fotografia no monitor; se estiver subexposta, ajuste as definições e tente novamente.	163
Fu ll (pisca)	Fu l (pisca)	Memória insuficiente para gravar mais fotos nas definições presentes, ou a câmara esgotou os números de arquivos ou de pastas.	<ul style="list-style-type: none"> Reduza qualidade ou tamanho. Elimine fotografias. Introduza um novo cartão de memória. 	85, 88 175 29
	Err (pisca)	Mau funcionamento da câmara.	Dispare o obturador. Se o erro persistir ou ocorrer com frequência, contate o representante de serviço técnico autorizado Nikon.	—



Indicador		Problema	Solução	📖
Monitor	Painel de controle			
Sem cartão de memória.	(- E -)	Câmara não consegue detectar o cartão de memória.	Desligue a câmara e verifique se o cartão está introduzido corretamente.	29
Não é possível utilizar este cartão de memória. O cartão pode estar danificado. Inserir outro cartão.	[R r d, E r r] (pisca)	<ul style="list-style-type: none"> Erro de acesso ao cartão de memória. Impossível criar uma nova pasta. 	<ul style="list-style-type: none"> Utilize um cartão aprovado pela Nikon. Verifique se os contatos estão limpos. Se o cartão estiver danificado, contate o revendedor ou o representante Nikon. Elimine arquivos ou introduza um novo cartão de memória. 	319 — 29, 175
	[R r d, E r r] (pisca)	A câmara não pode controlar o cartão Eye-Fi.	<ul style="list-style-type: none"> Verifique se o firmware do cartão Eye-Fi está atualizado. Copiar arquivos no cartão Eye-Fi para um computador ou outro dispositivo e formate o cartão, ou introduza um novo cartão. 	247 29, 32, 179
Cartão de memória bloqueado. Deslize o bloqueio para a posição "escrita".	[R r d, - - -] (pisca)	O cartão de memória está bloqueado (protegido contra gravação).	Deslize a proteção contra gravação do cartão para a posição "escrita".	33
Não disponível se o cartão Eye-Fi estiver bloqueado.	[R r d, E r r] (pisca)	O cartão Eye-Fi está bloqueado (protegido contra gravação).		
Este cartão não está formatado. Formate o cartão.	[F a r] (pisca)	O cartão de memória não foi formatado para ser usado na câmara.	Formate o cartão de memória ou introduza um novo cartão de memória.	29, 32
Falha ao actualizar o firmware da unidade de flash. Não é possível utilizar o flash. Contacte um representante de assistência autorizado da Nikon.	—	O firmware para a unidade de flash montada na câmara não foi corretamente atualizado.	Contate um representante de assistência autorizado da Nikon.	—



Indicador		Problema	Solução	📖
Monitor	Painel de controlo			
A pasta não contém imagens.	—	Não há imagens no cartão de memória ou na(s) pasta(s) selecionados para reprodução.	Selecione uma pasta que contenha imagens a partir do menu Pasta de reprodução ou introduza um cartão de memória diferente.	29, 195
Todas as imagens ocultas.	—	Todas as fotos na pasta presente estão ocultas.	Nenhuma imagem pode ser reproduzida até que seja selecionada outra pasta ou seja usado Ocultar imagem para permitir pelo menos que uma imagem seja apresentada.	196
Não é possível apresentar este ficheiro.	—	O arquivo foi criado ou modificado utilizando um computador ou uma câmara de outra marca, ou o arquivo está corrompido.	O arquivo não pode ser reproduzido na câmara.	—
Não é possível seleccionar este ficheiro.	—	A imagem selecionada não pode ser retocada.	As imagens criadas com outros dispositivos não podem ser retocadas.	249
Este filme não pode ser editado.	—	O filme selecionado não pode ser editado.	<ul style="list-style-type: none"> Os filmes criados com outros dispositivos não podem ser editados. Os filmes devem ter, pelo menos, dois segundos de duração. 	— 65
Verifique a impressora.	—	Erro de impressora.	Verifique a impressora. Para continuar, selecione Continuar (se disponível).	182*
Verifique o papel.	—	O papel na impressora não corresponde ao tamanho selecionado.	Introduza papel do tamanho correto e selecione Continuar .	182*
Papel encravado.	—	Papel encravado na impressora.	Retire o papel encravado e selecione Continuar .	182*
Sem papel.	—	A impressora está sem papel.	Introduza papel do tamanho selecionado e selecione Continuar .	182*
Verifique o abastecimento de tinta.	—	Erro de tinta.	Verifique a tinta. Para continuar, selecione Continuar .	182*
Sem tinta.	—	A impressora está sem tinta.	Abasteça de tinta e selecione Continuar .	182*

* Consulte o manual da impressora para obter mais informações.



Especificações

■ Câmara digital Nikon D7000

Tipo	
Tipo	Câmara digital reflex de objetiva simples
Montagem da objetiva	Montagem F da Nikon (com acoplamento AF e contatos AF)
Ângulo de visão efetivo	Aprox. 1,5 × distância focal da objetiva (formato Nikon DX)
Pixels efetivos	
Pixels efetivos	16,2 milhões
Sensor de imagem	
Sensor de imagem	Sensor CMOS 23,6 × 15,6 mm
Pixels totais	16,9 milhões
Sistema de redução de pó	Limpeza do sensor de imagem, dados de referência para remoção de manchas na imagem (é necessário o software Capture NX 2 opcional)
Armazenamento	
Tamanho de imagem (pixels)	<ul style="list-style-type: none">• 4928 × 3264 (L)• 3696 × 2448 (M)• 2464 × 1632 (S)
Formato de arquivos	<ul style="list-style-type: none">• NEF (RAW): 12 ou 14 bits, comprimida sem perdas ou não comprimida• JPEG: JPEG-Baseline compatível com compressão fina (aprox. 1 : 4), normal (aprox. 1 : 8), ou básica (aprox. 1 : 16) (Prioridade ao tamanho); compressão Qualidade ótima (Qualidade ótima) disponível• NEF (RAW)+JPEG: Cada fotografia é gravada em formato NEF (RAW) e em formato JPEG
Sistema Picture Control	Standard, Neutro, Vivo, Monocromático, Retrato, Paisagem; Picture Control selecionados podem ser modificados; armazenagem para Picture Controls personalizados
Suportes	Cartões de memória SD (Secure Digital), SDHC e SDXC
Ranhura dupla	A ranhura 2 pode ser usada para capacidade excedida ou armazenagem de reserva ou para armazenagem separada de cópias criadas usando NEF+JPEG; as fotografias podem ser copiadas entre os cartões.
Sistema de arquivos	DCF (Design Rule for Camera File System – Norma de design de sistema de arquivo para câmaras) 2.0, DPOF (Digital Print Order Format – Formato de ordem de impressão digital), Exif 2.3 (Exchangeable Image File Format for Digital Still Cameras), PictBridge
Visor	
Visor	Visor reflex de lente simples com pentaprisma ao nível do olho
Cobertura do enquadramento	Aprox. 100 % horizontal e 100 % vertical
Ampliação	Aprox. 0,94 × (objetiva 50 mm f/1.4 em infinito, -1,0 m ⁻¹)
Ponto de visão do olho	19,5 mm (-1,0 m ⁻¹)
Ajuste dióptrico	-3–+1 m ⁻¹
Ecrã (tela) de focagem	Tela tipo B BriteView Clear Matte Mark II com limitadores de área AF (pode ser apresentada grade de enquadramento)
Espelho reflex	Retorno rápido
Pré-visualização da profundidade do campo	Pressionar o botão de pré-visualização de profundidade de campo baixa a abertura da objetiva para o valor selecionado pelo usuário (modos A e M) ou pela câmara (outros modos)
Abertura da objetiva	Retorno instantâneo, controlado eletronicamente



























Objetiva	
Objetivas compatíveis	<ul style="list-style-type: none"> • NIKKOR DX AF: Todas as funções suportadas • NIKKOR tipo G ou D AF: Todas as funções suportadas (a PC Micro-NIKKOR não suporta algumas funções). As objetivas NIKKOR IX não são suportadas. • Outras NIKKOR AF: São suportadas todas as funções, exceto medição matricial da cor 3D II. As objetivas para F3AF não são suportadas. • AI-P NIKKOR: São suportadas todas as funções exceto medição matricial da cor 3D II • Sem CPU: Podem ser usadas em modos A e M; medição matricial de cor e apresentação de valores de abertura suportados se o utilizador fornecer dados da objetiva (apenas objetivas AI) <p>Pode ser utilizado o telémetro eletrônico se a abertura máxima for f/5.6 ou superior.</p>
Obturador	
Tipo	Obturador de plano focal de deslocação vertical controlado eletronicamente
Velocidade	$1/8000$ – 30 s em passo de $1/3$ ou $1/2$ EV, B, tempo (requer controle remoto opcional ML-L3), X250
Velocidade de sincronização do flash	$X=1/250$ s; sincroniza com o obturador a $1/320$ s ou mais lento (alcance do flash cai em velocidades entre $1/250$ e $1/320$ s)
Disparo	
Modo de obtenção	S (imagem-a-imagem), CL (contínuo a baixa velocidade), CH (contínuo a alta velocidade), Q (obturador silencioso), \odot (auto-temporizador), \square (controle remoto), MUP (espelho elevado)
Velocidade de avanço de imagem (diretivas CIPA)	1–5 fps (CL) ou 6 fps (CH)
Auto-temporizador	2 s, 5 s, 10 s, 20 s; 1–9 exposições a intervalos de 0,5, 1, 2, ou 3 s
Modos de disparo remotos	Atraso remoto, remoto de resposta rápida, espelho elevado remoto
Exposição	
Medição	Medição da exposição TTL com sensor RGB de 2016 pixels
Método de medição	<ul style="list-style-type: none"> • Matricial: Medição matricial da cor 3D II (objetivas tipo G e D), medição matricial da cor II (outras objetivas com CPU); medição matricial da cor disponível com objetivas sem CPU se o usuário fornecer dados da objetiva • Central ponderada: É dado um peso de 75 % ao círculo de 8 mm no centro do enquadramento. O diâmetro do círculo pode ser alterado para 6, 10 ou 13 mm, ou a ponderação poderá ser baseada na média da tela completa (fixado em 8 mm quando é usada uma objetiva sem CPU) • Localizada: Mede um círculo de 3,5 mm (cerca de 2,5 % do enquadramento) centrado no ponto de focagem selecionado (no ponto de focagem central quando for usada uma objetiva sem CPU)
Gama (100 ISO, objetiva f/1.4, 20 °C)	<ul style="list-style-type: none"> • Medição matricial ou central ponderada: 0 a 20 EV • Medição localizada: 2 a 20 EV
Acoplamento de exposímetro	CPU e SI combinados



Exposição	
Modo	Automático (AUTO Automático; Auto. (flash desligado)); cena (Retrato; Paisagem; Criança; Desportos; Primeiro plano; Retrato noturno; Paisagem noturna; Festa/interior; Praia/neve; Pôr-do-sol; Crepúsculo/Madrugada; Retrato animal estimação; Luz da vela; Desabrochar; Cores de Outono; Alimentos; Silhueta; Brilho; Escuro); programação automática com programa flexível (P); Auto. c/ prior. ao obturador (S); Auto. c/ prior. à abertura (A); Manual (M); U1 (definições do utilizador 1); U2 (definições do utilizador 2)
Compensação de exposição	-5 a +5 EV em incrementos de 1/3 ou 1/2 EV
Bracketing de exposição	Dois a três fotografamas em passos de 1/3, 1/2, 2/3, 1 ou 2 EV
Bracketing de flash	Dois a três fotografamas em passos de 1/3, 1/2, 2/3, 1 ou 2 EV
Bracketing de equilíbrio de brancos	Dois a três fotografamas em passos de 1, 2 ou 3
Bracketing ADL	Dois fotografamas usando valor selecionado para um fotografama ou três fotografamas usando valores predefinidos para todos os fotografamas
Bloqueio de exposição	A luminosidade é bloqueada no valor detectado com o botão AE-L/AF-L
Sensibilidade ISO (Índice de exposição recomendado)	100 a 6400 ISO em passos de 1/3 ou 1/2 EV. Também pode ser definido em aprox. 0,3, 0,5, 0,7, 1 ou 2 EV (equivalente a 25600 ISO) acima de 6400 ISO; controle de sensibilidade ISO automático disponível
D-Lighting ativo	Automático, Muito elevado, Elevado, Normal, Reduzido, Desligado
Focagem	
Focagem automática	Módulo sensor de focagem automática Nikon Multi-CAM 4800DX com detecção de fase TTL, ajuste de precisão, 39 pontos de focagem (incluindo 9 sensores de tipo cruzado) e iluminador auxiliar de AF (alcance aprox. 0,5 a 3 m)
Alcance de detecção	-1 a +19 EV (100 ISO, 20 °C)
Servo da objetiva	<ul style="list-style-type: none"> • Focagem automática (AF): AF de servo único (AF-S); AF de servo contínuo (AF-C); seleção AF-S/AF-C automática (AF-A); seguimento de focagem previsível ativada automaticamente de acordo com o estado do motivo • Focagem manual (MF): Pode ser usado telêmetro eletrônico
Ponto de focagem	É possível selecionar entre 39 ou 11 pontos de focagem
Modo de área de AF	AF de ponto simples; AF de área dinâmica de 9, 21 ou 39 pontos, seguimento 3D, AF de área automática
Bloqueio da focagem	A focagem pode ser bloqueada pressionando ligeiramente o botão de disparo do obturador (AF de servo simples) ou pressionando o botão AE-L/AF-L



Flash	
Flash incorporado	       : Flash automático com acionamento automático
Número guia	P, S, A, M,  : Acionamento manual com acionamento por botão
Controlo de flash	Aprox. 12, 12 com flash manual (m, 100 ISO, 20 °C) <ul style="list-style-type: none"> • TTL: Flash de enchimento equilibrado i-TTL e flash standard i-TTL para SLR digital usando sensor RGB de 2016 pixels estão disponíveis com flash embutido e SB-900, SB-800, SB-700, SB-600 ou SB-400 (flash de enchimento equilibrado i-TTL está disponível quando é selecionada a medição matricial ou central ponderada) • Abertura automática: Disponível com SB-900 e SB-800 e objetivas com CPU • Automático não TTL: Unidades de flash suportadas incluem SB-900, SB-800, SB-28, SB-27 e SB-22S • Manual com prioridade à distância: Disponível com SB-900, SB-800, SB-700
Modo de flash	<ul style="list-style-type: none"> •      : Automático, automático com redução de olhos vermelhos, desligado; flash de enchimento e redução de olhos vermelhos disponível com unidades de flash opcionais • : Automático com sincronização lenta, automático com sincronização lenta e com redução de olhos vermelhos, desligado; sincronização lenta e sincronização lenta com redução de olhos vermelhos disponível com unidades de flash opcionais •         : Flash de enchimento e redução de olhos vermelhos disponível com unidades de flash opcionais • : Flash de enchimento • P, A: Flash de enchimento, cortina traseira com sincronização lenta, sincronização lenta, sincronização lenta com redução de olhos vermelhos, redução de olhos vermelhos • S, M: Flash de enchimento, sincronização de cortina traseira, redução de olhos vermelhos
Compensação do flash	-3 – +1 EV em aumentos de 1/3 ou 1/2 EV
Indicador de flash preparado	Acende quando o flash incorporado ou uma unidade de flash opcional, como SB-900, SB-800, SB-700, SB-600 ou SB-400, estiver completamente carregada; pisca durante 3 s após o flash disparar com a intensidade máxima
Sapata de acessórios	Sapata ativa ISO 518 com sincronização e contatos de dados e bloqueio de segurança
Sistema de iluminação criativa da Nikon (CLS)	Iluminação avançada sem fios suportada com flash embutido, SB-900, SB-800, SB-700 ou SU-800 como controlador e SB-900, SB-800, SB-700, SB-600 ou SB-R200 como remotos; Sincronização de alta velocidade do plano focal automático e iluminação de modelagem suportada com todas as unidades de flash compatíveis com o Sistema de iluminação criativa (CLS), exceto SB-400; Comunicação da informação de cor do flash e bloqueio FV suportados com todas as unidades de flash compatíveis com o Sistema de iluminação criativa (CLS)
Terminal de sincronização	Adaptador do terminal de sincronização AS-15 (disponível em separado)
Equilíbrio de brancos	
Equilíbrio de brancos	Automático (2 tipos), incandescente, fluorescente (7 tipos), luz solar direta, flash, nublado, sombra, predefinição manual (podem ser armazenados até 5 valores), escolher temperatura de cor (2500 K a 10000 K), todos com ajuste de precisão



Visualização direta		
Servo da objetiva	<ul style="list-style-type: none"> • Focagem automática (AF): AF servo único (AF-S); AF servo permanente (AF-F) • Focagem manual (M) 	
Modo de área de AF	AF prioridade ao rosto, AF área ampla, AF área normal, AF seguimento motivo	
Focagem automática	AF de detecção de contraste em qualquer ponto do enquadramento (a câmara seleciona automaticamente o ponto de focagem quando está selecionado AF prioridade ao rosto ou AF seguimento motivo)	
Filme		
Medição	Medição da exposição TTL com sensor de imagem principal	
Método de medição	Matricial	
Tamanho do fotograma (pixels) e velocidade de disparo	NTSC	<ul style="list-style-type: none"> • 1920 × 1080 (24p); 24 (23,976) fps • 1280 × 720 (30p); 30 (29,97) fps • 1280 × 720 (24p); 24 (23,976) fps • 640 × 424 (30p); 30 (29,97) fps
	PAL	<ul style="list-style-type: none"> • 1920 × 1080 (24p); 24 (23,976) fps • 1280 × 720 (25p); 25 fps • 1280 × 720 (24p); 24 (23,976) fps • 640 × 424 (25p); 25 fps
		Disponível escolha de qualidade normal ou elevada
Duração máxima	Aprox. 20 minutos	
Formato de ficheiros	MOV	
Compressão de vídeo	H.264/MPEG-4 Advanced Video Coding	
Formato de gravação do áudio	PCM linear	
Dispositivo de gravação áudio	Microfone monofônico incorporado ou estéreo externo; sensibilidade ajustável	
Monitor		
Monitor	LCD TFT de 7,5 cm, 921k pontos (VGA), de polisilicone de baixa temperatura com ângulo de visão de 170°, 100% de cobertura de imagem e ajuste de luminosidade	
Reprodução		
Reprodução	Reprodução em tela completa ou de miniaturas (4, 9, ou 72 imagens ou calendário) com zoom de reprodução, reprodução de filmes, exibição de diapositivos, realces, apresentação de histogramas, rotação automática da imagem e legenda de imagem (até 36 caracteres)	
Interface		
USB	Alta velocidade USB	
Saída de vídeo	NTSC, PAL; imagens podem ser exibidas em dispositivos exteriores enquanto o monitor da câmara estiver ligado	
Saída de HDMI	Conector HDMI tipo C de mini pino, monitor da câmara desliga quando o cabo HDMI é ligado	
Terminal de acessórios	Cabo de disparo remoto: MC-DC2 (disponível em separado) Unidade GPS: GP-1 (disponível em separado)	
Entrada áudio	Jack estéreo de mini pino (diâmetro 3,5 mm)	
Idiomas suportados		
Idiomas suportados	Árabe, chinês (simplificado e tradicional), checo, dinamarquês, holandês, inglês, finlandês, francês, alemão, indonésio, italiano, japonês, coreano, norueguês, polonês, português, russo, espanhol, sueco, tailandês, turco	



Fonte de alimentação	
Bateria	Uma bateria de íons de lítio recarregável EN-EL15
Unidade de bateria	Unidade de bateria de alimentação múltipla MB-D11 opcional com uma bateria de íons de lítio recarregável Nikon EN-EL15 ou seis pilhas AA alcalinas, NiMH ou de lítio
Adaptador CA	Adaptador EH-5a AC; requer conector de alimentação EP-5B (disponível em separado)
Encaixe do tripé	
Encaixe do tripé	1/4 pol. (ISO 1222)
Dimensões/peso	
Dimensões (L × A × P)	Aprox. 132 × 105 × 77 mm
Peso	Aprox. 780 g com bateria e cartão de memória, mas sem tampa do corpo; aprox. 690 g (apenas corpo da câmara)
Ambiente operativo	
Temperatura	0 a 40 °C
Umidade	Inferior a 85 % (sem condensação)

- Exceto se especificado o contrário, todos os valores são referentes a uma câmara com uma bateria totalmente carregada funcionando a uma temperatura ambiente de 20 °C.
- A Nikon reserva-se o direito de alterar as especificações de hardware e software descritas neste manual em qualquer momento e sem aviso prévio. A Nikon não se responsabiliza por eventuais danos resultantes de qualquer erro que este manual possa conter.



Carregador de baterias MH-25	
Entrada nominal	CA 100–240 V, 50/60 Hz, 0,23–0,12 A
Saída nominal	CC 8,4 V/1,2 A
Baterias suportadas	Bateria de íons de lítio recarregável Nikon EN-EL15
Tempo de carregamento	Aprox. 2 horas e 35 minutos a uma temperatura ambiente de 25 °C quando não restar qualquer carga
Temperatura de funcionamento	0 a 40 °C
Dimensões (L × A × P)	Aprox. 91,5 × 33,5 × 71 mm, excluindo saliências
Comprimento do cabo de alimentação	Aprox. 1,8 m
Peso	Aprox. 110 g, excluindo o cabo de alimentação e adaptador de CA
Bateria de íons de lítio recarregável EN-EL15	
Tipo	Bateria de íons de lítio recarregável
Potência nominal	7,0 V/1900 mAh
Dimensões (L × A × P)	Aprox. 40 × 56 × 20,5 mm
Peso	Aprox. 88 g, excluindo a tampa de terminal
Objetiva AF-S DX NIKKOR 18-105 mm f/3.5-5.6G ED VR	
Tipo	Objetiva zoom NIKKOR tipo G AF-S DX com CPU incorporado e montagem F para uso exclusivo com câmaras SLR digitais de formato DX
Distância focal	18–105 mm
Abertura máxima	f/3.5–5.6
Construção da objetiva	15 elementos em 11 grupos (incluindo um elemento esférico e um elemento em vidro ED)
Ângulo de visão	76°–15° 20'
Escala de distâncias focais	Graduada em milímetros (18, 24, 35, 50, 70, 105)
Informações de distância	Saída para câmara
Zoom	Zoom manual utilizando anel de zoom independente
Focagem	Sistema Nikon Internal Focusing (IF) com focagem automática controlada por Silent Wave Motor; focagem manual suportada quando o interruptor A-M é regulado em A ou M. A focagem pode ser ajustada rodando o anel de focagem da lente enquanto a focagem está bloqueada em focagem automática de servo único. Não use o anel de focagem enquanto a câmara estiver a focar.
Redução da vibração	Método de troca de lentes usando voice coil motors (VCMs)
Distância focal mínima	0,45 m desde a marca de plano focal (□ 100) em todas as posições de zoom
Lâminas de diafragma	7 (abertura de diafragma redonda)
Diafragma	Completamente automático
Gama de abertura	<ul style="list-style-type: none"> • 18 mm distância focal: f/3.5–22 <ul style="list-style-type: none"> • 105 mm distância focal: f/5.6–38
Medição	Abertura total
Tamanho do filtro	67 mm (P=0,75 mm)
Dimensões	Aprox. 76 mm de diâmetro × 89 mm (distância da borda de montagem da objetiva)
Peso	Aprox. 420 g

A Nikon reserva-se o direito de alterar as especificações de hardware e software descritas neste manual em qualquer momento e sem aviso prévio. A Nikon não se responsabiliza por eventuais danos resultantes de qualquer erro que este manual possa conter.



■ A AF-S DX NIKKOR 18-105 mm f/3.5-5.6G ED VR

A AF-S DX NIKKOR 18-105 mm f/3.5-5.6G ED VR deve ser usada exclusivamente com câmaras de formato digital Nikon DX. São assegurados um desempenho óptico e uma rendição de imagem superiores pelo uso dos elementos de objetiva asféricos e elementos constituídos por vidro de extra baixa dispersão (ED) para corrigir a aberração cromática. Uma abertura redonda produz um suave e esteticamente agradável desfoque de fontes pontais de luz em áreas desfocadas da imagem (*bokeh*). Se a câmara estiver equipada com um botão AF-ON, a redução da vibração não será ativada quando o botão AF-ON for pressionado.

Utilizar o flash incorporado

Quando usar o flash incorporado, verifique se o motivo está a uma distância de pelo menos 0,6 m e remova o para-sol da objetiva para evitar vinhetagem (sombras criadas pela extremidade da objetiva obscurecendo o flash incorporado).

Câmara	Posição de zoom	Distância mínima sem vinhetagem
D5000, D3100, D3000	18 mm	2,5 m
	24 mm	1,0 m
D700, D7000, série D300, D200, D100, D80	Todas	Sem vinhetagem a qualquer distância de focagem
D90, série D70	18 mm	1,5 m
	24 mm	Sem vinhetagem a qualquer distância de focagem
D50	18 mm	1,0 m
	24 mm	Sem vinhetagem a qualquer distância de focagem
D60, série D40	18 mm	2,5 m
	24 mm	1,0 m
	35 mm	Sem vinhetagem a qualquer distância de focagem

Dado que as unidades de flash incorporadas na D100 e D70 apenas cobrem o ângulo de visão de uma objetiva com uma distância focal de 20 mm ou superior; a vinhetagem ocorrerá a uma distância focal de 18 mm.

Cuidados com a objetiva

- Mantenha os contatos do CPU limpos.
- Use uma pera de ar para remover pó e sujeira da superfície da objetiva. Para remover manchas e dedadas, aplique uma pequena quantidade de etanol ou líquido de limpeza de lentes num pano de algodão macio e limpo, e limpe a partir do centro para fora num movimento circular, tomando o cuidado de não deixar manchas ou tocar o vidro com os dedos.
- Nunca use solventes orgânicos tais como diluente de tintas ou benzeno para limpar a objetiva.
- O para-sol da objetiva ou os filtros NC podem ser usados para proteger o elemento dianteiro da objetiva.
- Instale as tampas dianteira e traseira antes de guardar a objetiva no seu estojo flexível.
- Quando estiver instalado um para-sol, não levante nem segure a objetiva ou a câmara apenas pelo para-sol.
- Se a objetiva não for usada durante um longo período, armazene-a em um local fresco e seco para evitar fungos e ferrugem. Não guarde a câmara sob a luz direta do sol nem com bolas de naftalina ou de cânfora.
- Mantenha a objetiva seca. A ferrugem do mecanismo interno poderá causar danos irreparáveis.
- Deixar a objetiva em locais extremamente quentes poderá danificar ou deformar peças fabricadas de plástico reforçado.

Acessórios fornecidos

- Tampa dianteira LC-67 de encaixe com 67 mm para objetiva
- Tampa traseira da objetiva
- Estojo flexível para objetiva CL-1018
- Para-sol de baioneta HB-32 (instalar como indicado à direita)

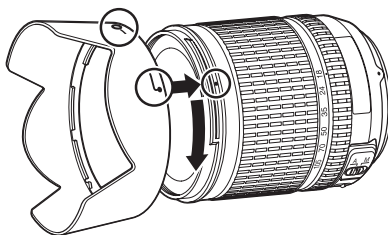

Acessórios opcionais

- Filtros de rosca com 67 mm
- Tampa traseira LF-1 para objetiva ou Tampa traseira LF-4 para objetiva

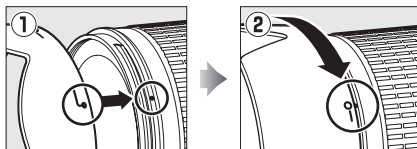

Nota sobre objetivas grande angular

A focagem automática poderá não dar os resultados desejados com objetivas de grande e super grande angular nas seguintes situações:

1 O motivo não preenche o ponto de focagem.

Se o motivo não preencher o ponto de focagem, a câmara poderá focar o fundo e o motivo ficará desfocado.

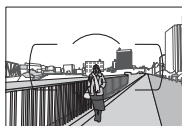

Exemplo: Um motivo de retrato afastado da câmara e a certa distância do fundo

2 O motivo contém muitos detalhes finos.

A câmara poderá ter dificuldade a focar motivos que contenham detalhes muito finos ou que tenham pouco contraste.

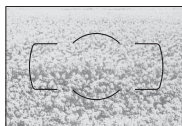

Exemplo: Um campo de flores

Nestes casos, use a focagem manual ou use o bloqueio de focagem para focar outro motivo à mesma distância e depois recomponha a fotografia. Para mais informações, consulte "Obter bons resultados com a focagem automática" (☐ 93).



■ ■ Normas suportadas

- **DCF Versão 2.0:** A Norma de design de sistemas de arquivos para câmaras (DCF, Design Rule for Camera File System) é uma norma amplamente utilizada pela indústria da fotografia digital para assegurar a compatibilidade entre as diferentes marcas de câmaras.
- **DPOF:** O Formato de ordem de impressão digital (DPOF, Digital Print Order Format) é um padrão amplamente utilizado na indústria que permite que as fotografias sejam impressas a partir de ordens de impressão armazenadas no cartão de memória.
- **Exif versão 2.3:** A D7000 suporta Exif para câmaras fotográficas digitais (Exchangeable Image File Format for Digital Still Cameras) versão 2.3, uma norma que permite utilizar informações armazenadas nas fotografias para a reprodução ideal das cores quando as imagens são impressas em impressoras compatíveis com Exif.
- **PictBridge:** Padrão desenvolvido em colaboração com as indústrias de câmaras e impressoras digitais que permite que as fotografias sejam impressas diretamente em uma impressora sem ser necessário transferi-las para um computador.
- **HDMI: High-Definition Multimedia Interface** é uma norma para interfaces multimídia usadas em eletrônica de consumo e dispositivos AV capazes de transmitir dados audiovisuais e sinais de controle para dispositivos compatíveis com HDMI através de uma única ligação de cabo.

Informações de marcas comerciais

Macintosh, Mac OS, e QuickTime são marcas registradas da Apple Inc. nos Estados Unidos e/ou outros países. Microsoft, Windows e Windows Vista são marcas registradas ou marcas comerciais da Microsoft Corporation nos Estados Unidos e/ou outros países. PictBridge é uma marca comercial. Os logotipos SD, SDHC, e SDXC são marcas comerciais de SD-3C, LLC. HDMI, o logotipo HDMI e High-Definition Multimedia Interface são marcas comerciais ou marcas registradas de HDMI Licensing LLC. Todos os outros nomes comerciais mencionados neste manual ou na restante documentação fornecida com o seu produto Nikon são marcas comerciais ou marcas registradas dos respectivos proprietários.



Cartões de memória aprovados

Os cartões de memória SD seguintes foram testados e aprovados para uso na D7000. Cartões com velocidades de escrita de classe 6 ou mais rápidos são recomendados para gravação de filmes. A gravação poderá terminar inesperadamente quando são usados cartões com velocidades de escrita mais lentas.

	Cartões de memória SD	Cartões de memória SDHC ²	Cartões de memória SDXC ³
SanDisk	1 GB, 2 GB ¹	4 GB, 8 GB, 16 GB, 32 GB	64 GB
Toshiba		4 GB, 8 GB, 16 GB, 32 GB	
Panasonic		4 GB, 6 GB, 8 GB, 12 GB, 16 GB, 32 GB	48 GB, 64 GB
Lexar Media		4 GB, 8 GB	
Platinum II		4 GB, 8 GB, 16 GB, 32 GB	
Professional		4 GB, 8 GB, 16 GB, 32 GB	

1 Verifique se qualquer leitor de cartões ou outros dispositivos com que os cartões venham a ser usados suportam cartões de 2 GB.

2 Verifique se qualquer leitor de cartões ou outros dispositivos com que os cartões venham a ser usados são compatíveis com SDHC. A câmara suporta UHS-I.

3 Verifique se qualquer leitor de cartões ou outros dispositivos com que os cartões venham a ser usados são compatíveis com SDXC. A câmara suporta UHS-I.



Não foram testados outros cartões. Para obter mais informações sobre os cartões referidos, contate o respectivo fabricante.



Capacidade dos cartões de memória

A tabela seguinte indica o número aproximado de fotografias que podem ser guardadas num cartão SanDisk Extreme SDHC de 8 GB em diferentes definições de qualidade e tamanho de imagem.

Qualidade de imagem	Tamanho de imagem	Tamanho de arquivo ¹	N.º de imagens ¹	Capacidade de memória temporária ²
NEF (RAW): Compressão sem perda, 12 bits	—	15,5 MB	291	11
NEF (RAW): Compressão sem perda, 14 bits	—	19,4 MB	223	10
NEF (RAW), Com compressão, 12 bits	—	13,6 MB	398	15
NEF (RAW): Com compressão, 14 bits	—	16,7 MB	330	12
JPEG fine ³	L	7,8 MB	813	31
	M	4,4 MB	1400	100
	S	2,0 MB	3100	100
JPEG normal ³	L	3,9 MB	1600	100
	M	2,2 MB	2800	100
	S	1,0 MB	6000	100
JPEG basic ³	L	2,0 MB	3100	100
	M	1,1 MB	5500	100
	S	0,5 MB	11000	100

1 Todos os valores são aproximados. O tamanho de arquivo varia de acordo com a cena gravada.

2 Número máximo de exposições que podem ser armazenadas em memória temporária a 100 ISO. Diminui se a **Qualidade ótima** for selecionada para a **Compressão JPEG**, ou se a redução do ruído para a exposição longa ou o controle de distorção automático estiver ligado.

3 Valores assumem que a **Compressão JPEG** está definida para **Prioridade ao tamanho**. Selecionando **Qualidade ótima** aumenta o tamanho do arquivo de imagens JPEG; em consequência o número de imagens e a capacidade da memória temporária baixam.

d7—Disparo contínuo máximo (📄 217)

O número máximo de fotografias que pode ser tirado em uma única sequência pode ser definido em qualquer número entre 1 e 100.

Duração da bateria

O número de fotografias que é possível tirar com baterias completamente carregadas varia em função do estado da bateria, da temperatura e da forma como a câmara é utilizada. No caso de pilhas AA, a capacidade também varia com a marca e as condições de armazenagem; algumas pilhas não podem ser usadas. São apresentadas abaixo imagens de amostra da câmara e da unidade de alimentação múltipla MB-D11 opcional.

- **Norma CIPA**¹

- **Uma bateria EN-EL15 (câmara):** Aproximadamente 1050 disparos

- **Uma bateria EN-EL15 (MB-D11):** Aproximadamente 1050 disparos

- **Seis pilhas AA (MB-D11):** Aproximadamente 650 disparos

- **Duas baterias EN-EL15 (uma na câmara e uma na MB-D11):** Aproximadamente 2100 disparos

- **Norma Nikon**²

- **Uma bateria EN-EL15 (câmara):** Aproximadamente 4500 disparos

- **Uma bateria EN-EL15 (MB-D11):** Aproximadamente 4500 disparos

- **Seis pilhas AA (MB-D11):** Aproximadamente 1700 disparos

- **Duas baterias EN-EL15 (uma na câmara e uma na MB-D11):** Aproximadamente 9000 disparos

- 1 Medido a 23 °C (±2 °C) com uma objetiva AF-S DX NIKKOR 18-105 mm f/3.5-5.6G ED VR sob as seguintes condições de teste: objetiva variada de infinito ao alcance mínimo e uma fotografia tirada com definições por omissão em cada 30 s; flash disparado uma vez em cada duas fotos. Visualização em direto não utilizada.
- 2 Medido a 20 °C com uma objetiva AF-S NIKKOR 70–200 mm f/2.8G ED VR II sob as seguintes condições de teste: qualidade de imagem definida em JPEG basic, tamanho de imagem definido em M (medium), velocidade do obturador $1/250$ s, botão de disparo do obturador ligeiramente pressionado durante três segundos e focagem variada de infinito ao alcance mínimo três vezes; são então efetuados seis disparos em sucessão e o monitor é ligado durante cinco segundos e depois desligado; o ciclo é repetido logo que os exposímetros desliguem.

As seguintes ações podem reduzir a duração da bateria:

- Utilizar o monitor
- Manter o botão de disparo do obturador pressionado ligeiramente
- Efetuar operações sucessivas de focagem automática
- Tirar fotografias NEF (RAW)
- Utilizar velocidades do obturador lentas
- Utilizar o transmissor sem fios opcional WT-4
- Utilizar uma unidade GPS GP-1
- Utilizar o modo VR (redução da vibração) com objetivas VR

Para garantir que obtém o desempenho máximo das baterias recarregáveis EN-EL15 da Nikon:

- Mantenha os contatos da bateria limpos. Contatos sujos podem reduzir o desempenho da bateria.
- Use as baterias imediatamente após o carregamento. As baterias perdem a carga se não forem utilizadas.



Índice remissivo

Símbolos

S (Imagem a imagem).....	7, 77
Cl (Baixa velocidade contínua) ..	7, 77, 78, 217
Ch (Alta velocidade contínua) ..	77, 78
G (Obturador silencioso) ..	77, 7
⌚ (Autotemporizador) ..	7, 77, 80
⏮ (Controle remoto) ..	7, 77, 80
Mup (Espelho elevado).....	7, 77, 83
📷 (Modo automático) ..	35, 36
📷 (Modo automático (flash desligado)).....	35, 36
SCENE (Cena) ..	40
👤 (Retrato) ..	41
🏞️ (Paisagem).....	41
👦 (Criança).....	41
🏊 (Desportos (Esportes)).....	41
📷 (Grande plano) ..	42
📷 (Retrato noturno (Retrato noturno)) ..	42
📷 (Paisagem noturna (Paisagem noturna)).....	42
🏠 (Festa/Interior).....	42
❄️ (Praia/Neve).....	43
☀️ (Pôr-do-sol).....	43
🌄 (Crepúsculo/Madrugada).....	43
🐾 (Retrato animal de estimação) ..	43
🕯️ (Luz da vela).....	44
🧴 (Desabrochar) ..	44
🍂 (Cores de Outono).....	44
🍽️ (Alimentos).....	44
👤 (Silhueta).....	45
📷 (Brilho).....	45
📷 (Escuro).....	45
P (Programação automática).....	68
S (Automático com prioridade ao obturador).....	69
A (Automático com prioridade à abertura).....	70
M (Manual).....	71
U1/U2 ..	75
📷 (AF prioridade ao rosto).....	50
📷 (AF de área ampla).....	50
📷 (AF de área normal).....	50
📷 (AF de seguimento do motivo (tema)).....	50
📷 (Matricial).....	105
📷 (Central ponderada).....	105, 213
📷 (Localizada) ..	105
📷 (Compensação da exposição) ..	107
📷 (Programa flexível) ..	68
📷 (Visualização direta) ..	49, 57
📷 (Info) botão.....	10, 12
WB (Equilíbrio de brancos) ..	117
PRE (Predefinição manual) .	117, 123
BKT (bracketing) ..	109, 164
📷 (Ajuda).....	18
● (Indicador de focagem).....	38, 97, 100

⌚ (Memória temporária).....	38, 79
📷 (Indicador de flash preparado) ..	39
📷 Comutador.....	229

Números

12 bits.....	87
14 bits.....	87

A

Abertura ..	67, 70, 71
Abertura máxima.....	100
Abertura mínima ..	26, 67
Accessórios ..	280
Adaptador CA.....	280, 282
Adicionar itens (O meu menu) ...	265
Adobe RGB.....	141
AE apenas (Definir bracketing auto.) ..	229
AE e flash (Definir bracketing auto.) ..	109, 229
AE-L.....	106
AE-L botão disp. obturador ..	213
AE-L/AF-L botão ..	97, 106
AF ..	50, 91–98
AF de área automática ..	95
AF de ponto simples ..	94, 95
AF de servo automático ..	91
AF de servo contínuo ..	91, 208
AF de servo simples ..	91
AF simples ..	208
AF visual. em directo (direta)/filmes .	50
AF visual. em directo/filmes.....	211
AF-A ..	91
AF-C ..	91, 208
AF-F ..	50
AF-S.....	50, 91, 208
Ajuda ..	18
Ajuste de precisão do equilíbrio de brancos ..	119
Alcance do flash.....	147
Alta ..	7
Alta definição ..	193, 318
Alta velocidade contínua.....	7, 77, 78
Alto-falante.....	4, 5
Âmbar.....	119, 255
Anel de focagem da objetiva. 25, 55, 99	
Apagar.....	175
Apagar a imagem atual.....	47, 175
Apagar as imagens selecionadas	176
Apagar todas as imagens ..	176
Apresent. de avisos no visor ..	216
Apresent. de grelha no visor ..	216
Área central ponderada ..	213
Área de AF dinâmica.....	94, 95
Atraso ao desligar monitor.....	215
Atraso exposímetro auto ..	214

Atraso remoto (Modo de controle remoto) ..	80
Atribuir botão AE-L/AF-L ..	232
Atribuir botão de pré-visualização....	232
Atribuir botão Fn ..	230
Atribuir MB-D11📷 botão ..	235
Auto (Equilíbrio de brancos) ..	117
Auto. c/ prior. ao obturador ..	70
Auto-temporizador ..	69
Auto-temporizador ..	214
Autotemporizador ..	77, 80
Auxiliar de AF ..	273, 279
Aviso de flash.....	219
Azul ..	119, 255

B

Baixa velocidade contínua ..	7, 77, 78
Bateria ..	21, 24, 35, 242, 315
Bateria do relógio ..	28
Bloquear disparo ranhura vazia ..	234
Bloquear espelho para limpeza ..	286
Bloqueio da focagem ..	97
Bloqueio de AE.....	106
Bloqueio de exposição ..	106
Bloqueio de VF ..	149
Botão AE-L/AF-L.....	232
Botão de alimentação ..	2
Botão de desbloqueio do disco de modos de disparo.....	7, 77
Botão de disparo do obturador ...	38, 39, 97, 106, 213
Botão de filmagem.....	58
Botão de pré-visualização da profundidade do campo.....	72, 228, 232
Botão disparo p/usar disco ..	234
Botão OK (modo de disparo) ..	229
Bracketing ..	109, 229
Bracketing ADL ..	114, 229
Bracketing automático ..	109, 229
Bracketing de equilíbrio brancos	112
Bracketing de equilíbrio brancos (Definir bracketing auto.)..	112, 114
Bracketing de equilíbrio de brancos (Definir bracketing auto.).....	229
Bracketing de exposição.....	109, 229
Bracketing de flash.....	109, 228
Brilho do LCD.....	237

C

Cabo de áudio e vídeo (A/V).....	191
Cabo de disparo remoto.73, 83, 281	
Cabo USB ..	180, 182
Camera Control Pro 2 ..	281
Capacidade dos cartões de memória 320	
Capacidade excedida (Função do cartão na Ranhura 2).....	89

Capture NX 2	240, 281	Definições manuais do filme	Flash	39, 143, 144, 148, 149, 275
Carimbo da hora (PictBridge)	184, 187	(Definições do filme).....	Flash (Equilíbrio de brancos)	117
Carregar uma bateria.....	21	Definições padrão	Flash apenas (Definir bracketing auto.).....	229
Cartão de memória 29, 32, 236, 319, 320		Definições personalizadas	Flash automático.....	145
Cartão de memória SD.....	29, 32, 89, 319, 320	Definições recentes.....	Flash de repetição	76, 151, 224
CEC.....	194	Definir bracketing auto.....	Flash i-TTL padrão para SLR digital ...	146
Cianotipo (Monocromático)	253	Definir Picture Control	Flash modelar	228
CLS	276	Depois de eliminar	Flash opcional	224, 275
Colocar a objetiva.....	25	Desenho a cores	Florescente (Equilíbrio de brancos)	117
Com compressão (Tipo).....	87	Desligar exposímetro auto.....	Fn botão	149, 161, 230
Com compressão sem perda (Tipo) ..	87	Destaque	Focagem automática.....	50, 91–98
Comentário da imagem.....	238	Destino (Definições do filme)	Focagem do visor	34, 281
Comparação lado-a-lado	264	Direitos de autor	Focagem manual.....	55, 99
Compens. exposição fácil	212	Disco de controlo principal.....	Formatar	32, 236
Compensação da exposição.....	107	Disco de modos	Formatar cartão de memória 32, 236	
Compensação do flash.....	148	Disco de modos de disparo	Formato da Ordem de Impressão	Digital
Compressão JPEG.....	87	Disco de subcomando	Digital	182, 185, 189
Computador	179	Disparo contínuo máximo	Formato de data	27, 237
Computador A-M	25	Distância focal	Formato de ordem de impressão	digital
Computador do modo de focagem	25, 99	D-Lighting	Formato de ordem de impressão	digital
Computador VR da objetiva.....	25, 26	D-Lighting Ativo	Formato de ordem de impressão	digital
Conector de alimentação	280, 282	DPOF	Formato de ordem de impressão	digital
Conector HDMI de minipino...3, 193		E	Foto de ref. Image Dust Off.....	240
Conector para microfone externo...3		EB	Função do cartão na Ranhura 2	89
Contínuo a baixa velocidade	217	Ecrã (tela) de focagem.....	Fuso horário.....	27, 237
Contorno de cor.....	262	Ecrã (tela) de informações.....	Fuso horário e data	27, 237
Controle automático da sensibilidade ISO	103	Ecrã cruzado (Efeitos de filtro).....	G	
Controle do dispositivo (HDMI) ..	194	Editar filme.....	Gerenciar Picture Control	136
Controle Remoto	7, 77, 80	Efeito de miniatura.....	GP-1	162, 281
Controle de distorção.....	261	Efeitos de filtro	GPS	162, 169
Controle de distorção automático	205	Efeitos do filtro	Grande (Tamanho da imagem).....	88
Controlo do ajuste dióptrico	34, 281	Elevada (Sensibilidade)	Gravação NEF (RAW)	87
Controlo flash incorporado.....	223	Eliminar.....	Guardar as definições da câmara	244
Controlo remoto	281	Enviar Eye-Fi.....	Guardar fotografia selec. (Salvar o quadro selecionado)	63, 66
Cópia de segurança (Função do cartão na Ranhura 2)	89	Equilíbrio de brancos	Guardar/carregar definições.....	244
Copiar imagem(ns)	197	Equilíbrio de cores	H	
Corr. efeito olhos vermelhos.....	251	Escala de distâncias focais.....	H.264	313
Correcção da perspectiva (Correcção da perspetiva).....	263	Escolha a temperatura da cor (Balanço de brancos)	HDMI	193, 318
D		Escolher um ponto final.....	HDMI-CEC.....	194
Dados da objetiva sem CPU.....	159	Escolher um ponto inicial.....	Histograma	166, 167, 197
Dados do disparo	168	Espaço da cor	Hora	237
Dados do GPS.....	169	Espelho	Hora de Verão.....	27, 237
Dados gerais	170	Espelho elevado	Horizonte virtual.....	245
Data e hora	27, 237	Espelho elevado remoto (Modo de controle remoto).....	I	
DCF versão 2.0.....	142, 318	Ethernet	Idioma (Language).....	27, 238
Definição de impressão (DPOF) ..	189	Exibição de diapositivos	Iluminação do LCD	219
Definições de sensibilidade ISO. 102, 103		Exif versão 2.3.....	Iluminação do ponto de AF	209
Definições disponíveis	292	Exposição	Iluminador auxiliar de AF	210
Definições do filme.....	60	Exposição B	Imagem a imagem	77
Definições do usuário.....	75	Exposição múltipla.....	Imagem-a-imagem	7
		Exposímetro automático	Impressão (DPOF).....	185
		Exposímetros.....	Impressão do índice	188
		F	Imprimir.....	182
		Filmes	Incandescente (Equilíbrio de brancos)	117
		Filtro de cores quentes (Efeitos de filtro)	Indicação ISO e ajuste	216

Indicador de exposição.....	72
Indicador de flash preparado	39, 149, 279
Indicador de focagem	38, 97, 100
Informações	10, 165
Informações da bateria	242
Informações da fotografia ..	165, 197
Informações da reprodução	165
Informações de direitos autorais	169
Informações de distância da objetiva	146
Informações de reprodução	197
Informações direitos de autor	243
Iniciar a impressão (PictBridge) ..	185, 187
Intensificador azul (Efeitos de filtro)	254
Intensificador verde (Efeitos de filtro)	254
Intensificador vermelho (Efeitos de filtro)	254
Intervalo entre imagens (Apresentação de imagens)	201
Intervalos de disparo	155
Inverter indicadores.....	234
i-TTL	146, 225

J

JPEG	85
JPEG basic	85
JPEG fine	85
JPEG normal.....	85

L

LAN	280
LCD.....	237
Limpar sensor de imagem.....	284
Luz de fundo.....	219
Luz solar direta (Equilíbrio de brancos)	117

M

Magenta	119, 255
Manual	71, 99
Manual (Controlo flash incorporado)	224
Marca da montagem	25
Marca do plano focal	100
Marcas da área AF	9, 34, 37
Margens (PictBridge)	184, 187
MB-D11	220, 221, 235, 242, 280
Medição	105
Médio (Tamanho da imagem)	88
Memória temporária.....	38, 79
Menu de configuração.....	236
Menu de disparo.....	202
Menu de reprodução	195
Menu de retoque.....	248
Microfone	4, 57, 60
Microfone (Definições do filme) ...	60
Microfone externo.....	57, 60

Mired	121
Modo de apresentação	197
Modo de área de AF	50, 94
Modo de área de AF com (AF visual. em directo (direta)/filmes)	50
Modo de atraso à exposição	219
Modo de cena	40
Modo de controlador	225
Modo de controle remoto	80
Modo de disparo	77
Modo de disparo contínuo	7, 77, 78
Modo de flash.....	144
Modo de focagem.....	50
Modo de obtenção	7
Modo de vídeo	237
Modo focagem automática (AF visual. em directo (direta)/filmes)	50
Modo focagem automática (AF visual. em directo/filmes).....	211
Moldagem ponto focagem	209
Monitor	46, 49, 163, 237
Monocromático	253
Monocromático (Definir Picture Control)	131
Montagem da objetiva.....	4, 25, 100

N

NEF	85, 87, 204
NEF (RAW)	85, 87, 258
Neutro (Definir Picture Control) ..	131
Nikon Transfer 2	179, 180
Nome de ficheiro (arquivo)	204
Nublado (Equilíbrio de brancos) ..	117
Número de disparos	321
Número f.....	70
Número pontos de focagem.....	210

O

O meu menu.....	265
Objetiva	25, 26, 159, 246, 269
Objetiva com CPU	26, 269
Objetiva compatível	269
Objetiva sem CPU.....	159, 270
Ocular do visor	81
Ocultar imagem	196
Olho de peixe	261
Ordem da bateria	221
Ordem do bracketing	229
Ordenar itens (O meu menu).....	267

P

Padrão (Definir Picture Control) ..	131
Painel de controlo	8
Paisagem (Definir Picture Control) ...	131
Passos EV p/controlo expos.	211
Pasta de armazenamento.....	203
Pasta de reprodução.....	195
Pequeno (Tamanho da imagem) ..	88
Personal. discos de controlo	233
PictBridge	182, 318

Picture Controls	131, 133
Ponto de focagem	38, 50, 94, 96, 100, 209, 210
Predefinição manual (Equilíbrio de brancos)	117, 123
Predefinições	202, 207, 295
Pré-flash do monitor	146, 149
Pressionar ligeiramente o botão de disparo do obturador	38, 39
Pressione completamente o botão de disparo do obturador.....	38, 39
Preto e branco (Monocromático).....	253
Prioridade ao tamanho (Compressão JPEG)	87
Processamento NEF (RAW)	258
Profundidade de bits NEF (RAW) ..	87
Profundidade do campo.....	72
Programa de exposição	298
Programa flexível.....	68
Programação automática	68
Proporção	252
Proteger fotografias	174

Q

Qualidade da imagem.....	85
Qualidade de filme (Definições do filme).....	60
Qualidade ótima (Compressão JPEG)	87

R

Radiação solar (Efeitos de filtro) ..	254
Ranhura	30, 89, 164
Ranhura de reprodução e pasta ..	164
RAW Ranh. 1 - JPEG Ranh. 2 (Função do cartão na Ranhura 2).....	89
Realces	197
Recorte	252
Red. do ruído c/ISO elevado	205
Red. ruído na exposição longa.....	205
Rede local	280
Rede sem fio	181
Rede sem fios	280
Redefina as definições do usuário	76
Redimensionar	259
Redução da Vibração	26
Redução de cintilação	53, 59, 237
Redução do efeito de olhos vermelhos	145
Regul. precisa expo. ótima.....	213
Regulação precisa de AF.....	246
Relógio	27, 237
Remoto de resposta rápida (Modo de controle remoto)	80
Remover itens (O meu menu).....	266
Reprodução	46, 163
Reprodução de imagem completa ...	163
Reprodução de miniaturas.....	171
Reprodução do calendário.....	172
Resolução da saída (HDMI).....	194

Restaurar 151, 202, 207
Restaurar defin. personaliz.....207
Restaurar definições padrão 151
Restaurar menu de disparo.....202
Restaurar predefinições.....202, 207,
295
Retoque rápido 260
Retrato (Definir Picture Control) . 131
Revisão de imagens 163, 200
RGB 141
Rodar ao alto 200
Rotação automática imagem 239

S

Salvar defs. do usuário75
Seguim. foc. c/bloq. activ.....209
Seguimento 3D.....94, 95
Seguimento da focagem93
Seguimento da focagem previsível ..
93
Seguimento de focagem 209
Seleção da prioridade AF-C208
Seleção da prioridade AF-S.....208
Selecionar a data 177, 185, 196
Selecionar impressão 185
Seletor da visualização direta..49, 57
Sem fio 181
Sem fios 280
Sensibilidade.....101, 103
Sensibilidade ISO.....101, 103
Sensor RGB de 2016 pixels 310
Sépia (Monocromático) 253
Sequência..... 153, 217, 230
Sequência numérica ficheiro
(arquivo) 218
Sinal sonoro 215, 216
Sincronização de alta velocidade do
plano focal automático 222, 223
Sincronização de cortina dianteira ...
145
Sincronização de cortina traseira 145
Sincronização lenta..... 145
Sistema de iluminação criativa
(Creative Lighting System) 276
Só AE (Definir bracketing auto).. 109
Só Flash (Definir bracketing auto.)....
109
Sobreposição de imagens.....256
Sombra (Equilíbrio de brancos) .. 117
Speedlight.....275
sRGB.....141
Suavização (Efeitos de filtro).....254
Sugestões no ecrã (tela).....216

T

Tamanho.....88
Tamanho da imagem88
Tamanho da página (PictBridge) 184,
187
Tampa da objetiva.....25
Tampa da objetiva traseira.....25

Tampa da ocular do visor 81
Tampa do corpo.....4, 25, 281
Tampa do monitor 17
Tela de informações 19
Televisão..... 101
Telesvisor.....237
Temperatura da cor..... 117, 118, 122
Temporizador 80, 155
Temporizador automático.....7
Terminal de acessórios 281
Tipo de baterias da MB-D11 220
Tonalidade 134, 135
Transmissor sem fio 181
Transmissor sem fios 280

U

Unidade de bateria 220, 221, 235,
242, 280
USB.....180, 182
UTC 27, 162, 169

V

Valor de passo sensib. ISO 211
Veloc. sincronização flash....222, 223
Velocidade de sincronização do flash
310
Velocidade disparo do flash.....223
Velocidade disparo modo CL 217
Velocidade do obturador do flash....
145
Verde 119, 255
Versão de firmware 247
ViewNX 2 142, 179
Visor.....9, 34, 281, 309
Visualização direta 49, 57
Vivo (Definir Picture Control)..... 131

W

WB..... 112
WT-4 181, 280

Z

Zoom de reprodução 173

Nikon

Nenhuma reprodução deste manual sob forma alguma, no seu todo ou em parte (exceto para uma breve referência em artigos críticos ou análises) pode ser realizada sem autorização escrita da NIKON CORPORATION.



NIKON CORPORATION

Impresso nos Estados Unidos